



Kit visore del monitor X25 o X30

Irroratrice per tappeti erbosi Multi Pro® 1750 o 5800 con sistema di irrorazione di precisione GeoLink®

N° del modello 136-0461

N° del modello 136-0462

Istruzioni di installazione

Utilizzate il kit idoneo per il vostro monitor, come indicato di seguito:

- Monitor X25 – Modello n. 136-0461
- Monitor X30 – Modello n. 136-0462

⚠ AVVERTENZA

CALIFORNIA

Avvertenza norma "Proposition 65"

Il presente prodotto contiene una o più sostanze chimiche che nello Stato della California sono considerate cancerogene e causa di anomalie congenite o di altre problematiche della riproduzione.

Installazione

Parti sciolte

Verificate che sia stata spedita tutta la componentistica, facendo riferimento alla seguente tabella.

Descrizione	Qté	Uso
Non occorrono parti	–	Preparazione della macchina per il montaggio.
Visore del monitor	1	Montaggio del visore del monitor.
Distanziatore filettato	1	
Striscia adesiva	2	

Preparazione della macchina

1. Parcheggiate la macchina su terreno pianeggiante.
2. Inserite il freno di stazionamento.
3. Spegnete il motore e togliete la chiave.



Figura 1

g223646

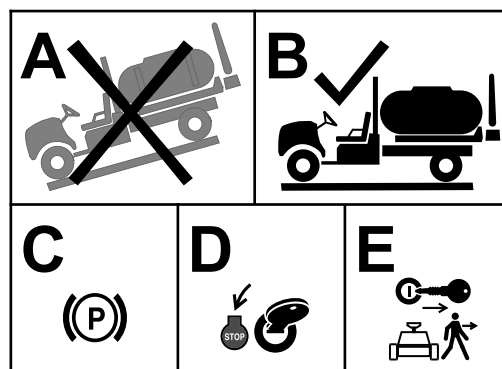

Montaggio del visore del monitor

Applicazione delle strisce adesive al monitor dell'irroratrice X25

1. Rimuovete il supporto dalle 2 strisce adesive.
2. Nella parte superiore del monitor dell'irroratrice, allineate le strisce al monitor dell'irroratrice, come illustrato nella [Figura 2](#).
3. Premete saldamente le strisce adesive sulla parte superiore del monitor.



Figura 2

g198909

1. 51 mm
2. Strisce adesive
3. Monitor dell'irroratrice X25 (lato posteriore)

Applicazione delle strisce adesive al monitor dell'irroratrice X30

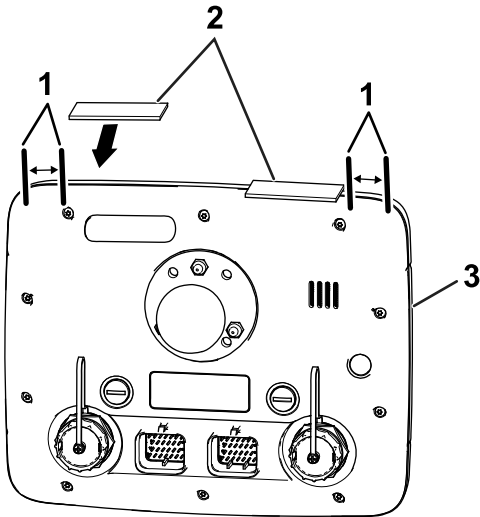
1. Rimuovete il supporto dalle 2 strisce adesive.
2. Sul retro del monitor dell'irroratrice, allineate le strisce adesive al monitor dell'irroratrice, come illustrato nella [Figura 3](#).
3. Premete saldamente le strisce adesive sul retro del monitor dell'irroratrice.

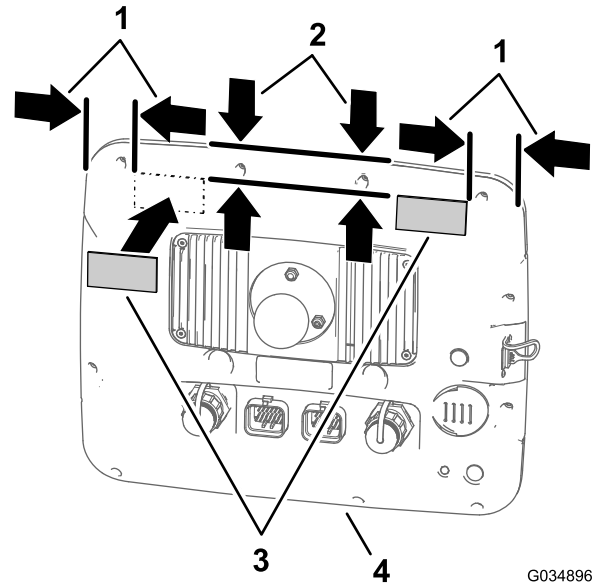

G034896 g034896

Figura 3

1. 51 mm
2. 13 mm
3. Strisce adesive
4. Monitor dell'irroratrice X30 (lato posteriore)

Montaggio del cofano di visualizzazione sul monitor dell'irroratrice X25

1. Nella parte posteriore del monitor dell'irroratrice e con i 2 connettori (a 26 pin) allineati verso il basso, rimuovete il dado di bloccaggio superiore (5 mm) dal prigioniero per il raccordo orientabile a sfera (A di [Figura 4](#)).



Figura 4

g198738

- | | |
|--|------------------------------|
| 1. Dado di bloccaggio (5 mm) | 3. Cofano di visualizzazione |
| 2. Prigioniero – 5 mm
(monitor dell'irroratrice nel raccordo orientabile a sfera) | 4. Distanziatore filettato |

2. Applicare uno strato di composto frenafili (traspirante, grado medio-alto) ai filetti della

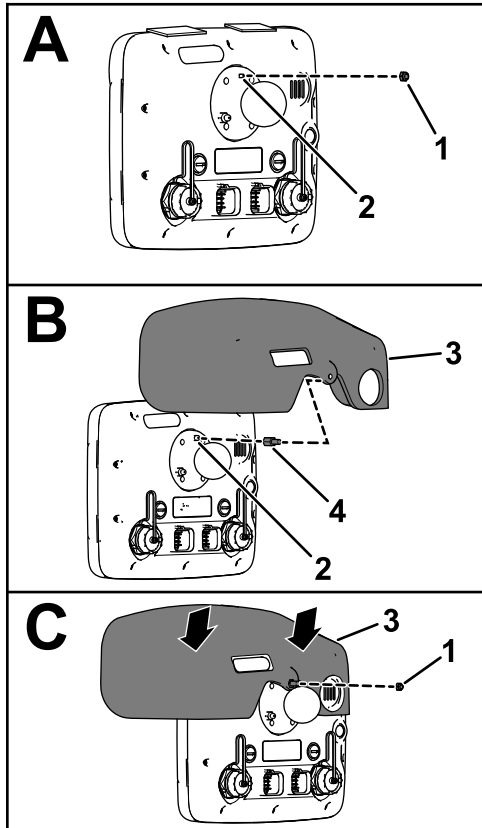
porzione di dado del distanziatore filettato ([Figura 5](#)).

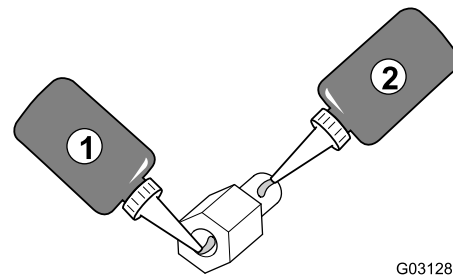

G031280

g031280

Figura 5

- | | |
|--|---|
| 1. Composto frenafili (traspirante, grado medio-alto) – filetti del dado del distanziatore filettato | 2. Composto frenafili (traspirante, grado medio-alto) – filetti del prigioniero |
|--|---|
-
3. Avvitare il distanziatore sul prigioniero per il raccordo orientabile a sfera (B di [Figura 4](#)) e serrare il distanziatore a 250 N·cm.
 4. Applicare uno strato di composto frenafili (traspirante, grado medio-alto) ai filetti della porzione di prigioniero del distanziatore filettato ([Figura 5](#)).
 5. Rimuovere il supporto dalle 2 strisce adesive che avete applicato in [Applicazione delle strisce adesive al monitor dell'irroratrice X25 \(pagina 2\)](#).
 6. Allineare il foro nel cofano di visualizzazione con la porzione di prigioniero del distanziatore filettato (B di [Figura 4](#)).
 7. Montare il cofano sul monitor (C di [Figura 4](#)) con il dado di bloccaggio (5 mm) che avete rimosso al passaggio 1.

Nota: Premete in basso sulle aree della parte superiore del cofano con le strisce adesive sottostanti.

8. Serrate il dado a 250 N·cm.

Montaggio del cofano di visualizzazione sul monitor dell'irroratrice X30

1. Nella parte posteriore del monitor dell'irroratrice e con i 2 connettori (a 26 pin) allineati verso il basso, rimuovete il dado di bloccaggio superiore (5 mm) dal prigioniero per il raccordo orientabile a sfera (A di [Figura 6](#)).



Figura 6

1. Dado di bloccaggio (5 mm)
2. Prigioniero – 5 mm (monitor dell'irroratrice nel raccordo orientabile a sfera)
3. Supporto (striscia adesiva)
4. Cofano di visualizzazione
5. Distanziatore filettato

2. Applicare uno strato di composto frenafili (traspirante, grado medio-alto) ai filetti della

porzione di dado del distanziatore filettato ([Figura 7](#)).

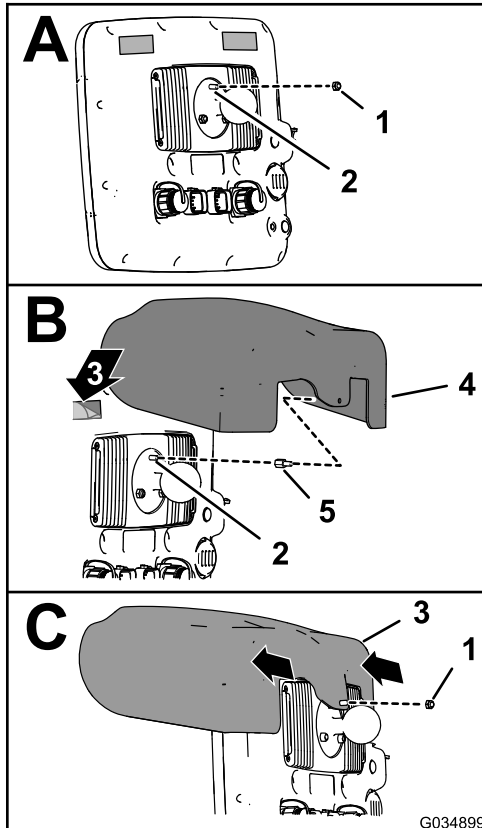
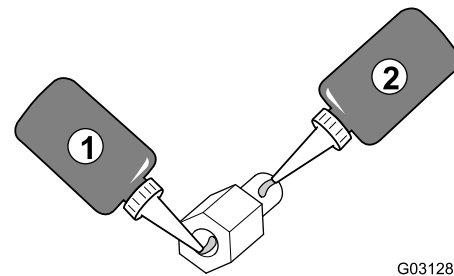

G031280

g031280

Figura 7

1. Composto frenafili (traspirante, grado medio-alto) – filetti del dado del distanziatore filettato
2. Composto frenafili (traspirante, grado medio-alto) – filetti del prigioniero
3. Avvitare il distanziatore sul prigioniero per il raccordo orientabile a sfera (B di [Figura 6](#)) e serrare il distanziatore a 250 N·cm.
4. Applicare uno strato di composto frenafili (traspirante, grado medio-alto) ai filetti della porzione di prigioniero del distanziatore filettato ([Figura 7](#)).
5. Rimuovere il supporto dalle 2 strisce adesive (B di [Figura 6](#)) che avete applicato in [Applicazione delle strisce adesive al monitor dell'irroratrice X30 \(pagina 2\)](#).
6. Allineare il foro nel cofano di visualizzazione con la porzione di prigioniero del distanziatore filettato (B di [Figura 6](#)).
7. Montare il cofano sul monitor (C di [Figura 6](#)) con il dado di bloccaggio (5 mm) che avete rimosso al passaggio 1.

Nota: Premete gli angoli del cofano situati sopra le 2 strisce adesive.

8. Serrare il dado a 250 N·cm.