



Recortadora de setos eléctrica, inalámbrica
51595, 51596, y 51597 – 9900001 y superiores

Manual del operador

Tabla de contenidos

| | Página |
|---|--------|
| Introducción | 2 |
| Seguridad | 3 |
| Lea todas las instrucciones | 3 |
| Guarde estas instrucciones | 5 |
| Calcomanías de seguridad e instrucción | 5 |
| Instalación | 5 |
| Montaje del cargador (sólo el modelo 51596) | 5 |
| Montaje del cargador (sólo el modelo 51597) | 6 |
| Operación | 6 |
| Características | 6 |
| Cargado de la batería | 7 |
| Preparación para el funcionamiento | 9 |
| Recorte de un seto | 10 |
| Técnicas de recorte | 10 |
| Mantenimiento | 11 |
| Programa de mantenimiento recomendado | 11 |
| Limpieza de la recortadora | 12 |
| Lubricación de la cuchilla | 12 |
| Lubricación | 12 |
| Reemplazo de la cuchilla | 12 |
| Reemplazo de la batería | 14 |
| Consejos sobre mantenimiento y almacenamiento | 14 |
| Plantilla para la colocación de tornillos para el modelo 51596 | 15 |
| Garantía | 16 |

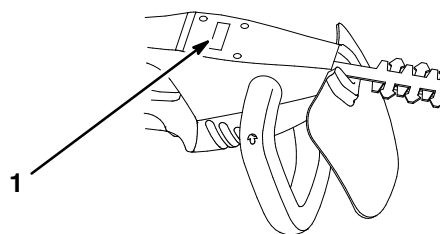

m-4115

1. Calcomanía con los números de modelo y serie

Para su comodidad, anote a continuación el modelo y el número de serie de su producto.

| |
|--|
| <p>No. de modelo _____</p> <p>No. de serie _____</p> |
|--|

Lea este manual detenidamente para aprender a utilizar y mantener correctamente su producto. La lectura de este manual le ayudará a Vd. y a otros a evitar lesiones corporales y daños a la máquina. Aunque Toro diseña, fabrica y comercializa productos seguros y de la más alta calidad, Vd. es el responsable de utilizar el producto de forma segura y adecuada. Vd. también es el responsable de instruir a las personas a las que tiene intención de dejar utilizar la máquina, para que la usen según las normas de seguridad.

A lo largo de este manual, se han incluido avisos que identifican peligros potenciales y mensajes de seguridad especiales que le ayudarán a Vd. y a otros a evitar las lesiones corporales, incluso la muerte. Las palabras utilizadas para indicar estos mensajes e identificar el nivel de riesgo son PELIGRO, ADVERTENCIA y CUIDADO. No obstante, sin importar el nivel de riesgo, sea extremadamente cuidadoso.

PELIGRO señala una situación extremadamente arriesgada que causará lesiones graves, incluso la muerte, si no se siguen las precauciones indicadas.

ADVERTENCIA señala un riesgo que puede causar lesiones graves, incluso la muerte, si no se siguen las instrucciones indicadas.

CUIDADO señala un riesgo que puede causar lesiones leves o moderadas si no se siguen las instrucciones indicadas.

Introducción

Gracias por comprar un producto Toro.

Todo el personal de Toro queremos que esté totalmente satisfecho con su nuevo producto. Por ello le rogamos que se ponga en contacto con su concesionario local autorizado, que dispone de piezas de repuesto Toro genuinas y le podrá ayudar con los problemas técnicos y asistirle en todo momento.



Siempre que se comunique con el Concesionario de Servicio Autorizado o con la fábrica, tenga a mano los números de modelo y serie del producto. Estos números ayudarán al Concesionario de Servicio o al Representante de Servicio a proporcionarle una información precisa acerca de su producto determinado. Encontrará la calcomanía con los números de modelo y serie en un lugar especial en el producto, tal como se indica a continuación.

También se utilizan otras dos palabras para resaltar cierto tipo de información. “Importante” llama la atención sobre informaciones técnicas especiales y “Nota” hace hincapié sobre informaciones generales que es conveniente resaltar.

Seguridad

ADVERTENCIA: Cuando utilice una recortadora de setos eléctrica, siga siempre estas instrucciones básicas de seguridad para reducir el riesgo de incendios, descargas eléctricas y lesiones personales.

Lea todas las instrucciones

 **ADVERTENCIA** 

PELIGRO POTENCIAL

- Para protegerse contra las lesiones, es necesario respetar las precauciones básicas de seguridad.

QUE PUEDE SUCEDER

- Si no se respetan las precauciones de seguridad, pueden producirse lesiones personales graves.



COMO EVITAR EL PELIGRO

- Lea cuidadosamente y comprenda perfectamente las siguientes normas para el funcionamiento seguro, así como todas las instrucciones contenidas en el presente manual.

Antes del funcionamiento

- **FAMILIARÍCESE CON SU RECORTADORA DE SETOS – LEA Y SIGA TODAS LAS INSTRUCCIONES.** Lea cuidadosamente el manual del propietario. Aprenda sus aplicaciones y sus limitaciones, así como los peligros potenciales relacionados con esta herramienta.

Mientras está funcionando

 **PELIGRO** 

PELIGRO POTENCIAL



- Las cuchillas están afiladas.

QUE PUEDE SUCEDER

- El contacto con las cuchillas puede causar serias lesiones personales.

COMO EVITAR EL PELIGRO

- Mantenga las manos lejos de las cuchillas.
- Durante el funcionamiento, mantenga las dos manos en las manijas.
- No retire el material cortado ni sujete el material que se va a cortar mientras las cuchillas estén en movimiento.
- Cerciórese de que su recortadora esté apagada antes de retirar el material atascado en las cuchillas.
- No coja con la mano las cuchillas de corte que están expuestas o los bordes de corte de la recortadora.

 **ADVERTENCIA** 

PELIGRO POTENCIAL

- La utilización de la recortadora puede producir descargas eléctricas.

QUE PUEDE SUCEDER

- Las descargas eléctricas pueden producir lesiones personales graves e incluso la muerte.

COMO EVITAR EL PELIGRO

- No utilice la recortadora bajo la lluvia, o en setos o arbustos mojados.
- No recargue la cortadora en lugares húmedos.



ADVERTENCIA



PELIGRO POTENCIAL

- Durante el funcionamiento, es posible que se lancen objetos extraños en dirección a sus ojos o los ojos de los espectadores.

QUE PUEDE SUCCEDER

- El contacto con los objetos lanzados puede causar lesiones graves en los ojos.

COMO EVITAR EL PELIGRO

- Utilice siempre gafas de protección provistas de protección lateral o una mascarilla. Se recomienda el uso de Máscaras de Seguridad de Visión Amplia para utilizar sobre las gafas graduadas o sobre las gafas estándar con protecciones laterales.
- Mantenga a los espectadores y a los animales domésticos lejos del área de trabajo.



CUIDADO



PELIGRO POTENCIAL

- Las cuchillas tendrán un movimiento debido a la inercia después de que se apague la recortadora.

QUE PUEDE SUCCEDER

- El contacto con las cuchillas puede causar serias lesiones personales.

COMO EVITAR EL PELIGRO

- Espere a que se detengan las piezas móviles antes de depositar la recortadora o de manipular las cuchillas.

- Evitar los ambientes peligrosos – No utilizar la recortadora en lugares húmedos o mojados.
- No utilice la recortadora de setos con batería bajo la lluvia.
- No recargue la recortadora de setos bajo la lluvia, o en sitios mojados.
- No utilice la recortadora de setos con batería en un entorno explosivo o cargado de vapores, ya que el motor produce chispas que podrían inflamar los gases.
- Mantener alejados a los niños – Todos los espectadores deben mantenerse a una distancia prudencial de la zona de trabajo.
- Vestirse adecuadamente – No usar joyas o ropas sueltas, ya que podrían quedar atrapadas en las piezas móviles. Cuando se trabaja en el exterior, se recomienda utilizar guantes de trabajo y calzado resistente. Utilizar un gorro que recoja el cabello largo.

- No se sobreextienda – Mantenga el equilibrio debido en todo momento.
- Manténgase alerta – Preste atención a lo que está haciendo. Utilice el sentido común. No trabaje con la recortadora cuando esté cansado.
- Usar siempre gafas de seguridad – Utilizar siempre máscaras faciales o antipolvo si se trabaja en condiciones polvorrientas.
- Usar el aparato correcto – No use el aparato para una labor que no sea aquella para la cual se diseñó.
- Evite los arranques accidentales – No lleve de un lado a otro la recortadora de setos con el dedo en el gatillo.
- Peligro – Riesgo de amputación – Mantenga las manos lejos de las cuchillas – Mantenga las manos en las manijas cuando el aparato esté encendido.
- No fuerce la recortadora de setos – Se conseguirá un trabajo mejor y con menos probabilidad de riesgo de que se produzcan lesiones si se trabaja a la velocidad para la que fue diseñada.
- No corte ramas de más de 9,5 mm (3/8”) de grosor.
- No intente retirar el material cortado ni sujetar el material que va a cortar mientras las cuchillas están en movimiento. Antes de retirar el material atascado en las cuchillas, compruebe que el gatillo está apagado y que el botón de seguridad no está oprimido. No agarre las cuchillas expuestas o los bordes de corte cuando recoja o sujete la recortadora de setos.

Mantenimiento y almacenamiento

- Efectúe el mantenimiento de la recortadora con esmero – Mantenga las cuchillas afiladas en todo momento, y límpielas para reducir el riesgo de lesiones. Sigas las instrucciones para lubricar y cambiar los accesorios. Mantenga las manijas secas, limpias y exentas de aceite y grasa.
- Revise las piezas dañadas – Antes de usar la recortadora de setos, revise cuidadosamente las guardas y protecciones dañadas para determinar si están en condiciones de operar correctamente y cumplir la función para la que fueron diseñadas. Compruebe la alineación y las uniones entre las piezas móviles, las piezas que puedan romperse, el montaje y cualquier otro estado que pudiera afectar a su funcionamiento. Una guarda u otra pieza que esté dañada debería ser reparada o reemplazada en un centro de servicio autorizado, a menos que el manual indique otras instrucciones.
- Utilice siempre baterías de repuesto originales de Toro, disponibles en su Concesionario de servicio autorizado.

- **No eche las baterías usadas al fuego.** Podrían explotar. Consulte en su código local la posibilidad de que existan instrucciones especiales.
- **No abra ni destruya la batería.** Los productos químicos de su interior podrían ser corrosivos y causar daños en los ojos o en la piel. Puede ser tóxico si se ingiere.
- **No coloque las baterías sobre una superficie metálica.** Los terminales podrían sobrecalentarse provocar chispas si están sobre una superficie metálica.
- Tenga cuidado al manejar la batería con el fin de no provocar un cortocircuito entre la batería y materiales conductores, como anillo, pulseras y llaves. La batería o el objeto conductor podrían sobrecalentarse y causar quemaduras.
- Cuando meta la batería en la recortadora, tenga en cuenta la correcta orientación de la polaridad. Si se invierte, podría resultar en fugas o una explosión.
- Compruebe que el gatillo está desactivado y que el botón de seguridad no está apretado antes de realizar el mantenimiento, limpiar o retirar material de la recortadora de setos.
- Cuando termine de utilizar la recortadora, instale siempre la funda sobre la cuchilla.
- **Guarde la recortadora de setos en el interior** – Cuando no la utilice, guarde la recortadora de setos en el interior de un recinto, en un lugar seco, fuera del alcance de los niños.
- **NO INTENTE REPARARLA.** Para los servicios de mantenimiento o las reparaciones, llame al 1-800-237-2654 en los Estados Unidos. Especifique que deben utilizarse únicamente piezas de repuesto originales de Toro.

Guarde estas instrucciones

Calcomanías de seguridad e instrucción



Las calcomanías de seguridad e instrucción están colocadas a plena vista del operador y se encuentran cerca de todo lugar donde haya un peligro potencial. Reponga toda calcomanía que se haya estropeado o perdido.

EN LA CUCHILLA

DUAL-ACTION CUT

○ **DANGER: KEEP HANDS AWAY FROM BLADES**
READ INSTRUCTION MANUAL BEFORE USING

○ **DANGER: Éteignez les mains de la lame.**
lire le guide d'utilisation avant de se servir de l'outil.

EN EL CARGADOR

TO PROLONG BATTERY LIFE, Avoid Leaving Trimmer On Charge For More Than 24 Hours.

Instalación

Montaje del cargador (sólo el modelo 51596)

El cargador debe montarse en el interior de un recinto (como un garaje u otro lugar seco), cerca de una toma de corriente y fuera del alcance de los niños. Necesitará disponer de tres tornillo con cabeza de 6,3 mm (1/4") y, si va a montar el cargador en la pared, tres tojinos para los tornillos.

1. Coloque la plantilla suministrada (página 15) contra la pared y marque los tres agujeros tal como se indica en la Figura 1.

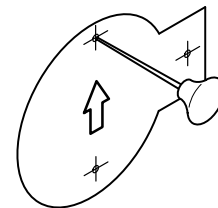

m-4110

Figura 1

2. Taladre los agujeros de la forma siguiente:
 - Si va a instalar el cargador en la pared, yeso, o cemento, taladre tres agujeros para los tojinos (siga las instrucciones del fabricante de los tojinos) en los lugares marcados.
 - Si va a instalar el cargado sobre un listón de madera, taladre tres agujeros, ligeramente más pequeños que el diámetro de los tornillos, en los lugares marcados.
3. Instale los tornillos de la forma siguiente:

- Si va a instalar el cargador en la pared, yeso, o cemento, introduzca los tres tojinos en los agujeros y después enrosque los tornillos en los tojinos hasta que queden a 5 mm (1/8") del extremo del tojino (Fig. 2).



Figura 2

1. Tojinos
2. Tornillos

3. 1/8"

- Si instala el cargador sobre un listón de madera, introduzca los tornillos en los tres agujeros hasta que estén a 5 mm (1/8") de la pared.

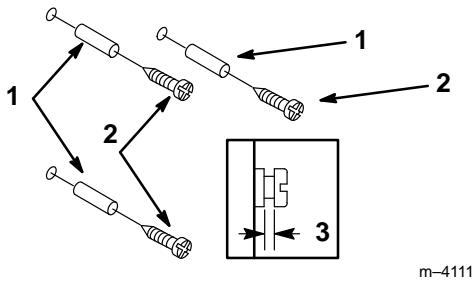
4. Coloque las ranuras en forma de cerradura en la parte trasera del cargador, sobre los tres tornillos, y empuje hacia abajo el cargador (Fig. 3).



Figura 3

Montaje del cargador (sólo el modelo 51597)

El cargador debe montarse en el interior de un recinto (como un garaje u otro lugar seco), cerca de una toma de corriente y fuera del alcance de los niños. Necesitará disponer de dos tornillo con cabeza de 0,6 cm (1/4") y, si va a montar el cargador en la pared, dos tojinos para los tornillos

1. Coloque el cargador contra la pared y marque la posición de los dos agujeros, a través de los dos ojos de cerradura superiores del cargador.
2. Taladre los agujeros de la forma siguiente:

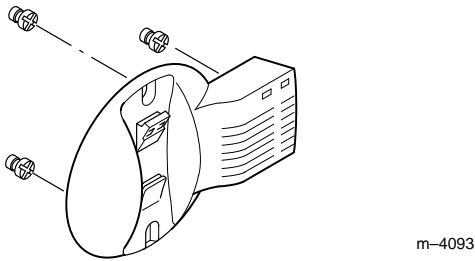
- Si va a instalar el cargador en la pared, yeso, o cemento, taladre dos agujeros para los tojinos (siga las instrucciones del fabricante de los tojinos) en los lugares marcados.

- Si va a instalar el cargador sobre un listón de madera, taladre dos agujeros, ligeramente más pequeños que el diámetro de los tornillos, en los lugares marcados.

3. Si va a instalar el cargador en la pared, yeso, o cemento, introduzca los dos tojinos en los agujeros (Fig. 4).

4. Sujete el cargador contra la pared e introduzca los tornillos en los tojinos o los agujeros (Fig. 4).



Figura 4

1. Tojinos
2. Tornillos

3. Cargador

Operación

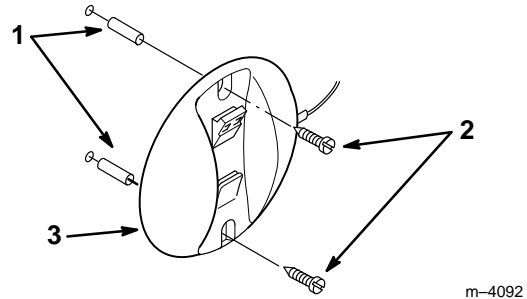
IMPORTANTE: Antes de usar la recortadora, lea todas las instrucciones importantes de seguridad, de la página 3.

Características

Compare las características ilustradas en la Figura 5 con su recortadora para familiarizarse con ella.



Figura 5

1. Compartimiento para la batería
2. Manija trasera
3. Botón de seguridad
4. Manija delantera
5. Protección
6. Cuchilla
7. Gatillo

Batería

La batería suministra energía a la recortadora.

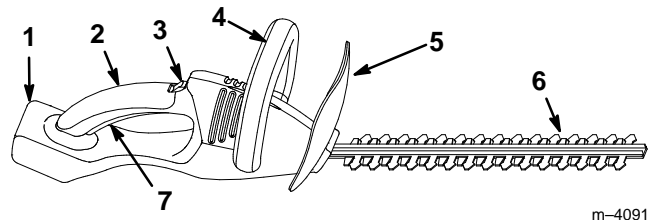
Manijas

Utilice las manijas delantera y trasera para sujetar la recortadora durante la tarea.

Botón de seguridad

El botón de seguridad reduce la posibilidad de que se produzcan arranques accidentales. Antes de poder apretar el gatillo, se debe oprimir el botón de seguridad. El botón de seguridad se repone cada vez que se suelta el gatillo.

Gatillo

Para encender la recortadora, pulse y mantenga apretado el botón de seguridad, apriete el gatillo y suelte el botón de seguridad. Suelte el gatillo para apagar la recortadora.

! **ADVERTENCIA** !

PELIGRO POTENCIAL

- Si se aprieta el gatillo, la recortadora seguirá funcionando.

QUE PUEDE SUCEDER

- La puesta en marcha accidental de la recortadora puede causar lesiones personales graves.

COMO EVITAR EL PELIGRO

- Apriete el gatillo sólo cuando tenga ambas manos en las manijas y esté listo para trabajar con la recortadora.

Protección

La protección ayuda a protegerle de los escombros que pudieran salir lanzados. No retire **nunca** la protección. Si resulta dañada, reemplácela inmediatamente.

Cuchilla

Utilice la cuchilla para cortar los setos. **No** toque la cuchilla sin antes comprobar que el botón de seguridad y el gatillo están desactivados. Cuando no la utilice, cubra siempre la cuchilla con su funda protectora.

Cargado de la batería

Antes de cada uso, recargue la cargadora. El procedimiento de recarga cambiará dependiendo del modelo que haya adquirido. Consulte a continuación la sección que correspondiente a su aparato.

Modelo no. 51595

Esta recortadora tiene incorporado un cargador que puede conectarse a una toma de corriente mural a través de un cable desmontable y un transformador. El proceso de cargado completo de la recortadora dura aproximadamente 8 horas. Cuando no se utiliza, esta recortadora perderá alrededor del 1% de su carga al día. Por ello, recárguela antes de utilizarla.

IMPORTANTE: No deje el cargador enchufado a la toma mural durante más de 24 horas. Si lo deja enchufado más de 24 horas, se PRODUCIRÁN daños en la batería.

1. Coloque la recortadora en el interior de un recinto (como un garaje u otro sitio seco), en un estante elevado, cerca de una toma eléctrica, pero fuera del alcance de los niños.
2. Introduzca el enchufe redondo en el receptáculo situado debajo de la manija trasera (Fig. 6).

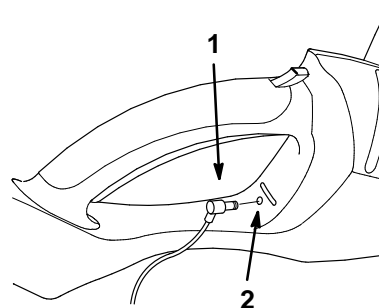

M-4098

Figura 6

1. Enchufe redondo
 2. Receptáculo
-
3. Enchufe el transformador del otro extremo de cable de alimentación en una toma de corriente.
 4. Compruebe que la luz roja de carga situada debajo de la manija de la recortadora está encendida (Fig. 7).

Nota: Si la luz no está encendida, compruebe que el cable de alimentación y el transformador están completamente introducidos en la recortadora y en la toma eléctrica. Si la luz sigue sin encenderse, póngase en contacto con su concesionario autorizado Toro.

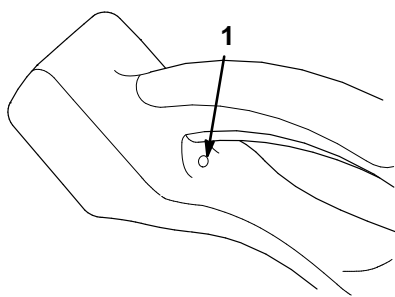

m-4097

Figura 7

1. Luz roja de carga

5. Tras un máximo de 24 horas, desconecte el cable de alimentación de la recortadora y de la toma de corriente.

Modelo no. 51596

Esta recortadora tiene un cargador de montaje mural. Después de un uso normal, se tarda aproximadamente 3 horas en cargar completamente la recortadora. Si la batería está completamente descargada, puede tardar hasta 8 horas. Cuando no se utiliza, esta recortadora perderá alrededor del 1% de su carga al día. Por ello, recárguela antes de utilizarla.

IMPORTANTE: No deje el cargador enchufado a la toma mural durante más de 24 horas. Si lo deja enchufado más de 24 horas, se PRODUCIRÁN daños en la batería.

1. Enchufe la recortadora en el cargador de forma que los ganchos del cargador se deslicen en las ranuras de la parte inferior de la recortadora (Fig. 8).

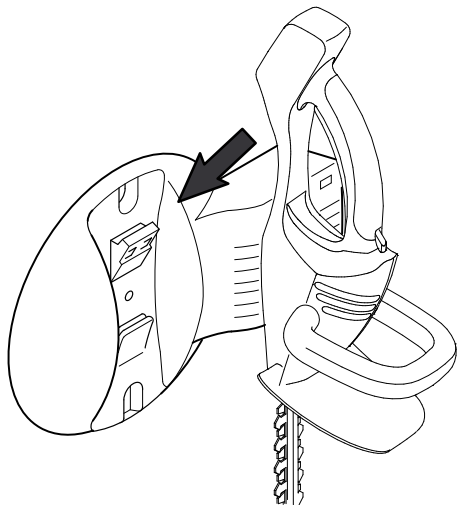

m-4096

Figura 8

2. Enchufe el cable de alimentación del cargador en una toma de corriente.

3. Compruebe que la luz verde potencia y la luz de carga naranja del cargador están encendidas.

Nota: Si la luz verde está encendida y la naranja no lo está, compruebe que la recortadora está correctamente asentada en el cargador. Si ninguna de las dos está encendida, compruebe que el cable de alimentación está completamente introducido en la toma de corriente y que ésta funciona correctamente. Si no puede resolver este problema, póngase en contacto con su concesionario autorizado Toro.

4. Tras un máximo de 24 horas, desconecte el cable de alimentación de la toma de corriente.

Modelo no. 51597

Esta recortadora tiene un cargador de montaje mural. Se tarda aproximadamente 8 horas en cargar completamente esta recortadora. Cuando no se utiliza, esta recortadora perderá alrededor de un 3% al 10% de su carga al día. Por ello, recárguela justo antes de utilizarla

IMPORTANTE: No deje el cargador enchufado a la toma mural durante más de 24 horas. Si lo deja enchufado más de 24 horas, se PRODUCIRÁN daños en la batería.

1. Enchufe la recortadora en el cargador de forma que los ganchos del cargador se deslicen en las ranuras de la parte inferior de la recortadora (Fig. 9).

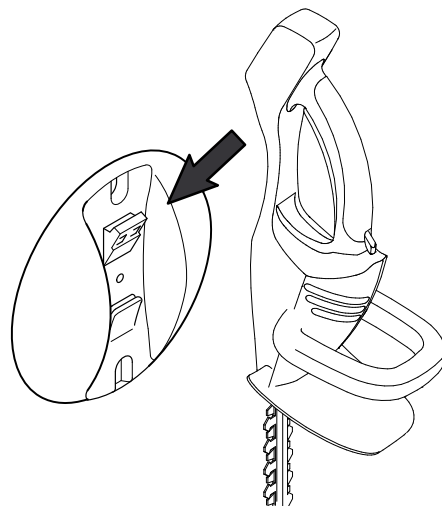

m-4095

Figura 10

2. Enchufe el cable de alimentación del cargador en una toma de corriente.

3. Compruebe que la luz roja de carga situada debajo de la manija de la recortadora está encendida (Fig. 7).

Nota: Si la luz no está encendida, compruebe que la recortadora está correctamente asentada en el cargador y que el cable de alimentación está completamente

introducido en la toma de corriente. Si la luz sigue sin encenderse, póngase en contacto con su concesionario autorizado Toro.

4. Tras un máximo de 24 horas, desconecte el cable de alimentación de la toma de corriente.

Consejos para el cargado

- Para obtener el máximo rendimiento de la batería, no cargue la recortadora durante más de 16 horas. **No deje el cargador enchufado a la toma mural durante más de 24 horas. Si lo deja enchufado más de 24 horas, se PRODUCIRÁN daños.**
- No cargue la recortadora en un lugar mojado.
- No cargue la recortadora a temperaturas inferiores a 5°C (40°F) o superiores a 41°C (105°F). Fuera de estos límites se pueden dañar la batería. Para conseguir los mejores resultados, cargue la batería a 25°C (75°F).
- Cargue la recortadora cuando comience a trabajar más despacio o a cortar mal. No descargue completamente la batería.
- Durante el proceso de carga, el cargador estará caliente y emitirá un ligero zumbido.
- Utilice únicamente baterías de repuesto y cargadores originales Toro.

Preparación para el funcionamiento

Cuando utilice la recortadora, protéjase siempre con guantes de trabajo, pantalones largos, una camisa de manga larga, zapatos (no sandalias), y gafas de seguridad (Fig. 11). Además, sujete siempre la recortadora con las dos manos.

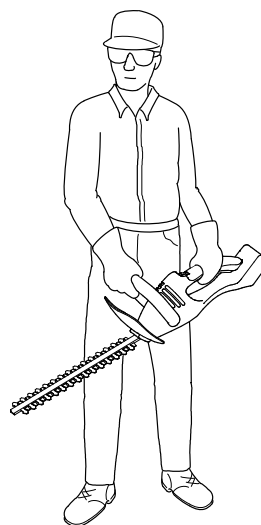

m-4112

Figura 11



ADVERTENCIA



PELIGRO POTENCIAL

- Es posible que intente utilizar la recortadora con una sola mano.

QUE PUEDE SUCEDER

- El operar la recortadora con una sola mano puede causar lesiones personales graves.

COMO EVITAR EL PELIGRO

- Utilice siempre las dos manos cuando trabaje con la recortadora.



ADVERTENCIA



PELIGRO POTENCIAL

- Las cuchillas de la recortadora están afiladas.

QUE PUEDE SUCCEDER

- El contacto con las cuchillas en movimiento puede causar serias lesiones personales o daños materiales.

COMO EVITAR EL PELIGRO

- Permanezca alerta y preste atención a lo que esté haciendo.
- No trabaje con la recortadora cuando esté fatigado, o bajo los efectos de drogas, alcohol o medicamentos.
- No trabaje con la recortadora si la protección de la guarda no está colocada o si está dañada.
- No utilice la protección de la cuchilla como un punto de sujeción.
- No utilice la recortadora con una sola mano.
- Si utiliza una escalera, tenga cuidado de no inclinarse hacia adelante, con riesgo de perder el equilibrio.

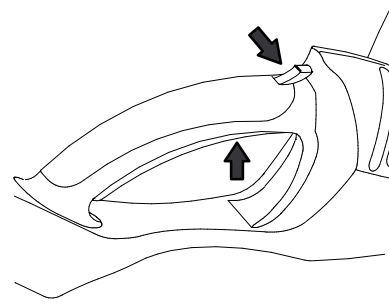

m-4099

Figura 12



ADVERTENCIA



PELIGRO POTENCIAL

- El uso de cualquier recortadora de setos puede causar el lanzamiento de objetos extraños en dirección a sus ojos o los ojos de los espectadores.

QUE PUEDE SUCCEDER

- El contacto con los objetos lanzados puede causar lesiones graves en los ojos.

COMO EVITAR EL PELIGRO

- Utilice siempre gafas de protección provistas de protección lateral y, cuando sea necesario, una máscara facial. Se recomienda el uso de Máscaras de Seguridad de Visión Amplia para utilizar sobre las gafas graduadas o sobre las gafas estándar con protecciones laterales.
- Mantenga a los espectadores y a los animales domésticos lejos del área de trabajo.



ADVERTENCIA



PELIGRO POTENCIAL

- Cuando la recortadora está funcionando, los bordes afilados están en movimiento.

QUE PUEDE SUCCEDER

- Cualquier parte del cuerpo que entre en contacto con las piezas en movimiento puede sufrir lesiones graves.

COMO EVITAR EL PELIGRO

- Mantenga las manos y los dedos lejos de las piezas en movimiento.

3. Recorte el seto.
4. Al terminar, suelte el gatillo.
5. Cubra la cuchilla con la funda.
6. Cargue la batería (consulte la sección Cargado de la batería, en la página 7).

Técnicas de recorte

- Si lo desea, puede utilizar un cordel para ayudarle a nivelar el seto. Decida a qué altura desea el seto, después, extienda un cordel a la altura que desea, y proceda a recortar el seto hasta la línea marcada por el cordel (Fig. 13).

GRÁFICO #



Figura 13

Recorte de un seto

1. Sujete la recortadora con las dos manos, y con la cuchilla lejos de Vd. antes de apretar el gatillo.
2. Opima el botón de seguridad y apriete el gatillo (Fig. 12).

- No intente recortar los setos que estén fuera de su alcance. Durante el funcionamiento, debe sujetar siempre la recortadora con ambas manos.
- Recorte el lateral del seto de forma que quede ligeramente más estrecho por la parte superior, tal como se indica en la Figura 14. De esta forma mayor cantidad quedará expuesta a la luz y el crecimiento será más uniforme.
- Cuando recorte brotes, emplee un movimiento amplio y tajante, de forma que los tallos entren en contacto directo con la cuchilla de corte. Los setos más viejos tienen tallos más gruesos, y se recortarán más fácilmente utilizando un movimiento de sierra.
- No intente cortar tallos con un grosor mayor que 8,5 mm (3/8”) o que es obvio que son demasiado largos para entrar en la cuchilla de corte. Para cortar los tallos largos, utilice una sierra manual sin conexión eléctrica o una podadora.

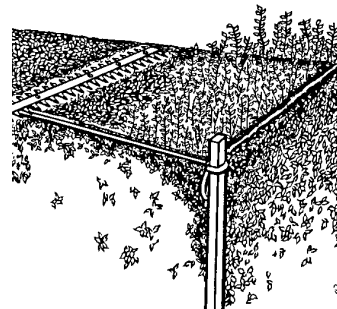

Figura 14

Mantenimiento

Un funcionamiento seguro y fiable requiere un mantenimiento rutinario.

Programa de mantenimiento recomendado

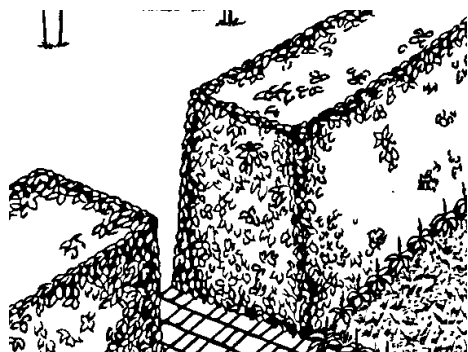
| Pieza | Operación de mantenimiento | Frecuencia |
|-------------|-------------------------------|---------------------------------|
| Alojamiento | Limpiar la suciedad acumulada | Después de cada uso |
| Cuchilla | Lubricar | Después de cada uso |
| Cuchilla | Reemplazar | Cuando esté desgastada o dañada |
| Batería | Reemplazar | Cuando ya no se carguen |



ADVERTENCIA



PELIGRO POTENCIAL

- El uso de piezas de repuesto que no sean de Toro podría dañar el producto.

QUE PUEDE SUCEDER

- El uso de un producto dañado podría causar lesiones personales graves.

COMO EVITAR EL PELIGRO

- Cuando efectúe reparaciones, emplee únicamente piezas de repuesto originales de Toro.
- No utilice nunca piezas de repuesto “que se adaptan a cualquier herramienta”.

Limpieza de la recortadora

Evite el uso de detergentes cuando limpie las piezas de plástico. La mayoría de los plásticos son susceptibles a diversos tipos de disolventes y pueden resultar dañados por su uso. Utilice trapos limpios para eliminar la suciedad, la carbonilla, etc.



ADVERTENCIA



PELIGRO POTENCIAL

- Las piezas de plástico pueden resultar dañadas por el uso de diversos disolventes de limpieza y otros fluidos.

QUE PUEDE SUCEDER

- Las piezas deterioradas pueden hacer que la recortadora funcione incorrectamente, lo que podría dar lugar a lesiones personales graves.

COMO EVITAR EL PELIGRO

- No permita que el fluido de frenos, la gasolina, los productos con base de petróleo, los aceites penetrantes, etc. entren en contacto con las piezas de plástico, dado que contienen productos químicos que podrían dañar los plásticos.

Lubricación de la cuchilla

Para un funcionamiento más fácil y para prolongar la vida de la cuchilla, lubrique la cuchilla de la recortadora de setos antes y después de cada utilización.

1. Compruebe que la recortadora está apagada y que el botón de seguridad no está oprimido.
2. Aplique aceite ligero de máquina a lo largo del borde de la cuchilla (Fig. 15).

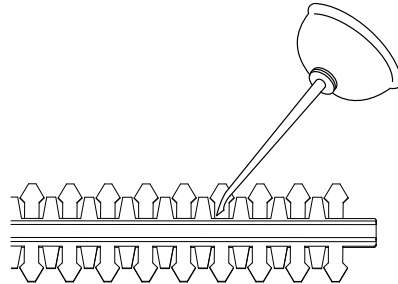

m-4100

Figura 15

Lubricación

Todos los cojinetes de esta herramienta están lubricados con suficiente lubricante de grado alto para que, en condiciones normales de uso, su efecto sea permanente. Por ello, no es necesario volver a lubricarlos.

Reemplazo de la cuchilla

Reemplace la cuchilla cuando esté desgastada o dañada.

1. Saque los dos tornillos que sujetan la tapa de la batería y saque la tapa (Fig. 16).



Figura 16

m-4169

1. Tapa de la batería
2. Tornillo corto
3. Tornillo largo

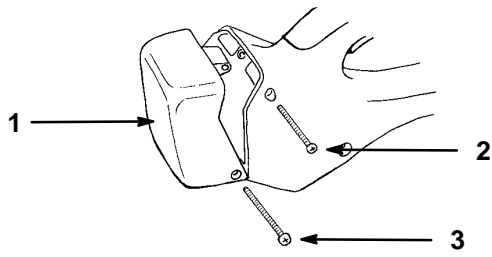

Figura 18

m-4101

1. Cubierta de la cuchilla
2. Tornillos de la cubierta de la cuchilla

2. Saque la batería de la recortadora (Fig. 17).
3. Desenchufe los cables de la batería (Fig. 17).

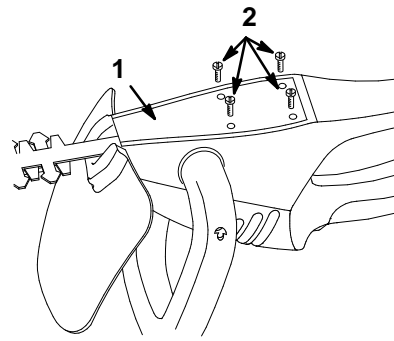
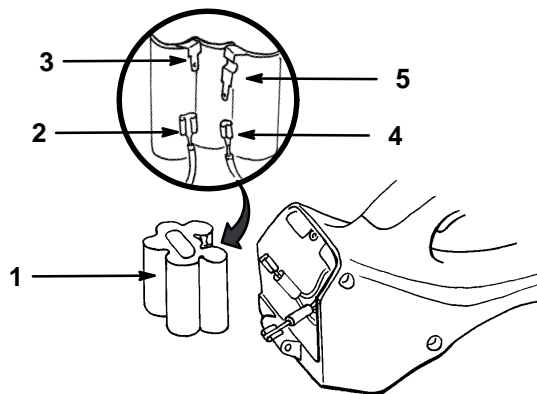

m-4170

Figura 17

1. Batería (algunos modelos pueden tener una configuración ligeramente distinta)
2. Conector negativo
3. Terminal negativo
4. Conector positivo
5. Terminal positivo

4. Invierta la recortadora sobre un banco de trabajo, saque los tornillos de la cubierta de la cuchilla y saque la cubierta (Fig. 18).

Nota: Durante este procedimiento, tenga cuidado de no perder los tornillos si caen en el interior de la recortadora.

5. Alinee las levas que está colocadas en los bucles de la cuchilla separando ligeramente las cuchilla (Fig. 19).

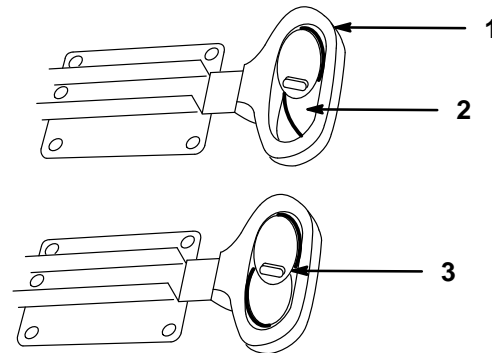

m-4103

Figura 19

1. Bucles de la cuchilla
2. Levas desalineadas
3. Levas alineadas

6. Saque los tornillos de la cuchilla (Fig. 20).

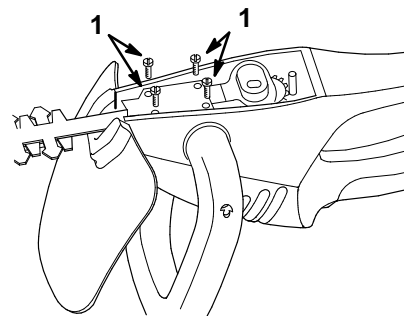

m-4102

Figura 20

1. Tornillos de la cuchilla

7. Tire de la cuchilla y sáquela de las levas para desmontarla de la recortadora.
8. Compruebe que las levas siguen estando alineadas (Fig. 19).

9. Deslice la nueva cuchilla en el alojamiento, mientras alinea los bucles de la cuchilla y los pasa por encima de ambas levas.
10. Vuelva a colocar los tornillos de la cuchilla (Fig. 20).
11. Vuelva a colocar la cubierta de la cuchilla y sujétela con los tornillos que sacó antes (Fig. 18)
12. Conecte los cables a la batería (Fig. 17).
13. Introduzca la batería en la recortadora.
14. Vuelva a colocar la tapa de la batería y sujétela con los tornillos que sacó antes. El tornillo largo debería instalarse en el agujero inferior y el tornillo corto en el agujero superior (Fig. 16).

Reemplazo de la batería

Pese a que la batería ha sido diseñada para durar mucho tiempo, será necesario reemplazarla cuando ya no se posible recargarla.

IMPORTANTE: No coloque las baterías sobre una superficie metálica. Los terminales podrían sobrecalentarse provocar chispas si están sobre una superficie metálica.

1. Saque los dos tornillos que sujetan la tapa de la batería y saque la tapa (Fig. 16).
2. Saque la batería de la recortadora (Fig. 17).
3. Desenchufe los cables de la batería (Fig. 17).
4. Conecte los cables a la nueva batería (Fig. 17).
5. Instale la nueva batería en la recortadora.
6. Vuelva a colocar la tapa de la batería y sujétela con los tornillos que sacó antes. El tornillo largo debería instalarse en el agujero inferior y el tornillo corto en el agujero superior (Fig. 16).
7. Recicle la batería vieja.

IMPORTANTE: Las pilas contienen níquel-cadmio (modelos 51595 y 51596) o níquel-hidruro metálico (modelo 51597). Las pilas deben desecharse o reciclarse correctamente. Consulte con las autoridades en materia de reciclado y/o desechado.

El precinto de reciclado de las pilas RBRC, certificado por la EPA, que aparece en las pilas de níquel-cadmio (Ni-Cd), indican que Toro participa, de forma voluntaria y activa, en un programa industrial de recogida y reciclaje de estas pilas al término de su vida útil, cuando se desechan en los Estados Unidos o Canadá. El programa RBRC ofrece una alternativa práctica al desecho de las pilas de Ni-Cd en la basura casera o en los residuos municipales, lo que podría ser ilegal en su área. Le rogamos llame al número 1-800-8-BATTERY para recabar información sobre el reciclado de las pilas de Ni-Cd y las restricciones y

prohibiciones de desecho de su área geográfica. La participación de Toro en este programa forma parte de nuestro compromiso para la preservación del medioambiente y la conservación de los recursos naturales.

m-4536



Figura 21

Contacte con el RBRC sólo para las pilas de níquel-cadmio (modelos 51595 y 51596 únicamente). Para obtener información sobre el desecho de las pilas de níquel-hidruro metálico (modelo 51597), consulte con las autoridades locales de tratamiento de desechos.

Consejos sobre mantenimiento y almacenamiento

- Si se deja caer la recortadora, inspecciónela en busca de daños, como una cuchilla doblada, un alojamiento agrietado, u otros daños. Si se detecta algún daño, póngase en contacto con su Concesionario autorizado Toro.
- Los abonos y otros productos químicos pueden causar la corrosión de las piezas metálicas y/o de plástico. No guarde la recortadora cerca de estos productos.
- No permita que entre líquido en la recortadora. No sumerja nunca la recortadora en agua o cualquier otro líquido.

Plantilla para la colocación de tornillos para el modelo 51596

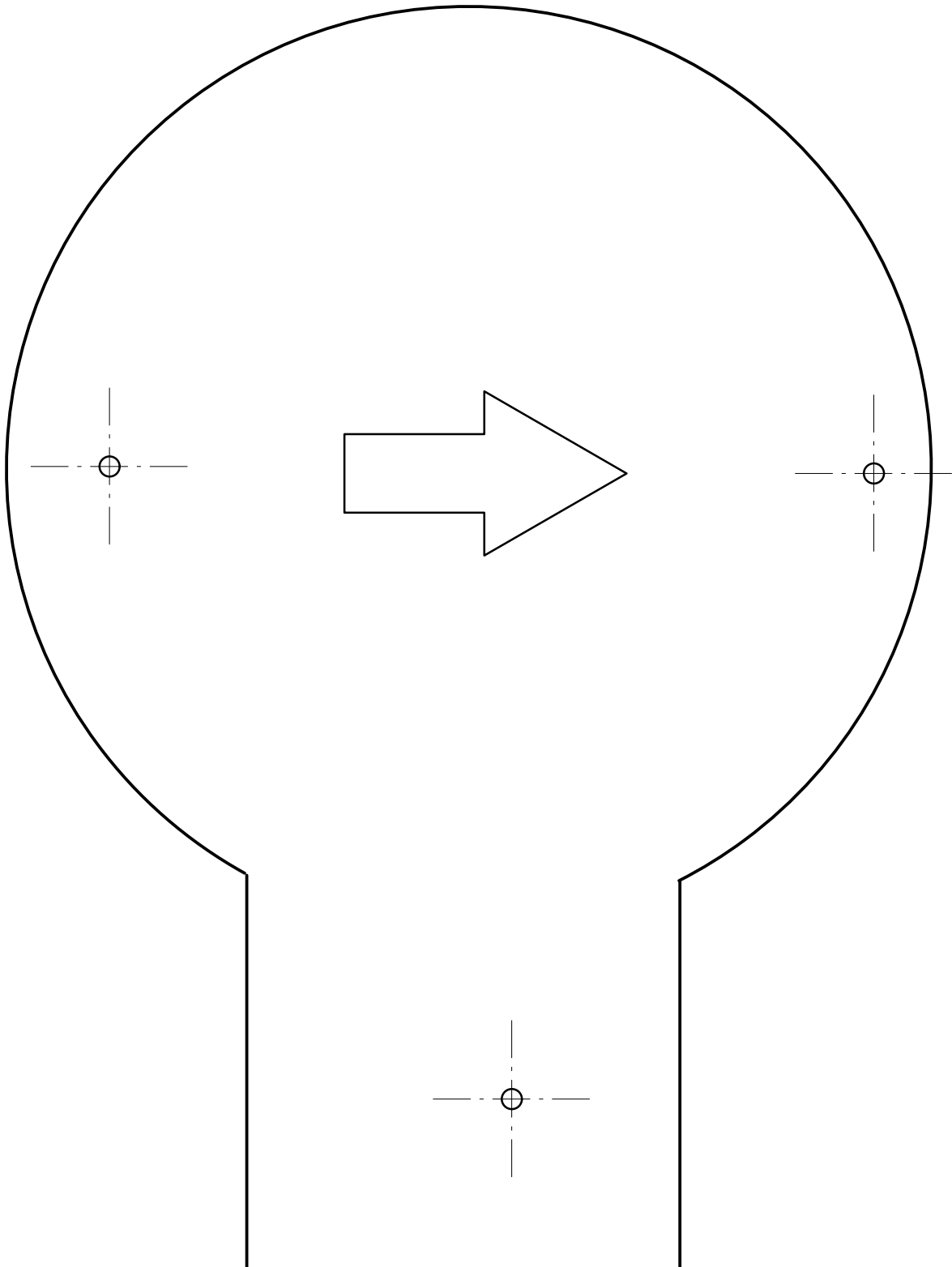

La promesa de Toro

**Garantía total de dos años para uso residencial-
Para Estados Unidos, Canadá y México**

Toro Company garantiza este producto por dos años contra defectos en material o mano de obra. Para obtener un reemplazo o la reparación, a opción de Toro, devuelva toda la unidad al vendedor, con correo pagado por anticipado. (SOLAMENTE los clientes en EE.UU. pueden devolver su unidad, con el comprobante de compra, a cualquier Concesionario de Servicio Maestro de TORO o a TORO Service Center, 5300 Shoreline Blvd., Mound, MN 55364.) Esta garantía cubre solamente los defectos del producto. **No cubre daños incidentales ni consecuentes. Algunos estados no permiten la exclusión o limitación de daños incidentales o consecuentes y por ello es posible que la limitación precedente no le corresponda a usted.** Esta garantía le da derechos específicos y es posible que usted tenga otros derechos que varían de un estado a otro. Si fallan todos los demás recursos, comuníquese con nosotros a The Toro Company, Customer Service Department, 8111 Lyndale Ave S, Bloomington, MN 55420-1196. (No envíe a esta dirección el producto defectuos.)

PAÍSES DISTINTOS A ESTADOS UNIDOS, CANADÁ Y MÉXICO

Los clientes que compraron productos de TORO exportados de Estados Unidos, Canadá o México deben comunicarse con su Distribuidor (Concesionario) de TORO para pedir información acerca de la política sobre garantía para su país, provincia, estado o departamento. Si por cualquier motivo no queda satisfecho con el servicio del Distribuidor o tienen dificultad en obtener la información acerca de la garantía, comuníquese con el importador de TORO.