



Groundsmaster® 328-D

Traktionsenhed

Modelnr. 30630—210000001 og op

Indhold

Indhold	2	Justering af baghjulslejerne	33
Indledning	3	Justering af bremserne	34
Safety	4	Justering af løftegrebslåsen	35
Sikker betjeningspraksis	4	Udskiftning af hydraulikoliefilteret	35
Sikkerheds- og instruktionsmærkater	8	Skift af olie i hydrauliksystemet	36
Specifikationer	11	Sikringer	37
Før betjening	13	Eftersyn af batteriet	37
Motorhjelmens støttepind	13	Sæsonmæssig opbevaring	38
Kontrol af motorolie	13	Traktionsenhed	38
Opfyldning af brændstoftanken	13	Motor	38
Kontrol af kølesystemet	14		
Kontrol af olie i hydrauliksystemet	14		
Operation	16		
Styreanordninger	16		
Start/stop af motoren	18		
Udluftning af brændstofsyste­met	19		
Kontrol af sikkerhedskontakter	19		
Skub eller træk af traktions­en­heden	20		
Betjenings­egens­kaber	20		
Vedligeholdelse	22		
Skema over anbefalet vedligeholdelse	22		
Kontrolliste for daglig vedligeholdelse	23		
Smøring af maskinen	23		
Generel vedligeholdelse af luftfilteret	24		
Serviceeftersyn af luftfilteret	24		
Rengøring af køler og gitter	25		
Skift af motorolie og filter	25		
Serviceeftersyn af brændstofsyste­met	26		
Udluftning af indsprøjt­nings­dyserne	27		
Rengøring af køler og gitter	27		
Skift af kølevæske i kølevæske­systemet	27		
Serviceeftersyn af motorrem­mene	28		
Justering af gasregulatoren	29		
Justering af traktionskontrol­stangen	29		
Justering af traktionspedalens friktionshjul	30		
Justering af traktionsdrevet til neutral	30		
Justering af traktionssikker­heds­kontakten	31		
Udskiftning af kontakten til kraftudtaget	31		
Korriger­ing hvis drivremmen til kraftudtaget glider	32		
Justering af parkerings­bremsens sikker­heds­kontakt	32		
Justering af ratindstillings­grebet	33		
Justering af baghjulsspidsning	33		

©2001 The Toro Company
8111 Lyndale Avenue South
Bloomington, MN 55420-1196
Alle rettigheder forbeholdes

Indledning

Læs denne vejledning omhyggeligt, så du kan lære at betjene og vedligeholde produktet korrekt.

Oplysningerne i denne betjeningsvejledning kan hjælpe dig og andre til at undgå personskader og produktskader. Selvom Toro udvikler og fremstiller sikre produkter, er du ansvarlig for korrekt og sikker betjening af produktet.

Når du har brug for service, originale Toro-dele eller yderligere oplysninger, bedes du kontakte en autoriseret serviceforhandler eller Toro Kundeservice samt have produktets model- og serienummer parat. Figur 1 viser model- og serienummerets placering på produktet.

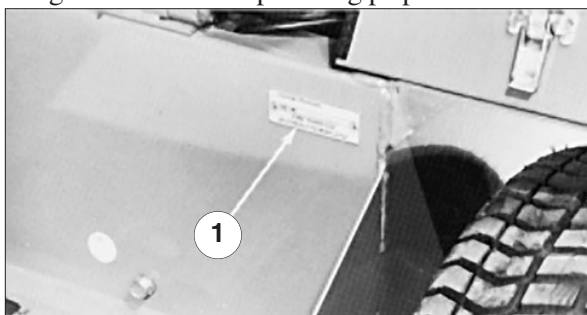

Figur 1

1. Model- og serienummerets placering

Skriv produktets model- og serienummer på linierne herunder.

Modelnr.: _____
Serienr.: _____

Denne betjeningsvejledning advarer dig om mulige farer og giver dig særlige sikkerhedsoplysninger, som hjælper dig og andre med at undgå personskade og endda død. Fare, Advarsel og Forsigtig er ord, der anvendes til at angive fareniveauet. Uanset fareniveauet skal du dog altid være ekstremt forsigtig.

Fare angiver en ekstremt stor farekilde, der vil medføre alvorlig personskade eller død, hvis du ikke følger de anbefalede forholdsregler.

Advarsel angiver en farekilde, der kan medføre alvorlig personskade eller død, hvis du ikke følger de

anbefalede forholdsregler.

Forsigtig angiver en farekilde, der kan medføre mindre eller moderate personskader, hvis du ikke følger de anbefalede forholdsregler.

Denne betjeningsvejledning anvender to andre ord til at fremhæve oplysninger.

Vigtigt henleder opmærksomheden på særlige mekaniske oplysninger, og **Bemærk:** fremhæver generelle oplysninger, der fortjener særlig opmærksomhed.

Safety

Hvis operatøren eller ejeren anvender køretøjet forkert, kan det medføre personskade. For at nedsætte risikoen for personskade skal operatøren følge sikkerhedsforskrifterne  og altid være opmærksom på advarselssymbolerne, der betyder FORSIGTIG, ADVARSEL eller FARE—“personlige sikkerhedsanvisninger”. Hvis ikke anvisningerne overholdes, kan det medføre personskade eller død.

Sikker betjeningspraksis

De følgende anvisninger er fra ANSI-standard B71.4—1999.

Uddannelse

- Læs betjeningsvejledningen og andet uddannelsesmateriale. Hvis operatøren/-erne eller mekanikeren/-erne ikke kan læse og forstå dansk, er det ejerens ansvar at forklare dette materiale for dem.
- Lær udstyret, udstyrets betjeningsanordninger og sikkerhedssymboler at kende, så du bliver fortrolig med udstyret og kan betjene det på forsvarlig vis.
- Alle operatører og mekanikere skal uddannes. Ejeren er ansvarlig for uddannelsen af brugerne.
- Lad aldrig børn eller uuddannede personer betjene eller servicere udstyret. Lokale regler kan sætte begrænsninger for operatørens alder.
- Ejeren/brugeren kan forhindre og er ansvarlig for ulykker eller personskader, som måtte ramme ham eller hende selv, andre personer eller ejendom.

Forberedelser

- Bedøm terrænet, så du kan vælge det nødvendige tilbehør og udstyr til korrekt og sikker udførelse af opgaven. Brug kun tilbehør og udstyr, som er godkendt af producenten.

- Bær korrekt beklædning, bl.a. sikkerhedshjelm, sikkerhedsbriller og høreværn. Langt hår, løstsiddende tøj eller smykker kan blive filtret ind i bevægelige dele.
- Inspicer det område, hvor udstyret skal benyttes, og fjern alle genstande såsom sten, legetøj og ståltråd, som kan blive udslynget af maskinen.
- Vær ekstra forsigtig, når du håndterer benzin og andet brændstof. Brændstof er letantændeligt, og dampene er eksplosive.
 - Brug kun en godkendt beholder.
 - Tag aldrig brændstofdækslet af, og påfyld aldrig brændstof med motoren kørende. Lad motoren køle af før genopfyldning. Ryg ikke.
 - Fyld aldrig brændstof på, og tøm aldrig maskinen inden døre.
- Kontroller, at dødemandsgrebene, sikkerheds-kontakter og skjolde er korrekt påmonteret og fungerer korrekt. Betjen ikke maskinen, medmindre disse fungerer korrekt.

Betjening

- Lad aldrig en motor køre i et lukket rum.
- Betjen kun udstyret i godt lys, væk fra huller og skjulte farer.
- Sørg for, at alle drev er udkoblet og parkeringsbremsen aktiveret, før du starter motoren. Start kun motoren fra førerens position. Benyt sikkerhedssele, såfremt en sådan er monteret.
- Sænk farten, og vær ekstra forsigtig på bakkeskråninger. Kør i den anbefalede retning på bakkeskråninger. Plæneforholdene kan påvirke maskinens stabilitet. Vær forsigtig, når du kører nær bratte afsatser.
- Sænk farten, og vær forsigtig, når du foretager vendinger, og når du skifter retning på skråninger.

- Hæv aldrig skjoldet, mens knivene kører rundt.
- Betjen aldrig udstyret, hvis afskærmningerne ikke er forsvarligt påmonterede. Sørg for, at alle sikkerhedskontakter er påmonterede, korrekt justerede og fungerer korrekt.
- Lav ikke om på motorens regulatorindstilling, og køør ikke motoren ved for høj hastighed.
- Stands på en plan flade, sænk klippeenhederne, sæt traktionspedalen i neutral position, udkobl drevene, aktiver parkeringsbremsen (hvis en sådan er monteret), og sluk motoren, før du forlader førersædet af nogen som helst årsag.
- Stop udstyret, og efterse knivene, hvis du har ramt en genstand, eller hvis der opstår unormale vibrationer. Udfør de nødvendige reparationer, før du genoptager arbejdet.
- Hold dine hænder og fødder væk fra klippeenhederne.
- Se bagud og ned, før du bakker, for at sikre, at der er fri bane.
- Tag aldrig passagerer op, og hold kæledyr og personer væk.
- Sænk farten, og vær forsigtig, når du foretager vendinger og krydser veje og fortove. Stop knivene, hvis du ikke klipper.
- Betjen ikke plæneklipperen, hvis du er påvirket af alkohol eller medicin.
- Vær forsigtig, når du læsser eller aflæsser maskinen på eller fra en anhænger eller lastbil.
- Vær forsigtig, når du nærmer dig blinde hjørner, buske, træer eller andre genstande, der kan blokere for udsynet.
- Operatøren skal tænde katastrofeblinklysene (hvis de er monteret), når der køøres på en offentlig vej, undtagen hvor sådan brug er forbudt ved lov.

Vedligeholdelse og opbevaring

- Udkobl drevene, sænk klippeenhederne, sæt traktionspedalen i neutral position, aktiver parkeringsbremsen, stop motoren og tag nøglen ud og frakobl tændrørskablet. Vent på, at al bevægelse er ophørt, før du justerer, rengør eller reparerer udstyret.
- Rens græs og andet affald fra klippeenhederne, drevene, lydpotterne og motoren for at forhindre brand. Tør spildt olie eller brændstof op.
- Lad motoren køøle af før opbevaring, og opbevar den ikke i nærheden af åben ild.
- Luk for brændstofføørslen under opbevaring eller transport. Opbevar ikke brændstof i nærheden af åben ild, og aftap ikke brændstof inden døre.
- Parker maskinen på en plan flade. Giv aldrig uuddannet personale tilladelse til at servicere maskinen.
- Brug donkrafte til at understøtte komponenter, når det er nødvendigt.
- Luk forsigtigt tryk ud af komponenter med lagret energi.
- Frakobl batteriet, eller afmonter tændrørskablet, før der foretages nogen form for reparation. Frakobl minus-polen først og plus-polen sidst. Tilslut plus-polen først og minus-polen til sidst.
- Vær forsigtig, når du efterser knivene. Pak knivene ind, eller bær handsker, og vær forsigtig, når du servicerer dem. Udskift kun knive. Ret dem aldrig ud, og svejs dem aldrig.
- Hold dine hænder og fødder væk fra bevægelige dele. Foretag om muligt ingen justeringer med motoren køørende.
- Oplad batterierne på et åbent sted med god ventilation, væk fra gnister og åben ild. Træk stikket til opladeren ud af stikkontakten, før du slutter den til eller kobler den fra batteriet. Bær beskyttelsesbeklædning, og brug isoleret værktøj.

- Hold alle dele i god driftsmæssig stand og alle beslag tilspændt. Udskift alle slidte eller beskadigede mærkater.

Toro-plæneklippersikkerhed

Nedenstående liste indeholder sikkerhedsoplysninger, som gælder specielt for Toro-produkter, eller andre sikkerhedsoplysninger, du skal kende.

Dette produkt kan amputere hænder og fødder og udslynge genstande. Følg altid sikkerhedsforskrifterne for at undgå alvorlig personskade eller død.

Brug af dette udstyr til andre formål end dem, det er beregnet til, kan være farligt for bruger og omkringstående personer.

Betjening

- Bær altid svært fodtøj. Betjen ikke maskinen, mens du bærer sandaler, tennis sko eller gummisko.
- Brug af sikkerhedssko og lange bukser tilrådes og kræves i henhold til visse lokale vedtægter og forsikringsbestemmelser.
- Fyld benzin på brændstoftanken, indtil niveauet er 25 mm under bunden af påfyldningsstuds. Fyld ikke for meget på.
- Kontrollér hver dag, om sikkerhedskontakterne fungerer korrekt. Hvis en kontakt ikke fungerer korrekt, skal den udskiftes, før maskinen betjenes. Hvert 2. år skal alle tre sikkerhedskontakter i sikkerhedssystemet udskiftes, uanset om de fungerer korrekt eller ej.
- Græsdeflektoren/-deflektorerne skal altid være monteret og stå i nederste position på klippeenheden.
- Vær hele tiden opmærksom, når maskinen anvendes. Gør følgende for at undgå at miste herredømmet over maskinen:
 - Kør langsomt.
 - Kør ikke tæt på bunkere, grøfter, vandløb eller andre farer.
 - Sænk hastigheden, når du foretager skarpe drejninger. Undgå at stoppe og starte pludseligt.
 - Sænk klippeenheden ved kørsel ned ad skrånninger.
- Berør ikke motoren, køleren eller lydpudder, mens motoren kører, ej heller snart efter, at den er stoppet, fordi berøring af disse områder kan give forbrændinger.
- Hvis en skærekniv rammer en fast genstand eller vibrerer unormalt, skal du udkoble kraftudtaget, sætte gashåndtaget på Slow (langsom), aktivere parkeringsbremsen, stoppe motoren og tage tændingsnøglen ud. Vent, indtil al bevægelse er stoppet, og undersøg maskinen for beskadigelse. Reparer eller udskift alle beskadigede dele, før maskinen tages i brug igen. Sørg for, at skæreknivene er i god stand, og at knivboltene er spændt til det foreskrevne moment (se betjeningsvejledningen til klippeskjoldet).
- Kontroller omhyggeligt, om der er fri bane oven over dit hoved, f.eks. grene, døråbninger og elektriske ledninger, før du kører under nogen genstand overhovedet. Kom ikke i berøring med disse genstande.
- Sørg for, at sikkerhedsselen kan fjernes hurtigt, hvis maskinen køres eller ruller ned i en dam eller sø.
- Hvis motoren sætter ud, eller hvis maskinen mister fart og ikke kan nå op på toppen af en bakke, må du ikke vende maskinen rundt. Bak altid langsomt lige ned ad bakken.
- Hvis klippeenhedens udkastningsområde skulle blive tilstoppet, skal du udkoble kraftudtaget og slukke for motoren, før blokeringen fjernes.
- Når du kører en maskine med 4-hjulstræk, eller enhver anden maskine, på skrånninger, ved skrænter eller i nærheden af bratte afsatser, skal du altid have styrtbøjlebeskyttelsessystemet påmonteret.
- Når du arbejder med en maskine med styrtbøjlesystem, skal du altid bruge

sikkerhedsselen og sørge for, at sædedrejeholdetappen er monteret.

Vedligeholdelse og opbevaring

- Stop motoren og tag nøglen ud af tændingen, før der foretages serviceeftersyn eller justeringer.
- Sørg for, at hele maskinen vedligeholdes korrekt og er i god driftsstand. Kontroller hyppigt alle møtrikker, bolte og skruer. Kontroller hyppigt alle boltene til klippeenhedens kniv for at sikre, at de er spændt til det foreskrevne moment (se betjeningsvejledningen til klippeskjoldet).
- Sørg for, at alle hydraulikrørsforbindelser er spændte, og at alle hydraulikslanger og -rør er i god stand, før der sættes tryk på systemet.
- Hold din krop og hænder væk fra små lækagehuller eller dyser, der sprøjter hydraulikvæske ud under højtryk. Brug papir eller pap, ikke dine hænder, til at finde lækager. Hydraulikvæske, der slipper ud under tryk, kan have tilstrækkelig kraft til at gå gennem huden og forårsage alvorlig personskade.
- Før du afbryder eller foretager nogen form for arbejde på hydrauliksystemet, skal al trykket i systemet udløses ved at stoppe motoren og sænke klippeenhederne.
- Hvis motoren skal køre for at udføre en vedligeholdelsesjustering, skal du holde hænder, fødder, tøj og alle kropsdele væk fra klippeenhederne, redskaber, kraftudtagsakslen og alle bevægelige dele.
- Kør ikke motoren ved for høj hastighed ved at ændre på motorens regulatorindstillinger. Få en autoriseret Toro-forhandler til at kontrollere det maksimale motoromdrejningstal med en omdrejningstæller for at sikre sikkerhed og nøjagtighed. Maksimalt reguleret motoromdrejningstal uden belastning skal være 3200–3250 o/min.
- Motoren skal være slukket, før oliestanden kontrolleres, eller før der påfyldes olie.
- Kontroller periodisk styrtbøjlen og styrtbøjles monteringen.
- Udskift om nødvendigt. Styrtbøjlerammer eller -konstruktioner må ikke ændres, fordi de er specielt designede, afmålte, placeret og afprøvet med henblik på nedsættelse af skader. Hvis maskinen vælter, vil et ændret styrtbøjlesystem ikke yde tilstrækkelig beskyttelse.
- Kontakt en autoriseret Toro-forhandler, hvis det nogen sinde skulle være nødvendigt med større reparationer, eller hvis du har brug for anden hjælp.
- Brug kun originale Toro-reservedele og -tilbehør for at sikre optimal ydeevne og fortsat sikkerhedscertificering af maskinen. Reservedele og tilbehør fra andre producenter kan være farlige og brug af disse kan gøre garantien ugyldig.

Sikkerheds- og instruktionsmærkater



Sikkerheds- og instruktionsmærkaterne er synlige for operatøren, og de er placeret tæt på områder, hvor der er potentiel fare. Mærkater, der er beskadigede eller forsvundne, skal udskiftes.

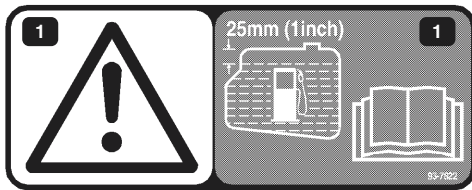

93-7822

1. Forsigtig—fyld brændstoftanken op til 25 mm under bunden af påfyldningsstudsden. Læs betjeningsvejledningen for at få yderligere anvisninger.

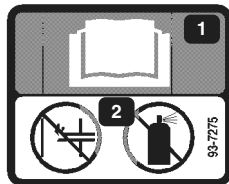

93-7275

1. Læs betjeningsvejledningen for at få yderligere anvisninger.
2. Benyt ikke startvæske.



93-6680

1. Dieselolie

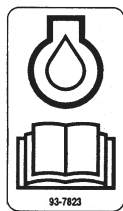

93-7823

1. Læs betjeningsvejledningen for at få yderligere oplysninger om motorolie.



82-8940

1. Låser og udløser ratstammen.

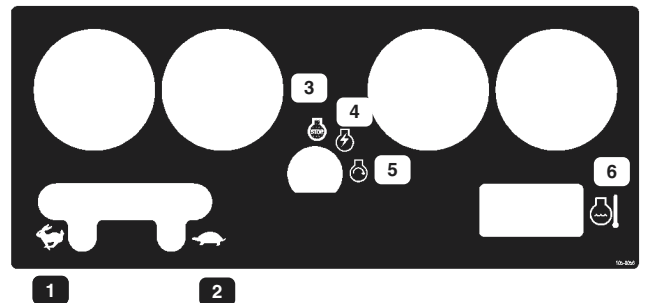

105-0056

1. Hurtig
2. Langsom
3. Motorstandsning
4. Kørsel af motoren
5. Motorstart
6. Temperatur

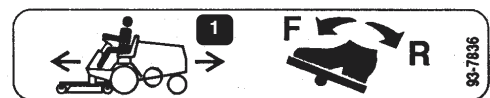

93-7836

1. Træd traktionspedalen ned for at køre traktionsenheden fremad eller tilbage.



93-6696

1. Advarsel—fjederbelastet mekanisme. Læs betjeningsvejledningen for at få yderligere anvisninger.

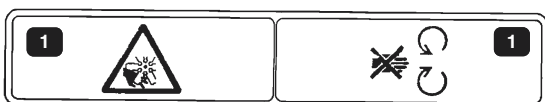

93-7272

1. Ventilatorvinger kan forårsage personskade—hold dig væk fra bevægelige dele.



93-7830

1. Forsigtig—læs betjeningsvejledningen for at få yderligere anvisninger.
2. Foreskrevne hjultilspændingsmomenter

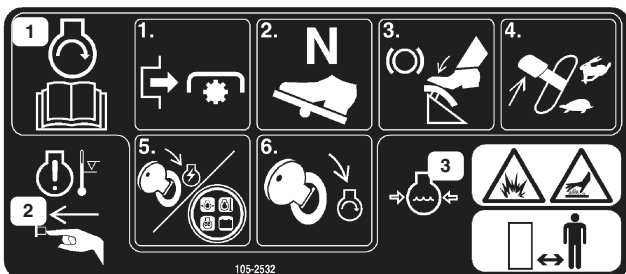

105-2532

1. Start motoren ved at udkoble kraftudtaget, sætte traktionsdrevet i neutral position, træde bremsepedalen ned, sætte gasregulatoren på halv kraft og dreje tændingsnøglen til positionen "kør". Drej nøglen til startposition, når glødelampen slukkes. Læs betjeningsvejledningen for at få yderligere anvisninger.
2. Advarsel—når motortemperaturen er for høj, slukkes motoren. Tryk på kontakten til nulstilling af temperatur, før motoren startes igen.
3. Advarsel—kølevæske står under tryk og kan forårsage forbrændinger. Hold sikker afstand.



93-7831

1. Parkeringsbremse—læs betjeningsvejledningen for at få yderligere anvisninger.

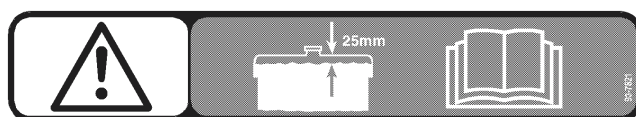

93-7821

1. Forsigtig
2. Påfyld kølevæske til ca. 25 mm fra toppen af beholderen.
3. Læs betjeningsvejledningen for at få yderligere anvisninger.

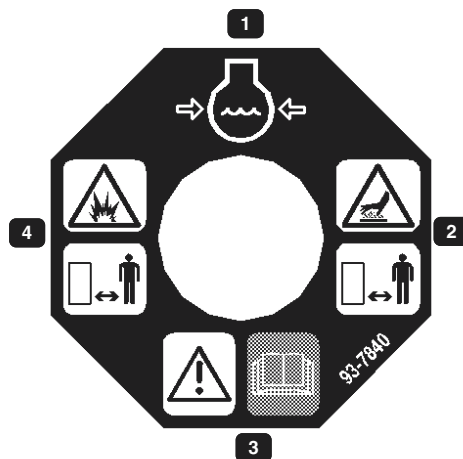

93-7840

1. Kølevæskestand
2. Varm overflade—må ikke berøres.
3. Advarsel—læs betjeningsvejledningen.
4. Eksplosionsfare—hold afstand.

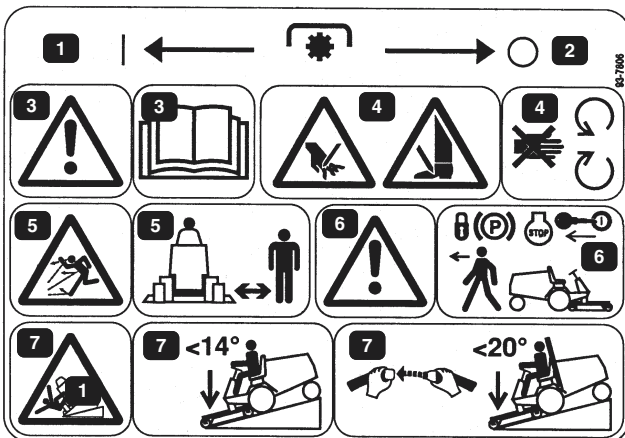

93-7806

1. Kraftudtag slået til
2. Kraftudtag slået fra
3. Advarsel—læs betjeningsvejledningen.
4. Fare for skæring af hænder og fødder—hold afstand til roterende knive og bevægelige dele.
5. Fare for udslyngede genstande—hold omkringstående på afstand.
6. Advarsel—aktiver parkeringsbremsen, sluk motoren, og tag nøglen ud, før du forlader førersædet.
7. Tippefare—ved kørsel ned ad skrånninger med en hældning på under 14 grader skal klippeenheden sænkes ned på jorden. Ved kørsel ned ad skrånninger med en hældning på 14–20 grader, skal styrbøjlesystemet anvendes, sikkerhedsselen spændes og klippeenheden sænkes ned på jorden.

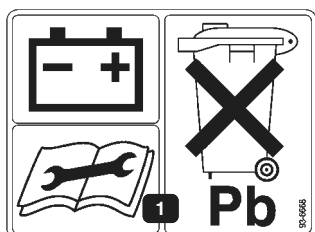

93-6668

1. Batteriet indeholder bly. Bortskaf det ikke som almindeligt affald.

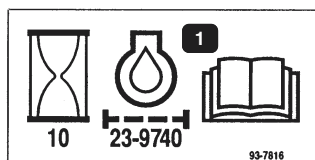

93-7816

1. Skift hydraulikfilteret efter de første 10 driftstimer—læs betjeningsvejledningen for at få yderligere oplysninger.

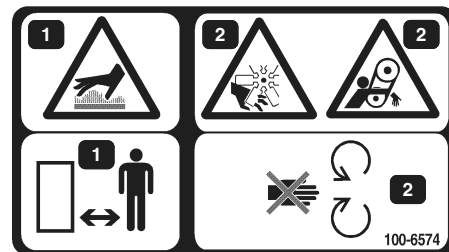

100-6574

1. Fare for varm overflade—må ikke berøres.
2. Fare for skæring/amputering—bliv væk fra bevægelige dele.

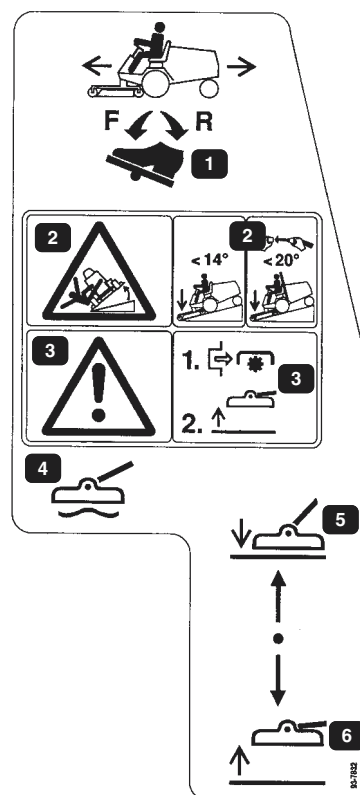

93-7832

1. Træd traktionspedalen ned for at køre traktionsenheden fremad eller tilbage.
2. Tippefare—ved kørsel ned ad skrånninger med en hældning på under 14 grader skal klippeenheden sænkes ned på jorden. Ved kørsel ned ad skrånninger med en hældning på 14–20 grader, skal styrbøjlesystemet anvendes, sikkerhedsselen spændes og klippeenheden sænkes ned på jorden.
3. Advarsel—udkobl kraftudtaget, før klippeenheden løftes.
4. Lad klippeenheden "svæve"
5. Sænk klippeenheden
6. Hæv klippeenheden.

Specifikationer

Bemærk: Specifikationer og design kan ændres uden forudgående varsel.

General Specifications

Motor	Kubota 3-cylindret, 4-takts væskekølet dieselmotor. 26 hk ved 3000 o/min. Motor reguleret til 3200–3250 o/min høj tomgangshastighed, ingen belastning.
Luftfilter:	Højtydende, fjernmonteret.
Lydpotte:	Volumen lig med ca. fem gange motorens slagvolumen for at opnå enestående lyddæmpning.
Kølesystem	Køleren er en rør og ribbe-konstruktion med hydraulikoliekøleren i den nederste beholder. Kølesystemets kapacitet er ca. 5,7 l af en 50% blanding af permanent ethylenglycol-frostvæske og vand.
Elektrisk	12-volts batteri med 630 ampere til koldstart ved -18° C. Sikringsblok placeret under kontrolpanelet.
Brændstofsysteem	Brændstoftanken har en kapacitet på ca. 25 l. 12-volts elektrisk brændstofpumpe. Brændstoffilter/vandudskiller med udskiftelig indsats er monteret på rammen.
Foraksel	Den svære Dana GT 20-aksel har et reduktionsforhold på 20:9:1. Akslen har et differentiale af biltypen, konisk spidshjul og ringgear med cylindrisk reduktionsgear fra transmissionen. Alle akselkomponenter er monterede i koniske rullelejer.
Transmission	En Sauer-Danfoss indbygget hydrostatisk transmission er monteret direkte på forakslen og drives af fleksible drivkoblinger. Driftstryk er 3447 til 20685 kPa og normalt ladetryk er 453 til 1034 kPa. Redskabsafslætningsventilen er indstillet til 4826 til 6205 kPa. Slagvolumen er 15 cm ³ pr. omdrejning, og transmissionen betjenes af en fodaktiveret pedal. Forakslen indeholder hydraulikvæskebeholderen og har en kapacitet på 4,7 l SAE 10W-30- eller 10W-40-motorolie. 25-mikrons hydraulikoliefilteret er af skruetyper og kan udskiftes. Bestil Toro delnr. 23-9740 for at få nye filtre.
Kørselshastighed:	Hastigheden er trinløst variabel fra 0 til 15 km/t for kørsel fremad og tilbage.
Dæk	De to bagdæk er 16 x 6,50-8, 4-lags, slangeløse ribbede dæk på aftagelige fælge. De to fordæk er 23 x 8,50-12, ekstra kraftigt dækmønster, 4-lag klassificering på aftagelige fælge. Det anbefalede lufttryk i både for- og bagdæk er 145 kPa.
Bremser	Bremserne styres af tre pedaler. To er til styringshjælp og betjenes individuelt af førerens venstre fod. Den tredje pedal betjener begge bremser; kan aktiveres af begge fødder. Der findes en parkeringsbremselås til den tredje pedal. Pedalerne er forbundet med bremserne vha. et flerleder kabel og kabelrør.
Styring	Det 38 cm store rat er monteret på en styreventil, som består af en kontrolventil og målesektion, der regulerer tryk og måler strømmen til styrecylinderen. Minimum drejeradius er 46 cm fra midten af en drejning til den tætteste side på drivhjulet. En drejeradius på nul forekommer, når individuelle hjulbremser anvendes. Rattet kan justeres frem og tilbage, så føreren får den bedst mulige komfort.
Hovedramme	Rammen er svejset stål med en diameter på 11 "gauge", forstærket med firkantede og rektangulære rørstykker.

Sikkerhedskontakter	Kontakt til kraftudtaget—slukker motoren, når kraftudtaget er indkoblet, og der ikke sidder en person i sædet. Traktionskontakt—slukker motoren, når traktionspedalen er indkoblet, og der ikke sidder en person i sædet. Sædekontakt—slukker motoren, hvis operatøren forlader sædet uden at frakoble kraftudtaget og/eller traktionspedalen. Motoren starter ikke, hvis kraftudtaget eller traktionspedalen er indkoblet. Bremskontakt—slukker motoren, når kraftudtaget eller traktionspedalen er indkoblet, og parkeringsbremsen er aktiveret.
Instrumentpanel og betjeningsgreb	Timetæller, brændstofmåler, kontrollampe for olietryk, ladekontrollampe, tændingskontakt, kontrollampe for motorkølevæske, temperaturmåler, temperaturomgåelseskontakt, kontrollampe for gløderør og gasregulatoren sidder på instrumentpanelet. Håndbetjent håndtag til kraftudtag sidder til højre for sædet. Traktionspedal til betjening af traktion til højre for ratstammen.
Kraftudtagsdrev	Akslen drives af en kilerem direkte fra motorens udgangsaksel. Akslen frakobles ved at dreje akselstøtten med et håndtag. Kraftudtagshastighed 1810 o/min ved et motoromdrejningstal på 3200 o/min. Tilslutning til redskabet foretages med et kardanled.
Redskabsløfter	Klippeenheden eller redskabet løftes af en hydraulisk cylinder med en 64 mm boring og 82 mm slaglængde.

Mål og vægt (ca.)

Bredde:	117 cm	Lynmontering (til Guardian 72, Recycler-klippeenhed, modelnr. 30716)	Modelnr. 30729
Længde:	231 cm		
Højde:	127 cm	Lynmontering (til 72" sideudkast klippeenhed, modelnr. 30722, 72" klippeenhed med udkast bagud, modelnr. 30710 og valsebørste, modelnr. 30743)	Modelnr. 30719
med styrtøjlesystem:	199 cm		
Tør vægt:	567 kg		
Akselafstand:	124 cm		

Ekstraudstyr

72" klippeenhed med sideudkast	Modelnr. 30722	Dækkæder (for) (sæt med 2)	Delnr. 11-0390
72" klippeenhed med udkast bagud	Modelnr. 30710	Hjulvægtsæt (sæt med 2)	Delnr. 11-0440
72" klippeenhed med Flex skjold	Modelnr. 30799	Baghjulsvægtsæt (sæt med 2)	Delnr. 24-5780
Guardian 72, Recycler-klippeenhed	Modelnr. 30716	Baghjulsvægtsæt (sæt med 1)	Delnr. 24-5790
Polstret sæde	Modelnr. 30623	4-lags bredt dæk med fælg, 23 x 10,5 x 12 (2 nødvendigt; passer ikke sammen med 72" skjold med udkast bagud, modelnr. 30710)	Delnr. 69-9870
Deluxe affjedret sæde (sæt) kræver modelnr. 30628)	Modelnr. 30625		
	Modelnr. 30711	6-lags bredt dæk med fælg, 23 x 10,5 x 12 (2 nødvendigt; passer ikke sammen med 72" skjold med udkast bagud, modelnr. 30710)	Delnr. 62-7020
Sædeadaptersæt	Modelnr. 30729		
Armlænsset	Modelnr. 30628		
Hastighedskontrolsæt	Modelnr. 30707		
48 tommer V-plov (kræver modelnr. 30757)	Modelnr. 30677	Donkraftpudesæt	Delnr. 76-0900
V-plovmonteringssæt (uden dækkæder)	Modelnr. 30750		
Skidtblæser	Modelnr. 30757		
Gnistfanger	Modelnr. 30855		
Valsebørste	Delnr. 75-6880		
	Modelnr. 30743		
Lynmonteringssæt (til traktionsenhed)	Modelnr. 30711		

Før betjening

Motorhjelmens støttepind

(kun model 30630)

1. Anbring maskinen på en plan flade.
2. Udløs motorhjelmslåsen, og åbn motorhjelm.
3. Skub nederste del af motorhjelmens støttepind (fig. 2) ud af holdebeslaget. Sænk motorhjelmens støttepind, drej den opad og derefter nedad for at støtte motorhjelm.

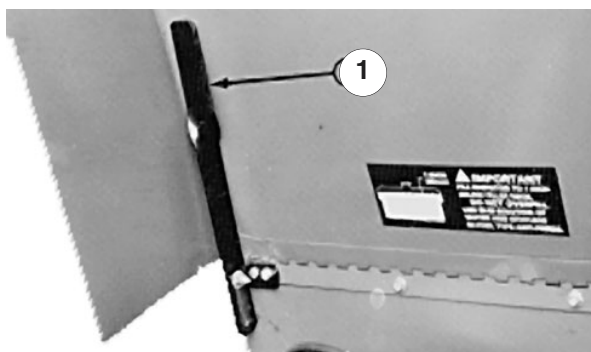

Figur 2

1. Motorhjelmens støttepind

Kontrol af motorolien

Motoren forsendes med 3,8 l olie i krumtaphuset, men oliestanden skal alligevel kontrolleres, før og efter motoren startes første gang.

1. Parker maskinen på en plan flade, stop motoren, og tag nøglen ud af tændingskontakten. Åbn motorhjelm, og fastgør motorhjelmens støttepind.
2. Fjern oliemålepinden (fig. 3), tør den af, og sæt den tilbage igen. Fjern oliemålepinden, og kontroller oliestanden. Oliestanden skal nå op til FULL-mærket på oliemålepinden.
3. Hvis oliestanden ligger under FULL-mærket fjernes påfyldningsdækslet, og der hældes SAE 10W-30 CD, CE, CF-4 eller CG-4 olie på, til olien når op til FULL-mærket på oliemålepinden. FYLD IKKE FOR MEGET PÅ.

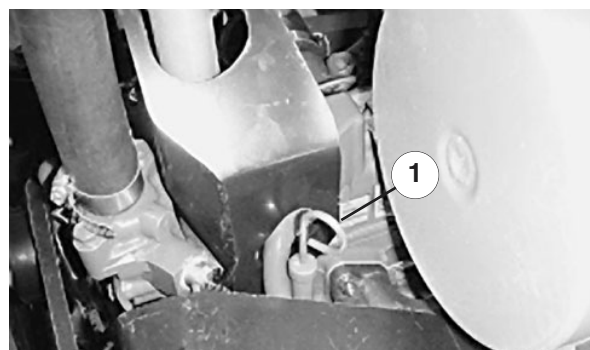

Figur 3

1. Oliemålepind

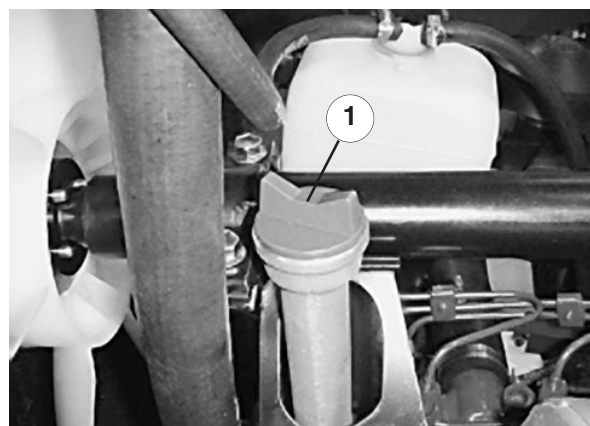

Figur 4

1. Oliepåfyldning

4. Montér oliepåfyldningsdækslet, og luk motorhjelm.

Opfyldning af brændstoftanken

1. Vip sædet fremad, og støt det med støttestangen, så det ikke kan falde ved et uheld. Rengør området omkring tankdækslet med en ren klud. (Fig. 5)
2. Tag dækslet af brændstoftanken, og fyld den 25 l store tank op til 25 mm fra toppen med dieselolie. Sæt tankdækslet på, og stram det, når tanken er blevet fyldt op.



FARE



Under visse forhold er dieselolie og brændstofdampe meget brandfarlige og eksplosive. En brand eller eksplosion forårsaget af brændstof kan give forbrændinger samt forårsage tingskade.

- Anvend en tragt, og fyld tanken uden døre på et åbent område, mens motoren er slukket og kold. Tør eventuelt spildt brændstof op.
- Undgå at fylde brændstoftanken helt. Fyld brændstof på brændstoftanken, indtil niveauet ligger 25 mm under bunden af påfyldningsstudsens. Dette tomrum giver brændstoffet i brændstoftanken plads til at udvide sig.
- Ryg aldrig, når du håndterer brændstof, og hold dig på afstand af åben ild eller steder, hvor brændstofdampe kan antændes af en gnist.
- Opbevar brændstof i en ren, sikkerhedsgodkendt beholder, og sørg altid for, at låget er skruet på.

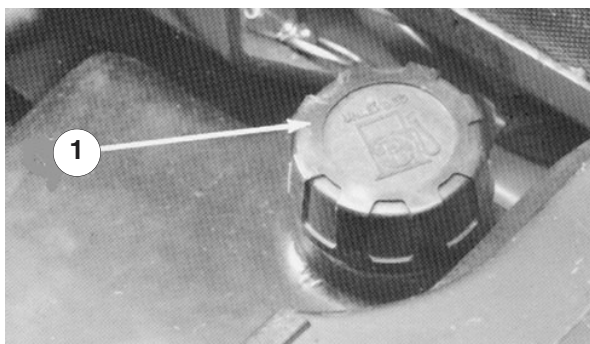

Figur 5

1. Dæksel til brændstoftanken

Kontrol af kølesystemet

Fjern snavs fra filteret og køleren/oliekøleren dagligt, og oftere under meget støvede og snavsede forhold. Kølesystemet er fyldt med en 50/50-opløsning af vand og permanent ethylenglycol-frostvæske. Kontrollér kølevæskestanden i ekspansionstanken ved begyndelsen af dagen, før motoren startes. Kølesystemet har en kapacitet på 5,6 l.

1. Kontrollér kølevæskestanden i ekspansionsbeholderen. Væskestanden skal ligge mellem mærkerne på siden af beholderen.



FORSIGTIG



Hvis motoren har kørt, kan varm kølevæske under tryk slippe ud, når kølerdækslet fjernes, og forårsage forbrændinger.

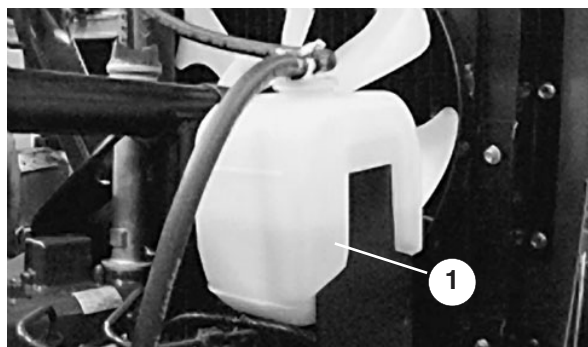

Figur 6

1. Ekspansionsbeholder

2. Hvis kølevæskestanden er lav, skal du fjerne dækslet til ekspansionsbeholderen og fylde systemet op på ny. FYLD IKKE FOR MEGET PÅ.
3. Sæt ekspansionsbeholderens dæksel på.

Kontrol af olie i hydrauliksystemet

Hydrauliksystemet er konstrueret til at fungere med alle selvrensende olier af høj kvalitet, som har API's (American Petroleum Institute) "serviceklassificering" SF/CC eller CD. Olieviskositet—vægt—skal vælges i henhold til den forventede omgivende temperatur.

Anbefalet temperatur/viskositet er:

Forventet omgivende temperatur	Anbefalet viskositet og type
(Ekstrem) over 32° C	SAE 30, type SF/CC- eller CD-motorolie
(Normal) 4–37° C	SAE 10W-30 eller 10W-40, type SF/CC- eller CD-motorolie
(Koldt) –1 til 10° C	SAE 5W-30, type SF/CC- eller CD-motorolie
(Vinter) under –1° C	Type "F" eller "FA" ATF gearolie til automatisk transmission

Bemærk: Bland ikke motorolie og gearolie til automatisk transmission, da dette kan medføre beskadigelse af hydrauliksystemets komponenter. Når væskerne skiftes, skal transmissionsfilteret også skiftes. Benyt ikke Dexron II ATF.

Bemærk: Opstart i koldt vejr kan resultere i et "stift" styretøj, indtil hydrauliksystemet er blevet varmet op. Dette forhold minimeres ved at benytte en hydraulikolie med korrekt vægt.

Transmissionen og akselhuset leveres fra fabrikken med ca. 4,7 l SAE 10W-30-motorolie. Kontroller dog transmissionsoliestanden, før motoren startes første gang, og derefter dagligt.

1. Anbring maskinen på en plan flade, hæv redskabet, og stop motoren.
2. Skru oliemålepindens dæksel af påfyldningsstudsens (fig. 7), og aftør den med en ren klud. Skru oliemålepindens dæksel fingerstramt på påfyldningsstudsens, og skru derefter målepinden af og kontroller oliestanden. Hvis oliestanden ikke ligger inden for 13 mm fra rillen i oliemålepinden (fig. 7), skal der påfyldes tilstrækkeligt olie, så niveauet når op til rillemærket. Fyld ikke mere på end 13 mm over rillen.

Vigtigt Når der fyldes olie på hydrauliksystemet, skal der bruges en tragt med et fint trådfilter—200 netmasker. Sørg for, at tragt og

olie er pinligt rene. Denne fremgangsmåde forhindrer utilsigtet forurening af hydrauliksystemet.

3. Skru oliemålepindens påfyldningsdæksel fingerstramt på påfyldningsstudsens. Det er ikke nødvendigt at spænde dækslet med en nøgle.
4. Sænk redskabet.

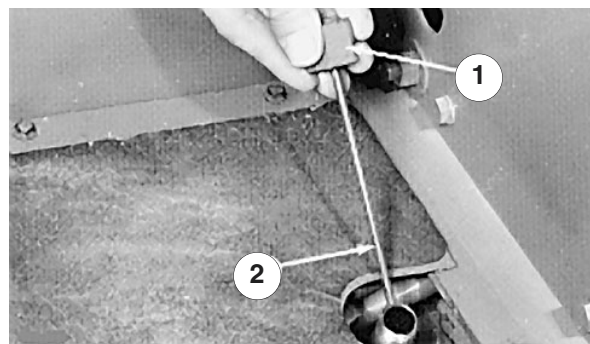

Figur 7

1. Oliemålepindens dæksel
2. Rille

Operation

Bemærk: Maskinens venstre og højre side ses fra den normale betjeningsposition.

Styreanordninger

Traktionspedal

Traktionspedalen (fig. 8) får maskinen til at køre fremad og baglæns. Brug højre fods hæl og tå, og tråd på øverste del af pedalen for at køre fremad og på nederste del af pedalen for at køre baglæns. Kørselshastigheden er proportional med, hvor langt du træder pedalen ned. For at opnå maksimal kørselshastighed uden belastning skal traktionspedalen trædes helt ned, mens gashåndtaget er i positionen FAST (hurtig). Maksimal fremadgående hastighed er ca. 15 km/t. For at opnå maksimal kraft med stor belastning eller ved kørsel op ad en bakke, skal gashåndtaget være i positionen FAST (hurtig), mens traktionspedalen trædes lidt ned for at holde et højt motoromdrejningstal. Hvis motoromdrejningstallet begynder at falde, skal du slippe traktionspedalen lidt for at lade omdrejningstallet stige.



FORSIGTIG



Når foden fjernes fra traktionspedalen, skulle maskinen stoppe. Den må ikke krybe i nogen af retningerne. Hvis den gør det, må den ikke anvendes igen, før traktionsdrevsenheden er blevet repareret og justeret. *Se Justering af traktionsdrevet til neutral, side 30.*

Drejepedaler

Venstre og højre drejpedal (fig. 8) er forbundet med venstre og højre forhjulsbremse, eftersom bremserne virker uafhængigt af hinanden. (Venstre og højre forhjulsbremse fungerer uafhængigt af hinanden). Du kan anvende bremserne til at dreje skarpt eller til at øge vejgrebet, hvis et hjul skrider under kørsel på en bakkeskråning. Vådt græs eller græstørv kan dog blive beskadiget, når bremserne bruges til at dreje med.

Ratindstillingsgreb

Ratindstillingsgrebet er et håndtag til højre for ratstammen (fig. 8). Træk håndtaget tilbage for at

indstille rattet i den ønskede position (for og bag), og skub håndtaget frem for at fastlåse positionen.

Bremsepedal

Hver gang du slukker motoren, skal du aktivere parkeringsbremsen (fig. 8) for at forhindre, at maskinen utilsigtet bevæger sig.

Den hydrostatiske transmission vil ikke på noget tidspunkt fungere som en parkeringsbremse for maskinen. Parkeringsbremsen aktiveres ved at trykke bremsepedalen helt ned og trække parkeringsbremseknappen ud. Slip derefter pedalen. Parkeringsbremsen udløses ved at træde bremsepedalen ned, indtil parkeringsbremseknappen trækkes tilbage. For at stoppe hurtigt skal du tage foden af traktionspedalen og træde på bremsepedalen. Ved lige stop skal bremsekablerne være ensartet justeret.

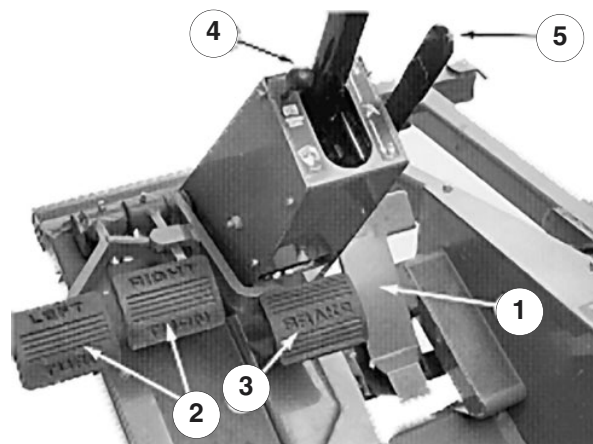

Figur 8

1. Traktionspedal
2. Drejepedaler
3. Bremsepedal
4. Parkeringsbremseknapp
5. Ratindstillingsgreb

Løftearm

Den hydrauliske løftearm (fig. 9) har tre positioner: FLOAT (svæv), TRANSPORT og RAISE (hæv). For at sænke redskabet ned på jorden skal du flytte løftearmen fremad ind i hakket, som er positionen FLOAT (svæv). Positionen FLOAT (svæv) anvendes ved drift, og også når maskinen ikke er i brug. Træk løftearmen bagud til positionen RAISE (hæv) for at hæve redskabet. Når

redskabet er blevet hævet, skal løftearmen sættes i positionen TRANSPORT. Redskabet skal være hævet ved kørsel fra et arbejdsområde til et andet, undtagen ved kørsel ned ad stejle skråninger.



Figur 9

1. Løftearm

! FORSIGTIG !

De blottagte roterende knive på klippeenheden eller andre redskaber er farlige.

Hæv aldrig en klippeenhed eller et redskab, mens knivene eller andre komponenter drejer.

Håndtag til kraftudtag

Håndtaget til kraftudtaget (fig. 10) har to positioner: ON (indkoblet) og OFF (udkoblet). Skub langsomt håndtaget til kraftudtaget helt fremad til ON-position for at starte redskabet eller klippeenhedens knive. Træk langsomt grebet tilbage til OFF-position for at standse redskabets drift. Det eneste tidspunkt, håndtaget til kraftudtaget skal være i ON-position på, er, når redskabet eller klippeenheden er nede i driftsposition.

Brændstofmåler

Brændstofmåleren (fig. 10) angiver, hvor meget brændstof der er tilbage i brændstoftanken.

Timetæller

Timetælleren (fig. 10) viser, hvor mange timer motoren har kørt.

Kontrollampe for olietryk

Kontrollampen for olietryk (fig. 10) lyser, når olietrykket i motoren falder til under et sikkert niveau. Hvis der opstår et lavt olietryk, skal du stoppe motoren og finde årsagen. Skaden skal repareres, før motoren startes igen.

Ladekontrollampe

Lyser, når der er en fejl i systemets ladekreds løb (fig. 10).

Kontrollampe for motorkølevæsketemperatur

Lampen lyser, og motoren stopper, når kølevæsken når op på en meget høj temperatur. (Fig. 10)

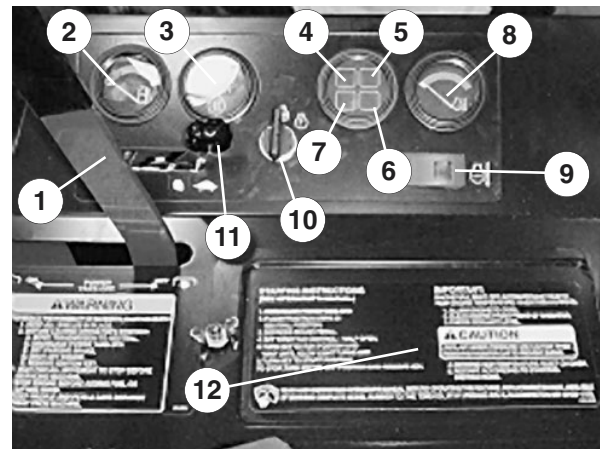

Figur 10

1. Håndtag til kraftudtag
2. Brændstofmåler
3. Timetæller
4. Kontrollampe for olietryk
5. Motortemperatur
6. Kontrollampe for gløderør
7. Ladekontrollampe
8. Temperaturmåler
9. Temperaturomgåelseskontakt
10. Tændingskontakt
11. Gashåndtag
12. Batteridæksel

Temperaturmåler

Temperaturmåleren (fig. 10) registrerer kølevæskens temperatur i kølesystemet. Hvis temperaturen bliver for høj, stopper motoren automatisk.

Temperaturomgåelseskontakt

Tryk og hold på temperaturomgåelseskontakten for at starte motoren, efter den har været slukket pga. høj temperatur. Den må kun bruges i nødstilfælde.

Kontrollampe for gløderør

Når denne lampe lyser, er gløderørene aktiverede (fig. 10).

Tændingskontakt

Tre positioner: AFBRUDT (OFF), TILSLUTTET (ON)/forvarmning (Preheat) og START (fig. 10)

Gashåndtag

Benyt gashåndtaget (fig. 10) til at betjene motoren ved forskellige hastigheder. Når gashåndtaget flyttes fremad, øges motorens hastighed—FAST (hurtig), når den flyttes bagud, mindskes motorens hastighed—SLOW (langsom). Gashåndtaget regulerer skæreknivens eller andre redskabskomponenters hastighed og regulerer, med traktionspedalen, traktionsenhedens kørselshastighed.

Sædejusteringshåndtag

Standardsædet justeres ved at skubbe håndtaget (fig. 11) bagud og skubbe sædet i den ønskede position. Slip håndtaget for at låse sædet på plads. Det affjedrede sæde kan flyttes frem eller tilbage ved at trække håndtaget på sædets venstre side ud, skubbe sædet i den ønskede position og slippe håndtaget. Vægtjusteringsknappen kan justeres for at give operatøren den bedst mulige komfort.



Figur 11

1. Sædejusteringshåndtag

Start/stop af motoren

Vigtigt Brændstofssystemet skal udluftes, hvis en af følgende situationer er opstået.

- A. Første opstart af en ny maskine.
- B. Motoren er gået i stå på grund af mangel på brændstof.
- C. Der er blevet udført vedligeholdelsesarbejde på komponenter i brændstofssystemet, f.eks. udskiftning af filtre, eftersyn af udskiller mv.

Se afsnittet *Udluftning af brændstofssystemet*.

1. Aktiver parkeringsbremsen, sæt kontakten til kraftudtaget i OFF-position og løftearmen i TRANSPORT- eller FLOAT-position (svæv). Tag foden væk fra traktionspedalen, og sørg for, at maskinen står i neutral.
2. Flyt gashåndtaget til positionen for ½ gas.
3. Drej tændingen til positionen ON/forvarmning. En automatisk timer styrer forvarmningen i 10 sekunder. Drej nøglen i START-position efter forvarmningen. TØRN MOTOREN I HØJEST 15 SEKUNDER. Slip nøglen, når motoren starter. Hvis yderligere forvarmning er nødvendig, skal nøglen drejes i OFF-position og derefter i ON-/forvarmningsposition. Gentag proceduren efter behov.
4. Køør motoren i tomgang eller delvis hastighed, indtil den er varmet op.

Bemærk: Flyt gasregulatoren til position for ½ gas ved genstart af en varm motor.

5. Når motoren startes første gang eller efter et motorolieskift, en hovedreparation af motoren, transmissionen eller akslen, skal maskinen betjenes i fremadgående og baglæns retning i et til to minutter. Betjen også løftearmen og håndtaget til kraftudtaget for at sikre, at alle dele fungerer korrekt. Drej servostyringsrattet til højre og venstre for at kontrollere styretøjets reaktion. Sluk dernæst motoren, og kontrollér væskestande, om der er olielækager, løse dele og evt. andre fejlfunktioner at bemærke.



FORSIGTIG



Sluk motoren, og vent på, at alle bevægelige dele stopper, før det kontrolleres, om der er olielækager, løse dele eller andre fejl.

6. Sådan standses motoren: Flyt gashåndtaget bagud til positionen SLOW (langsom), flyt kontakten til kraftudtaget til positionen OFF, og drej tændingsnøglen til OFF. Fjern nøglen fra tændingen for at forhindre start ved et uheld.

Udluftning af brændstofs-systemet

1. Parker maskinen på en plan flade. Sørg for, at brændstoftanken er mindst halvt fuld.
2. Åbn motorhjelmen, og løft den op.



FARE



Under visse forhold er dieselolie og brændstofdampe meget brandfarlige og eksplosive. En brand eller eksplosion forårsaget af brændstof kan give forbrændinger samt forårsage tingskade.

- Anvend en tragt, og fyld tanken uden døre på et åbent område, mens motoren er slukket og kold. Tør eventuelt spildt brændstof op.
- Undgå at fylde brændstoftanken helt. Fyld benzin på brændstoftanken, indtil niveauet ligger 25 mm under bunden af påfyldningsstuds. Dette tomrum giver brændstoffet i brændstoftanken plads til at udvide sig.
- Ryg aldrig, når du håndterer brændstof, og hold dig på afstand af åben ild eller steder, hvor brændstofdampe kan antændes af en gnist.
- Opbevar brændstof i en ren, sikkerhedsgodkendt beholder, og sørg altid for, at låget er skruet på.

3. Åbn udluftningsskruen på brændstofindsprøjtningsskruen (fig. 12).

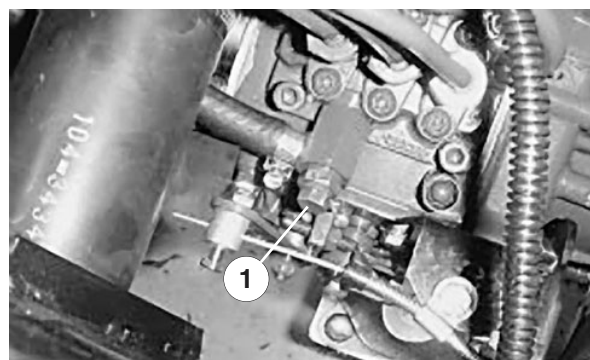

Figur 12

1. Udluftningsskruen til brændstofindsprøjtningsskruen

4. Drej nøglen i tændingen til positionen ON (tændt). Den elektriske brændstofpumpe begynder at køre og tvinger derved luften ud omkring udluftningsskruen. Lad nøglen sidde i ON-positionen, indtil en massiv strøm af brændstof strømmer ud rundt om skruen. Stram skruen, og drej nøglen til OFF.

Bemærk: Normalt bør motoren starte efter udførelsen af disse udluftningsprocedurer. Men hvis den alligevel ikke starter, kan der sidde luft tilbage mellem indsprøjtningsskruen og indsprøjtningsskruer; se afsnittet *Udluftning af indsprøjtningsskruer*, side 27.

Kontrol af sikkerhedskontakter



FORSIGTIG



Hvis kontakterne til sikkerhedslåsesystemet frakobles eller bliver beskadigede, kan maskinen starte uventet og forårsage personskade.

- Rør ikke ved sikkerhedskontakterne.
- Kontroller sikkerhedskontakternes funktion dagligt, og udskift alle beskadigede kontakter, før maskinen tages i brug.
- Udskift kontakterne hver 2. år eller 1.000 timer, alt efter hvad der indtræffer først.

Maskinen har sikkerhedskontakter i det elektriske system. De er konstruerede til at stoppe motoren, når du forlader sædet, mens håndtaget til kraftudtaget er tilkøbt, eller traktionspedalen er trådt ned. Det er dog

muligt at forlade sædet, mens motoren kører. Selvom motoren vil fortsætte med at køre, hvis håndtaget til kraftudtaget er udkoblet, og traktionspedalen er sluppet, anbefales det stærkt, at du standser motoren, før du forlader sædet.

Sådan kontrolleres sikkerhedskontaktens funktion:

1. Kør langsomt maskinen til et stort, forholdsvist åbent område. Sænk klippeenheden, stands motoren, og aktiver parkeringsbremsen.
2. Tag plads i sædet. Sæt håndtaget til kraftudtaget i ON-position. Prøv at starte motoren, når traktionspedalen er i neutral position. Motoren bør ikke tørne. Hvis den gør det, er der en fejlfunktion i sikkerhedslåsesystemet, som skal rettes, før maskinen benyttes.
3. Tag plads i sædet. Sæt håndtaget til kraftudtaget i ON-position, og trød traktionspedalen ned. Forsøg at starte motoren. Motoren bør ikke tørne. Hvis den gør det, er der en fejlfunktion i sikkerhedslåsesystemet, som skal rettes, før maskinen benyttes.



ADVARSEL



Betjen ikke maskinen uden et redskab, medmindre kraftudtagets drivaksel også er afmonteret.

4. Tag plads i sædet, og start motoren. Deaktiver parkeringsbremsen. Rejs dig op fra sædet, og flyt håndtaget til kraftudtaget til ON. Motoren bør stoppe i løbet af 2–3 sekunder. Hvis den ikke gør det, er der en fejlfunktion i sikkerhedslåsesystemet, som skal rettes, før maskinen benyttes.
5. Aktiver parkeringsbremsen. Trød traktionspedalen ned, mens motoren kører, og kraftudtagshåndtaget er frakoblet. Motoren bør stoppe i løbet af 2 sekunder. Hvis motoren stopper, fungerer kontakten korrekt. Hvis den ikke gør det, er der en fejlfunktion i sikkerhedslåsesystemet, som skal rettes, før maskinen benyttes.

Skub eller træk af traktionsenheden

I nødstilfælde kan traktionsenheden skubbes eller trækkes over en kort afstand. Imidlertid anbefaler Toro ikke dette som standardprocedure.

Vigtigt Skub eller træk ikke traktionsenheden hurtigere end 3 til 4,8 km/t, da transmissionen ellers kan blive beskadiget. Hvis traktionsenheden skal flyttes over en betydelig afstand, skal den transporteres på en lastbil eller trailer. Når traktionsenheden skubbes eller trækkes, skal omløberventilen altid være åben.

1. Ræk ind under traktionsenheden, og drej omløberventilen (fig. 13) ½ til 1 omgang mod uret. Når ventilen åbnes, åbnes der en intern passage i transmissionen, hvorved transmissionsolien omløbes. Da væsken omløbes, kan traktionsenheden flyttes uden at transmissionen beskadiges.



Figur 13

1. Omløberventil

2. Før motoren startes, skal omløberventilen lukkes ved at dreje den med uret, indtil den sidder forsvarligt fast. Stram ikke mere end 7 til 11 Nm. Start ikke motoren, mens ventilen er åben.

Vigtigt Hvis maskinen køres med omløberventilen åben, vil transmissionen blive overophedet.

Betjeningsegenskaber

Øv dig i at køre maskinen, fordi den har en hydrostatisk transmission, og dens egenskaber er anderledes end mange plænevedligeholdelsesmaskiner. Når traktionsenheden, klippeenheden eller andre redskaber betjenes, skal følgende punkter tages i

betragtning: transmissionen, motorhastigheden, belastningen på skærekniven eller andre redskaber samt bremsernes betydning.

Reguler traktionspedalen, så motorens omdrejning forbliver høj og i nogen grad konstant; derved opretholdes nok drivkraft til traktionsenheden og redskabet under betjening. En god regel er: sænk kørselshastigheden, når belastningen på redskabet øges, og øg kørselshastigheden, når belastningen mindskes.

Lad derfor traktionspedalen bevæge sig bagud, idet motorens omdrejningstal pr. minut mindskes, og træk langsomt pedalen ned, idet omdrejningstallet øges. Til sammenligning, når du kører fra et arbejdsområde til et andet—uden belastning og med klippeenheten hævet—skal du have gashåndtaget i positionen FAST (hurtig) og træde traktionspedalen langsomt, men helt i bund for at opnå den maksimale kørselshastighed.

Overvej også at anvende drejepedalerne, som er forbundet med bremserne. Du kan anvende bremserne til at hjælpe med at dreje maskinen. Brug dem dog forsigtigt, især på blødt eller vådt græs, da grønsværen kan blive ødelagt derved.

En anden fordel ved drejebremserne er at fastholde traktionen. For eksempel: under visse forhold i bakket terræn skrider det hjul, der er øverst på bakken, ud og mister trækraft. Hvis denne situation opstår, skal drejebremsepedalen øverst på bakken gradvist og rykvis trækkes ned, indtil det hjul, der er øverst på bakken, holder op med at glide, og derved øges traktionskraften på det hjul, der er nederst på bakken.

Vær ekstra forsigtig, når du betjener maskinen på skrånninger. Sædedrejeholdetappen skal altid være monteret. Kør langsomt og undgå skarpe sving på skrånninger for at undgå at vælte. Klippeskjoldet skal være sænket under kørsel ned ad bakker af hensyn til kontrollen med styringen.

Græsdeflektoren skal altid være monteret og stå i nederste position på klippeenheten med sideudkast.



ADVARSEL



Skødesløs betjening kombineret med terrænets hældning, rikoletteringer eller forkert anbragte sikkerhedsafskærmninger kan føre til skader på grund af udslyngning af genstande.

En person eller et kæledyr kan pludselig dukke op på eller i nærheden af klippeområdet.

Stop klipningen, og fortsæt ikke klipningen, før området er ryddet.

Udkobl alle styreanordninger, og sæt gashåndtaget på SLOW (langsom), før du standser motoren. Når gashåndtaget flyttes til SLOW (langsom), mindskes det høje motoromdrejningstal, støjen og vibrationerne. Drej nøglen til positionen OFF for at standse motoren.

Vedligeholdelse

Bemærk: Maskinens venstre og højre side ses fra den normale betjeningsposition.

Skema over anbefalet vedligeholdelse

Vedligeholdelsesintervaller og eftersyn

Vedligeholdelsesprocedure

Efter de første 10 timer	<ul style="list-style-type: none">• Kontroller kraftudtagsremmens stramning.• Kontroller ventilator- og generatorremmens stramning.• Udskift transmissionsfilteret.• Tilspænd hjullåsemøtrikkerne til det rette moment.
Efter de første 50 timer	<ul style="list-style-type: none">• Skift motoroliefilteret.• Kontroller motorens o/min.
Hver 50 timer	<ul style="list-style-type: none">• Kontroller batteriets elektrolytstand.• Efterse batterikabelforbindelserne• Smør alle fedtfittings.• Smør bremsekablerne.• Kontroller oliestanden i klippeenhedens gearkasse.• Rengør under klippeenhedens remafskærmninger.• Kontroller indstillingen af klippeenhedens drivrem.• Skift motorolien.• Efterse luftfilteret.
Hver 100 timer	<ul style="list-style-type: none">• Skift motoroliefilteret.• Kontroller kraftudtagsremmens stramning.• Kontroller ventilator- og generatorremmens stramning.• Kontroller kølesystemets slanger.
Hver 200 timer	<ul style="list-style-type: none">• Efterse luftfilteret.• Kontroller baghjulets spidsning og styreforbindelser.• Udskift transmissionsfilteret.• Tilspænd hjullåsemøtrikkerne til det rette moment.
Hver 400 timer	<ul style="list-style-type: none">• Tøm og rengør brændstoftanken.• Skift olie i klippeenhedens gearkasse.• Udskift brændstoffilteret.• Udskift brændstof-/vandudskillerfilteret.• Pak baghjulslejerne.• Juster ventiler• Kontroller motorens o/min.
Hver 1000 timer eller 2. år, alt efter hvad der indtræffer først	<ul style="list-style-type: none">• Udskift bevægelige slanger.• Udskift sikkerhedskontakterne.• Udskyl og skift væsken i kølesystemet.• Skift hydraulikolien.

Vigtigt Se betjeningsvejledningen til motoren for at få oplysninger om yderligere vedligeholdelsesprocedurer.

Kontrolliste for daglig vedligeholdelse

- ✓ Kontroller sikkerhedslåsesystemets funktion.
- ✓ Kontroller, at græsdeflektoren er i positionen nede.
- ✓ Kontroller bremsefunktionen.
- ✓ Kontroller oliestanden i motoren.
- ✓ Kontroller væskestanden i kølesystemet.
- ✓ Tøm vand-/brændstofudskilleren.
- ✓ Kontroller luftfilteret.
- ✓ Kontroller køler og gitter for snavs.
- ✓ Kontroller usædvanlige motorlyde. ¹
- ✓ Kontroller oliestanden i transmissionen.
- ✓ Kontroller hydraulikslangerne for beskadigelse.
- ✓ Kontroller for væskelækager.
- ✓ Kontroller dæktrykket.
- ✓ Kontroller instrumenternes funktion.
- ✓ Kontroller knivens tilstand.
- ✓ Smør alle fedtfitings. ²
- ✓ Pletreparationsmaling.

¹Kontroller gløderør og indsprøjtningdyser, hvis motoren er svær at starte, eller hvis der observeres for meget røg eller svær kørsel.

²Straks **efter hver** vask, uanset det angivne interval.

Smøring af maskinen

Traktionsenheden skal smøres jævnligt. Hvis maskinen anvendes under normale forhold, skal alle lejer og bøsninger smøres efter hver 50 timers brug, eller hver gang maskinen er blevet vasket med vand.

1. De lejer og bøsninger i traktionsenheden, der skal smøres, er: kraftudtagsaksel og -gafler (fig. 14), løftarmens drejetapper (fig. 14), højre og venstre trykarms kugleled (fig. 14), trykarmens drejebøsninger (fig. 15), kraftudtaget drejetapshus (fig. 16), bremsdrejebøsninger (fig. 17), baghjulsspindels bøsninger (fig. 18), styrepladebøsninger (fig. 18), akselstiftbøsning

(fig. 18) og motorens udgangsakselleje (fig. 19). Smør også fedt på begge bremsekabler ved kørselshjulene og bremsepedalenderne.

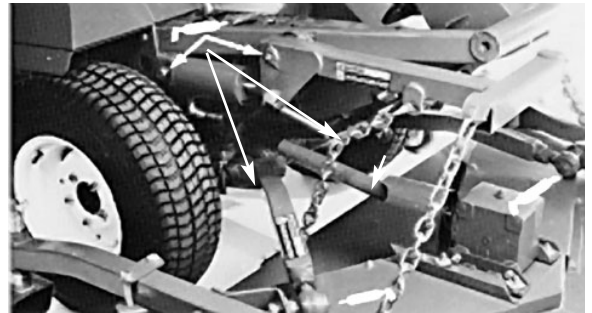

Figur 14

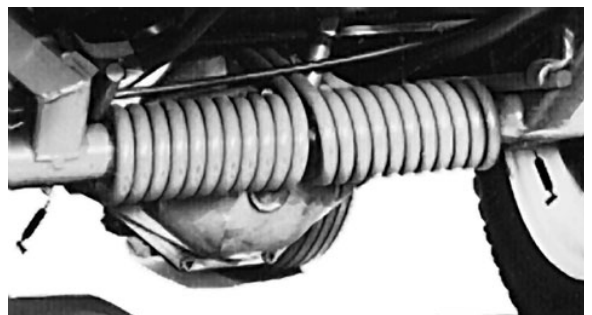

Figur 15

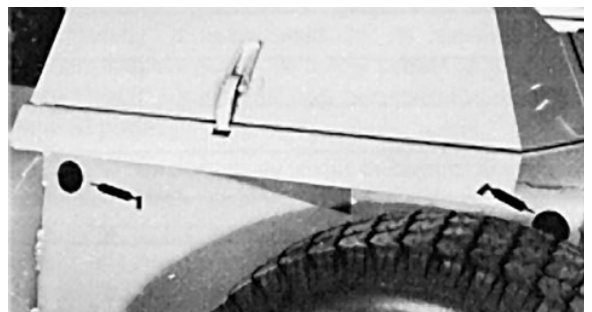

Figur 16

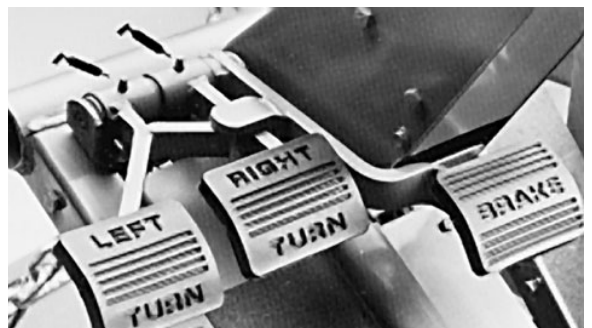

Figur 17

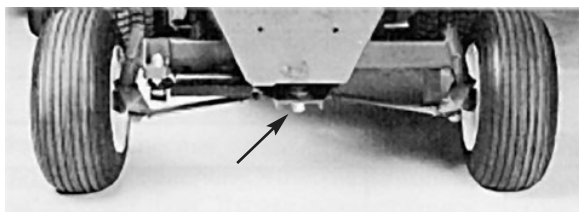

Figur 18

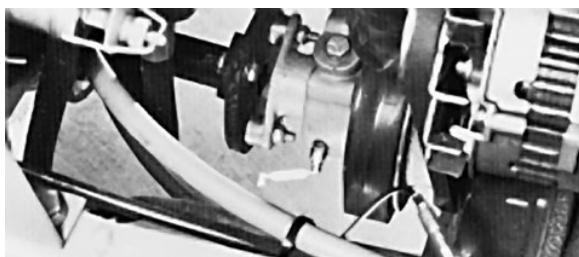

Figur 19

Generel vedligeholdelse af luftfilteret

1. Kontroller luftfilterets hovedelement for beskadigelser, som kan medføre en luftlækage. Udskift et beskadiget luftfilter.
2. Efterse luftfiltrene, når advarselampen for luftfilter (fig. 20) lyser rødt eller for hver 400 timer (hyppigere under ekstremt støvede eller snavsede forhold). Udfør ikke for mange serviceeftersyn på luftfilteret.



Figur 20

1. Advarselampe for luftfilter

3. Sørg for, at dækslet forsegler rundt om luftfilterelementet.

Serviceeftersyn af luftfilteret

1. Træk låsen udad, og drej luftfilterdækslet mod uret. Afmonter dækslet fra elementet (fig. 21). Rens indersiden af luftfilterdækslet.

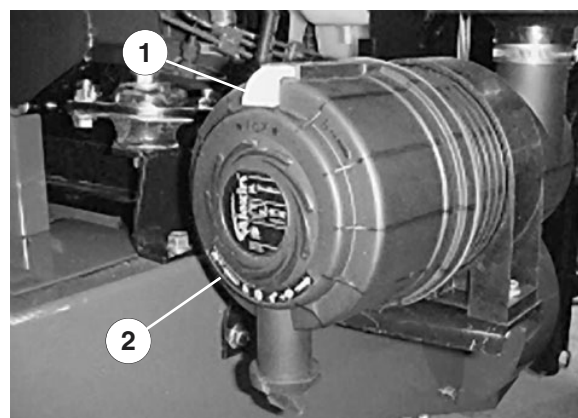

Figur 21

1. Luftfilterlås
2. Luftfilterdæksel

2. Træk forsigtigt primærfilteret (fig. 22) ud af luftfilterelementet for at mindske den mængde støv, der løsnes. Undgå at banke filteret mod luftfilterelementet.

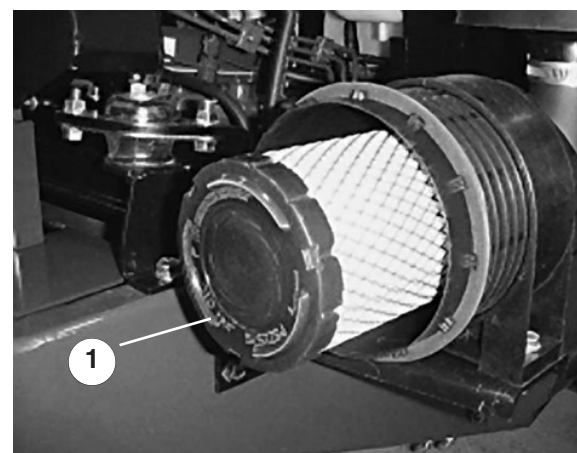

Figur 22

1. Primærfilter

3. Efterse primærfilteret, og kasser det, hvis det er beskadiget. Vask eller genbrug ikke et beskadiget filter.

Rengøring af luftfilteret

- A. Blæs trykluft fra indersiden til ydersiden af det tørre filterelement. Overstig ikke 689 kPa for at undgå beskadigelse af elementet.
- B. Hold luftslangens mundstykke mindst 5 cm fra filteret, og flyt mundstykket op og ned, mens filterelementet drejes. Kontroller for huller og flænger ved at kigge gennem filteret mod skarpt lys.

4. Efterse det nye filter for forsendelseskader. Kontroller filterets forseglingsende. Monter aldrig et beskadiget filter.
5. Sørg for at isætte det nye filter korrekt i luftfilterelementet. Sørg for, at filteret er forseglet ordentligt ved at trykke på filterets yderste kant, når det monteres. Tryk ikke på filterets smidige midte.
6. Monter dækslet igen, og fastgør låsen. Sørg for, at dækslet er påsat med OVERSIDEN opad.
7. Nulstil advarselsslampen (fig. 20), hvis den lyser rødt.

Rengøring af køler og gitter

Gitteret og forsiden af køleren skal holdes rene for at forhindre motoren i at overophede. Kontroller gitteret og forsiden af køleren hver dag, og fjern alt snavs og skidt fra disse dele. Under ekstremt støvede og snavsede forhold skal gitteret dog kontrolleres og rengøres hver 15. minut, og køleren skal kontrolleres en gang i timen.

Bemærk: Denne situation kan især være gældende, hvis klippeenheden med udkast bagud anvendes. Kølerens forside kan rengøres grundigt ved at blæse med trykluft fra kølerens ventilatorside. Sørg for at fjerne alt snavs, som aflejres nederst på gitteret. Gitteret foran køleren kan afmonteres—ved at løsne vingemøtrikkerne øverst på gitteret—for at gøre rengøring nemmere.

Skift af motorolie og filter

Kontroller oliestanden efter hver dags drift eller hver gang, maskinen anvendes. Skift olien efter hver 50 driftstimer. Udskift oliefilteret efter de første 50 timer og dernæst efter hver 100 driftstimer. Hvis det er muligt, bør motoren køres, før der skiftes olie, da varm olie flyder lettere og bærer flere kontaminanter end kold olie.

1. Anbring maskinen på en plan flade.

2. Åbn motorhjelmen. Stil en dræningsbakke under oliesumpen og på linie med aftapningsproppen (fig. 23).



Figur 23

1. Aftapningsprop

3. Gør området omkring aftapningsproppen rent.
4. Fjern olieaftapningsproppen, og lad olien løbe ud i en dræningsbakke.
5. Afmonter og udskift oliefilteret (fig. 24).

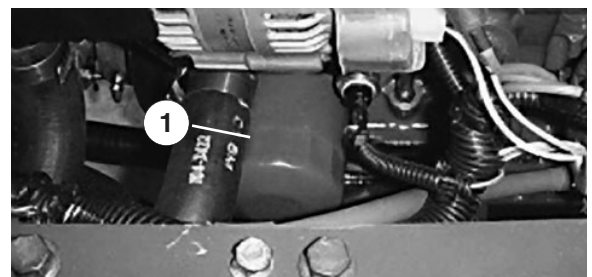

Figur 24

1. Oliefilter

6. Når olien er aftappet, skal aftapningsproppen sættes på plads igen. Tør al spildt olie op.
7. Fyld krumtaphuset med olie. Se *Kontrol af motorolien*, side 13.

Serviceeftersyn af brændstofsystemet

Bemærk: Se *Opfyldning af brændstoftanken*, side 13, for anbefalinger om brændstof.

Under visse forhold er dieselolie og brændstofdampe meget brandfarlige og eksplosive. En brand eller eksplosion forårsaget af brændstof kan give forbrændinger samt forårsage tingskade.

- Anvend en tragt, og fyld tanken uden døre på et åbent område, mens motoren er slukket og kold. Tør eventuelt spildt brændstof op.
- Undgå at fylde brændstoftanken helt. Fyld brændstof på brændstoftanken, indtil niveauet ligger 25 mm under bunden af påfyldningsstuds. Dette tomrum giver brændstoffet i brændstoftanken plads til at udvide sig.
- Ryg aldrig, når du håndterer brændstof, og hold dig på afstand af åben ild eller steder, hvor brændstofdampe kan antændes af en gnist.
- Opbevar brændstof i en ren, sikkerhedsgodkendt beholder, og sørg altid for, at låget er skruet på.

Brændstoftank

Dræn og rens brændstoftanken efter hver 800 driftstimer eller årligt, alt efter hvad der indtræffer først. Tøm og rengør også tanken, hvis brændstofsystemet bliver kontamineret, eller hvis maskinen skal opbevares i en længere periode. Brug ren dieselolie til at skylle tanken ud med.

Brændstofslanger og forbindelser

Kontroller brændstofslanger og forbindelser for hver 400 timer eller årligt, alt efter hvad der indtræffer først. Efterse for forringelser, skader eller løse forbindelser.

Vandudskiller

Tøm vand eller andre kontaminanter ud af vandudskilleren (fig. 25) dagligt.

1. Stil en ren beholder under vandudskilleren (vandudskilleren er monteret på indersiden af rammen, ved siden af motorens venstre side).

2. Løsn aftapningsproppen i bunden af filterskålen. Tilspænd aftapningsproppen efter dræning.

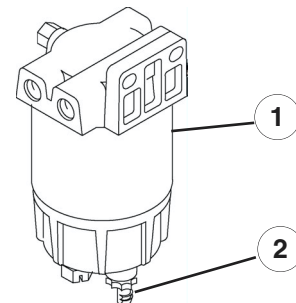

Figur 25

1. Vandudskiller
2. Aftapningsprop

Udskift filterskålen efter hver 400 driftstimer.

1. Rengør området, hvor filterskålen monteres.
2. Afmonter filterskålen, og rengør monteringsfladen.
3. Smør pakningen på filterskålen med ren olie.
4. Monter filterskålen med hånden, indtil pakningen berører monteringsoverfladen. Drej dernæst endnu ½ omdrejning.

Udskiftning af brændstofforfilteret

Udskift brændstofforfilteret (fig. 26), som er placeret mellem brændstoftanken og brændstofpumpen, efter hver 400 driftstimer eller årligt, alt efter hvad der indtræffer først.

1. Sæt en klemme på begge brændstofslanger, der er forbundet til brændstofforfilteret, så brændstof ikke kan løbe ud, når du fjerner slangerne.
2. Løsn slangeklemmerne i begge ender af filteret, og træk brændstofslangerne af filteret.

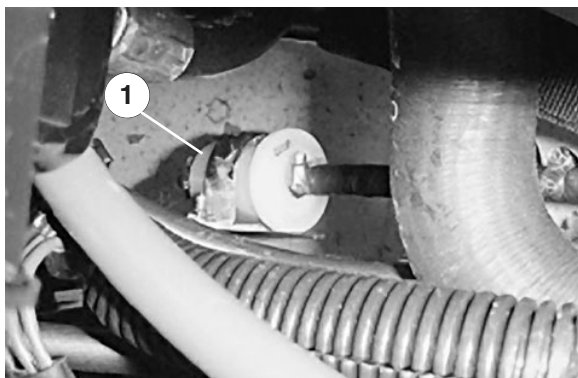

Figur 26

1. Brændstofforfilter

3. Skub slangeklemmerne over på brændstofslangernes ender. Skub brændstofslangerne over på brændstoffilteret, og fastgør dem med slangeklemmer. Sørg for, at pilen på siden af filteret peger mod indsprøjtningssumpen.

Udluftning af indsprøjtningssdyserne

Bemærk: Denne procedure bør kun anvendes, hvis brændstofsyste­met er blevet helt tømt for luft under normale spædningsproce­durer, og motoren ikke vil starte; se afsnittet *Udluftning af brændstofsyste­met*, side 19.

1. Løsn rørforbindelsen til den første indsprøjtningssdyse og holdersamlingen ved indsprøjtningssumpen (fig. 27).

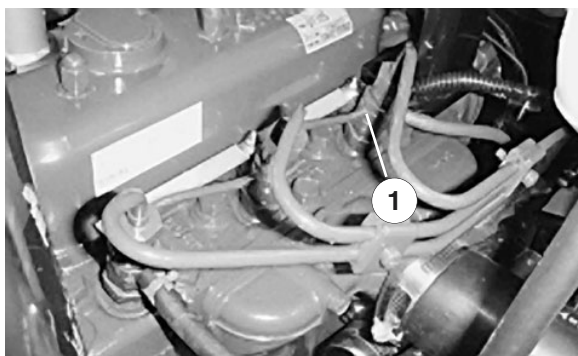

Figur 27

1. Den første indsprøjtningssdyse

2. Flyt gashåndtaget til positionen FAST (hurtig).

3. Drej nøglen i tændingen til START, og hold øje med brændstofftilstrømningen rundt om forbindelsen. Drej nøglen til OFF, når du observerer massiv tilstrømning.
4. Tilspænd rørforbindelsesdelen forsvarligt.
5. Gentag ovenstående trin på de resterende dyser.

Rengøring af køler og gitter

Hold gitter og køler rene for at forhindre motoren i at overophede. Kontroller normalt gitteret og forsiden af køleren hver dag, og fjern alt snavs og skidt fra disse dele. Under ekstremt støvede og snavsede forhold vil det dog være nødvendigt at kontrollere og rengøre gitter og køler hyppigt.

Bemærk: Hvis motoren stopper pga. overophedning, skal du først kontrollere, om der er for mange smudsaflejringer på køler og gitter.

Sådan rengøres køleren grundigt:

1. Afmonter gitteret.
2. Arbejd fra kølerens ventilatorside, og sprøjt enten køleren med en vandslange eller blæs med trykluft.
3. Når køleren er blevet gjort grundigt ren, skal du fjerne alt snavs, som kan have samlet sig i kanalen ved kølerens bund.
4. Rengør og monter gitteret.

Skift af kølevæske i kølevæskesystemet

Kølesystemet har en kapacitet på ca. 5,7 l. Kølesystemet skal fyldes med en 50/50-opløsning af vand og permanent ethylenglycol-frostvæske. Hver 2. år skal kølevæsken tappes af køleren ved at åbne aftapningshanen (fig. 28). Når kølevæsken er blevet aftappet, skal systemet skylles igennem og fyldes op med en 50/50-opløsning af vand og frostvæske.

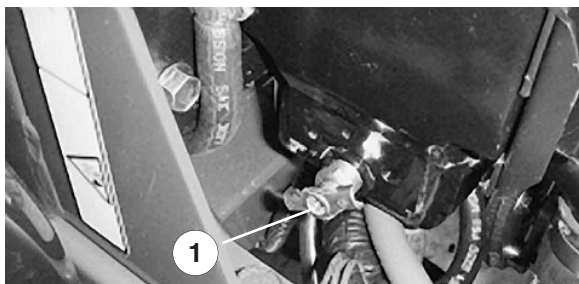

Figur 28

1. Aftapningshane

Når køleren fyldes op, skal kølevæskestanden ligge over legemet og 25 mm under bunden af påfyldningsstudsens. FYLD IKKE FOR MEGET PÅ. Skru altid kølerdækslet (fig. 29) godt fast.

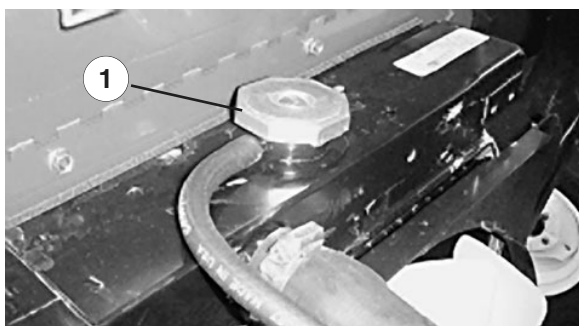

Figur 29

1. Kølerdæksel

Kølevæskestanden i ekspansionsbeholderen (fig. 30) skal ligge mellem mærkerne på siden af beholderen.

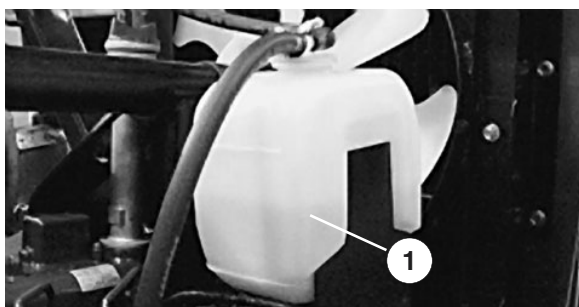

Figur 30

1. Ekspansionsbeholder

Serviceeftersyn af motorremmene

Efterse stramningen af alle remme første gang efter den første dag i brug og for hver 100 timer derefter.

Generatorrem

1. Udløs motorhjelmen, og åbn den.
2. Den rigtige stramning giver 10 mm afbøjning, når der påføres en kraft på 10 lb på remmen (fig. 31) midt mellem remskiverne.
3. Hvis afbøjningen ikke er 10 mm, skal generatorens monteringsbolte løsnes. Øg eller mindsk generatorremmens stramning, og tilspænd boltene. Kontroller remmens afbøjning igen for at sikre, at stramningen er korrekt.

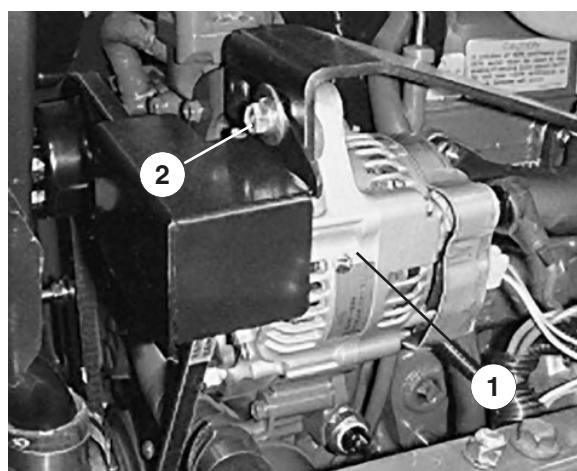

Figur 31

1. Generator
2. Monteringsbolt

Kølevæskeventilatorrem

1. Udløs motorhjelmen, og åbn den.
2. Afmonter maskinskruerne (5), som fastholder ventilatorremmens skærm, og afmonter skærmen (fig. 32).

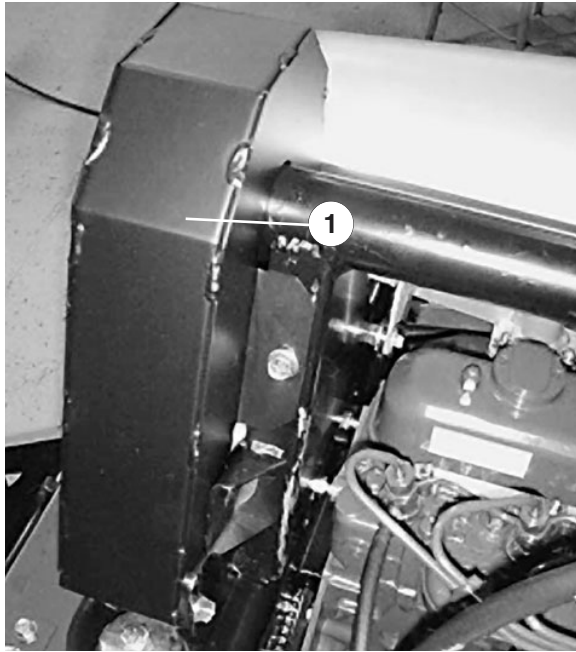

Figur 32

1. Ventilatorremmens skærm

3. Remmen skal afbøje 6 mm midtvejs mellem remskiverne med en kraft på 22 Nm (fig. 33). Hvis afbøjningen ikke er korrekt, fortsættes der til trin 4. Hvis afbøjningen er korrekt, fortsættes der til trin 5.

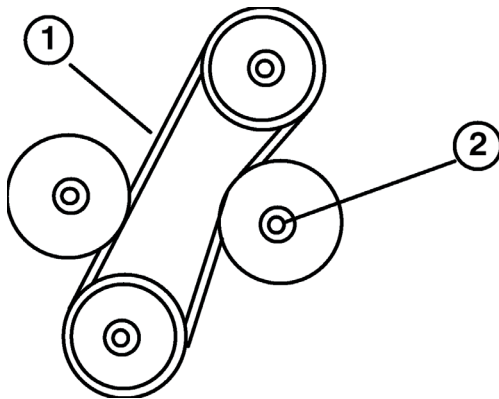

Figur 33

1. 6 mm afbøjning her
2. Låsemøtrik til justerbart mellemhjul

4. Løsn låsemøtrikken, som fastholder det justerbare mellemhjul (fig. 33). Tryk mellemhjulet mod remmen, indtil den rigtige afbøjning opnås. Spænd derefter mellemhjulets låsemøtrik (fig. 33).
5. Monter ventilatorremmens skærm, og fastgør den med maskinskrue (fig. 32). Luk og lås kølerhjelm.

Udskiftning af remmen:

1. Følg fremgangsmåderne i trin 1 og 2 ovenfor.
2. Løsn låsemøtrikken, som fastholder det justerbare mellemhjul, skub hjulet væk fra remmen, og tag remmen af remskiverne (fig. 33).
3. Monter den nye rem, og juster stramningen. Skub mellemhjulet mod remmen, indtil remmen afbøjer 6 mm med en kraft på 22 Nm midtvejs mellem den øverste remskive og det stationære mellemhjul. Spænd mellemhjulets låsemøtrik for at låse indstillingen fast (fig. 33).
4. Monter ventilatorremmens skærm, og fastgør den med maskinskrue (fig. 32). Luk og lås kølerhjelm.

Bemærk: Kontroller ventilatorremmens stramning efter den første dags drift. Juster stramningen igen om nødvendigt. Følg derefter kontrolproceduren for regelmæssig vedligeholdelse.

Justering af gasregulatoren

1. Juster gaskablet (fig. 34), så regulatorgrebet på motoren kommer i kontakt med stilleboltene for lav og høj hastighed, før gashåndtaget berører sprækken i kontrolpanelet.

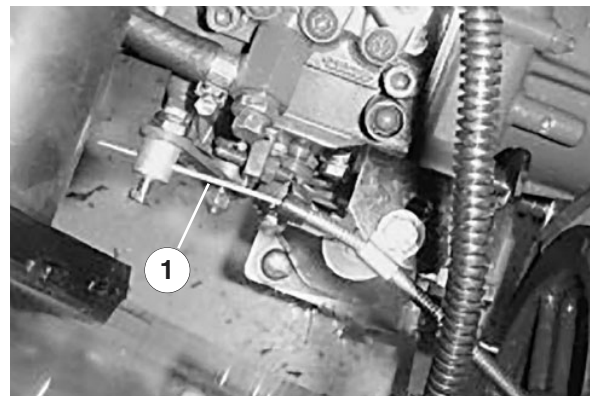

Figur 34

1. Gaskabel

Justering af traktionskontrolstangen

1. Kontroller traktionsdrevets neutrale position for at sikre, at forhjulene ikke kryber. Se *Justering af traktionsdrevet til neutral*.

2. Træd forreste del af traktionspedalen ned, og kontroller vandringen. Der skal være en afstand på ca. 89 mm mellem enden af pedalen og gulvpladen, når pedalen er trådt helt ned (fig. 35). Juster pumpekontrolstangen (fig. 36) for at opnå dette mål.

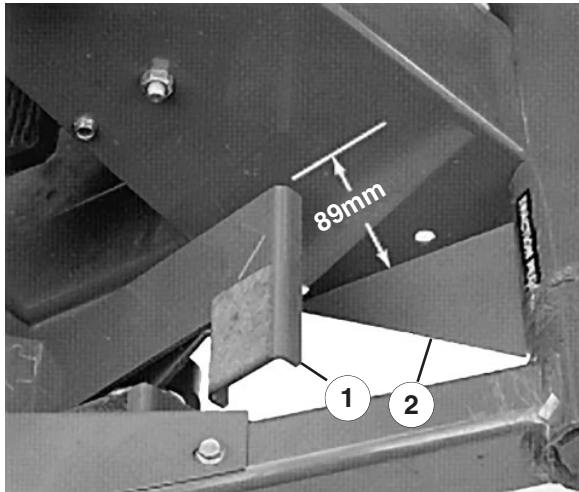

Figur 35

1. Pedalende
2. Gulvplade

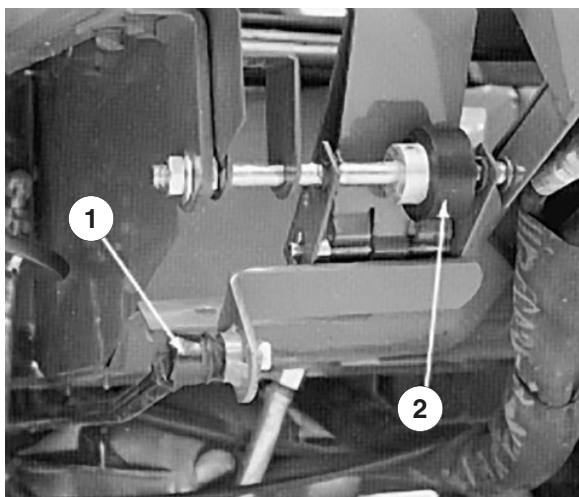

Figur 36

1. Kontrolstang
2. Friktionshjul

Justering af traktionspedalens friktionshjul

1. Løsn de to møtrikker, som fastholder traktionspedalakslen på højre side af pedalen (fig. 36).

2. Drej akslen for at flytte friktionshjulets slidte overflade væk fra undersiden af traktionspedalen.
3. Spænd møtrikkerne for at låse akslen og hjulet på plads.

Justering af traktionsdrevet til neutral

1. Parkér køretøjet på en plan flade, og sluk motoren. Aktiver parkeringsbremsen, vip sædet fremad og aktiver pumpegrebet (fig. 37) for at sikre, at samlingen sidder korrekt og bevæger sig frit. Korrigér eventuelle uoverensstemmelser.
2. Bloker højre fordæk og begge bagdæk, så køretøjet hverken kan rulle frem eller tilbage.
3. Løft rammen op med en donkraft, så venstre forhjul ikke berører jorden. Benyt donkrafte til at understøtte rammen med.
4. Start motoren, og lad den gå i tomgang i 5 minutter for at varme gearolien op til driftstemperatur.
5. Udløs parkeringsbremsen, og kontroller derefter venstre forhjul, som ikke berører jorden. Hjulet må ikke dreje. Gå til trin 6 for at foretage justering, hvis hjulet drejer. Gå til trin 8, hvis hjulet ikke drejer. Kontroller indstillingen med gashåndtaget i positionerne SLOW (langsom) og FAST (hurtig).
6. Fordi hjulet drejer, skal pumpepladen justeres. Men før pumpepladen justeres, skal gashåndtaget flyttes til SLOW (langsom). Hvis hjulet drejer fremad, skal maskinskruerne løsnes. Slå bunden af pumpepladen let mod uret (fig. 37). Hvis hjulet drejer bagud, skal pumpepladen derimod slås let med uret (fig. 37). Når hjulet holder op med at dreje, spændes maskinskruerne, som holder pumpepladen mod siden af transmissionen. Kontroller indstillingen med gashåndtaget i positionerne SLOW (langsom) og FAST (hurtig).

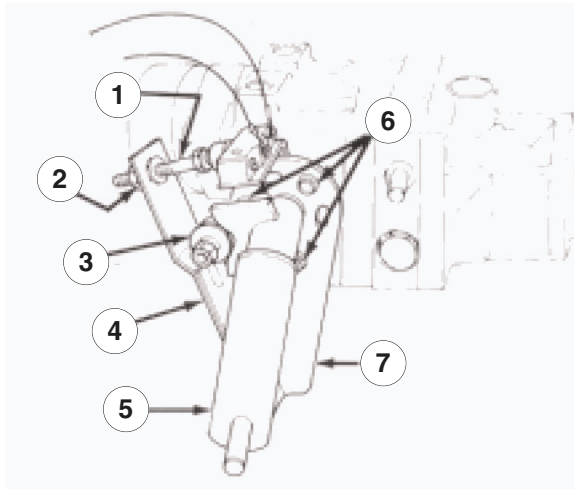

Figur 37

1. Kontaktjusterskrue
2. Kontramøtrik
3. Kugleleje
4. Bladfjedre
5. Pumpegreb
6. Maskinskrue
7. Pumpeplade

7. Hvis forhjulet fortsætter med at dreje, skal der kontrolleres for følgende:
 - Løst eller slidt kugleleje (fig. 37).
 - Fastsiddende stempel på sikkerhedskontakt.
 - Løse eller manglende skrue, bolte og beslag,
 - Slidt valsetap, som fastholder pumpegrebet på transmissionen.
 - Løst pumpegreb på styreaksel. (Korriger ved at påføre Loc-tite 271 eller 601 på akslen)
 - Svage eller beskadigede bladfedre (fig. 37). Udskift.
 - Fejl i intern transmissionskomponent. Kontakt den lokale Toro-forhandler for at få hjælp.
8. Sluk derefter motoren.
9. Juster traktionskontrolstangen. Se *Justering af traktionskontrolstangen*, side 29.

Justering af traktionssikkerhedskontakten

1. Juster transmissionen til neutral, se *Justering af traktionsdrevet til neutral*, side 30.
2. Aktiver pumpegrebet (fig. 37) for at sikre, at alle dele arbejder frit og sidder korrekt.
3. Løsn kontramøtrikken. Drej kontaktjusterskruen (fig. 37), indtil der er et mellemrum mellem skruehovedet og kontaktknappen.
4. Drej justerskruen, indtil den berører kontaktknappen. Fortsæt med at dreje skruen, indtil cirkelbevægelsen er afsluttet (kontakt "klikker"). Når kontakten har klikket, skal justerskruen drejes yderligere en halv omgang. Stram kontramøtrikken.

Udskiftning af kontakten til kraftudtaget

1. Afmonter instrumentafskærmningen, og afbryd det negative batterikabel fra batteriet.
2. Flyt håndtaget til kraftudtaget fremad til ON-position.
3. Fjern manchetten fra kraftudtagskontaktens knapende (fig. 38). Gem manchetten, som skal bruges igen. Adskil kontaktens ledningsstik.



Figur 38

1. Kontakt til kraftudtaget

4. Afmonter den forreste kontramøtrik, som fastholder kontakten på monteringsbeslaget, og afmonter kontakten.
5. Monter en ny kontakt til kraftudtaget på monteringsbeslaget. Juster kontakten, så den er

trykket ind (13 mm), når håndtaget til kraftudtaget flyttes til OFF. Stram kontramøtrikkerne. Monter manchetten på kontakten.

Vigtigt : Kontaktens gevind bliver beskadiget, hvis kontramøtrikkerne spændes for stramt.

6. Tilslut et kontinuitetsprøveapparat eller et ohmmeter til kontaktstikket. Med håndtaget til kraftudtaget i ON-position, bør kontaktkredsløbet ikke have kontinuitet. Hvis der er kontinuitet, skal installationen af kontakten kontrolleres igen. Hvis der ikke er kontinuitet, skal du gå videre til næste trin.
7. Sæt håndtaget til kraftudtaget i OFF-position. Når håndtaget til kraftudtaget er i normal, udløst position, bør kontakten til kraftudtaget have kontinuitet. Hvis der ikke er kontinuitet, skal installationen af kontakten kontrolleres igen. Hvis der er kontinuitet, skal du gå videre til næste trin.
8. Forbind kontaktstikkene med hinanden.
9. Tilslut batterikablet, og monter instrumentafdækningen.

Korrigerer hvis drivremmen til kraftudtaget glider

Hvis remmen begynder at glide, fordi den er blevet strakt eller pga. slidt forbindelse:

1. Frigør instrumentafskærmningen, og fjern den.
2. Sæt håndtaget til kraftudtaget i ON-position.
3. Mål længden på kraftudtagsfjederen mellem de flade skiver (fig. 52). Der skal være en fjederlængde på 81 mm.
4. Juster ved at holde justerskruens hoved med en nøgle (under kraftudtagets aktiveringsarm) og dreje låsemøtrikken (fig. 39).
5. Sæt håndtaget til kraftudtaget i OFF-position, og monter instrumentafdækningen.

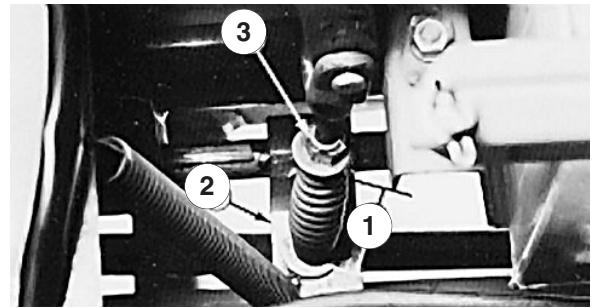

Figur 39

1. 81 mm
2. Kraftudtagets aktiveringsarm
3. Låsemøtrik

Justering af parkeringsbremsens sikkerhedskontakt

1. Mellemrummet mellem parkeringsbremseakslens drejeplade og bunden af sikkerhedskontakten (fig. 40) skal være ca. 1,5 mm (pladen må ikke berøre kontakten).

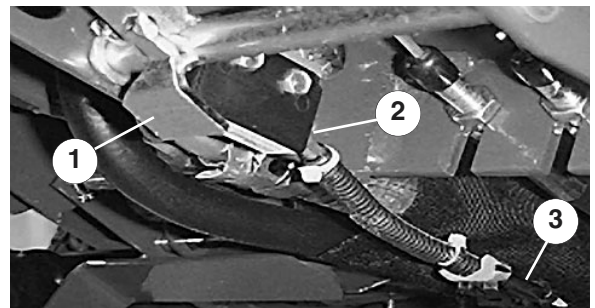

Figur 40

1. Parkeringsbremsens sikkerhedskontakt
2. Parkeringsbremseakslens drejeplade
3. Ledningsnetstik

2. Juster mellemrummet ved at løsne kontaktens monteringskruer, juster mellemrummet og spænde skrueerne.
3. Afbryd kontaktens krøllestik fra ledningsnettet.
4. Træk parkeringsbremsegrebet op, og træng bremsepedalen ned for at låse pedalen i første klik på låsen.
5. Tilslut et kontinuitetsprøveapparat eller et ohmmeter til kontaktens ledningsnetstik. Når parkeringsbremsen er aktiveret, bør kontaktkredsløbet ikke have kontinuitet. Hvis der er kontinuitet, skal kontakten eller installationen af kontakten kontrolleres igen.

Justering af ratindstillingsgrebet

Følg nedenstående fremgangsmåde, hvis ratindstillingsgrebet skal justeres:

1. Fjern knappen fra parkeringsbremsen og de selvskærende skruer fra ratstammekappen. Skub kappen op ad ratakslen for at blottlægge drejebeslaget (fig. 41).
2. Løsn den lille møtrik, drej drejebeslaget, indtil det spænder den store møtrik nedenunder (fig. 41). Spænd den lille møtrik igen.
3. Monter ratstammekappen og parkeringsbremsens knap igen.

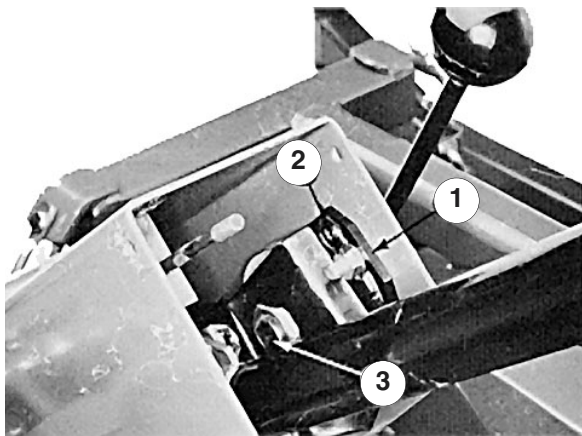

Figur 41

1. Drejeplade
2. Lille møtrik
3. Stor møtrik

Justering af baghjulsspidsning

Baghjulene må ikke have spidsning eller spredning, når de er justeret korrekt. Baghjulsspidsningen kontrolleres ved at måle afstanden fra midten til midten i hjulnavshøjde, foran og bag bagdækkene. Hvis der konstateres spidsning eller spredning, skal hjulene justeres.

1. Drej rattet, så baghjulene står i lige ud-position.
2. Løsn kontramøtrikkerne på begge styreforbindelsesstænger. Juster begge styreforbindelsesstænger, indtil afstanden fra midten til midten foran og bag baghjulene er den samme (fig. 42).

3. Spænd kontramøtrikkerne mod styreforbindelsesstængerne, når baghjulene er justeret korrekt.

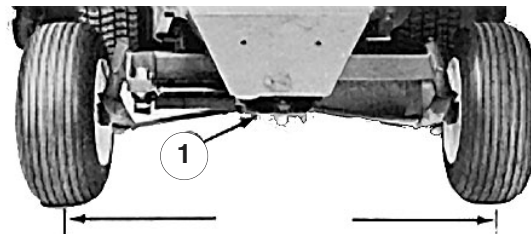

Figur 42

1. Styreplade

Justering af baghjulsslejerne

1. Løft maskinens bagende op med en donkraft, indtil hjulet slipper jorden. Benyt donkræfte eller bloker maskinen for at forhindre den i at falde ned ved et uheld.
2. Fjern støvhætten fra enden af hjulspindlen. Fjern også splitten, der holder møtrikken med udskæring på plads (fig. 43).



Figur 43

1. Møtrik med udskæring

3. Drej hjulet med hånden, og spænd møtrikken med udskæring, indtil lejet binder en lille smule. Løsn derefter møtrikken, indtil den nærmeste udskæring og hullet i spindlen står på linie. Monter splitten for at holde møtrikken med udskæring på plads.

4. Monter støvhætten på enden af hjulspindlen.
5. Fjern donkraftene, og sænk maskinen ned på jorden.

Justering af bremsene

Juster driftsbremserne, hvis drejpedalerne har mere end 25 mm "fri vandring", eller når bremsene ikke virker effektivt. Fri vandring er den afstand, bremsepedalen flytter sig, før du mærker bremsemodstand.

Det skulle først være nødvendigt at justere bremsene efter betydeligt brug. Disse periodiske justeringer kan udføres, hvor bremsekablerne er forbundet med bremsepedalmonteringen. Når kablerne ikke længere kan justeres, skal stjernemøtrikken på indersiden af bremsetromlen justeres for at flytte bremseskoene udad. Bremsekablerne skal dog justeres igen for at kompensere for denne justering.

1. Stram bremsene for at reducere drejpedalernes frie vandring—løs den forreste møtrik på bremsekablets gevind-ende (fig. 44). Tilspænd dernæst den bageste møtrik for at flytte kablet bagud, indtil drejpedalerne har 13 til 25 mm fri vandring. Spænd den forreste møtrik, efter at bremsene er justeret korrekt.

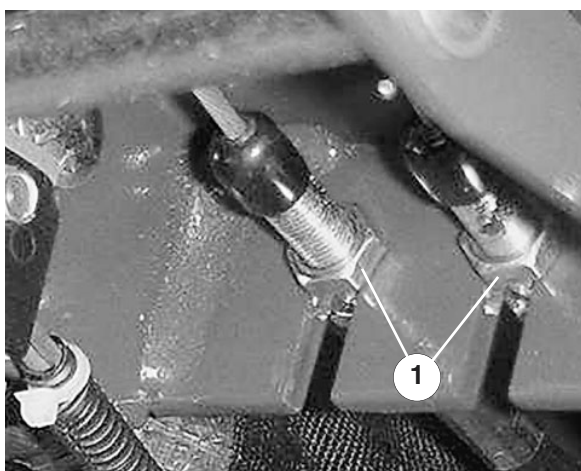

Figur 44

1. Kontramøtrikker

2. Når bremsekablet ikke kan få en fri vandring inden for 13 til 25 mm, skal stjernemøtrikken inde i bremsetromlen justeres. Før

stjernemøtrikken justeres, skal bremsekablets møtrikker dog løsnes for at undgå unødigt belastning af kablerne.

3. Løsn de fem hjulmøtrikker, som holder hjul og dæk fast på hjultappene.
4. Løft maskinen op med en donkraft, indtil forhjulet slipper jorden. Benyt donkræfter eller bloker maskinen for at forhindre den i at falde ned ved et uheld.
5. Afmonter hjulmøtrikkerne, og skub hjul og dæk af tappene. Drej bremsetromlen, indtil justeråbningen står nederst og er centreret over stjernemøtrikken, som justerer bremseskoene (fig. 45).



Figur 45

1. Åbning

6. Drej vha. et bremsejusteringsværktøj eller en skruetrækker stjernemøtrikken (fig. 45) ned, indtil bremsetromlen (fig. 46) låser pga. bremseskoenes udadgående tryk (fig. 46).

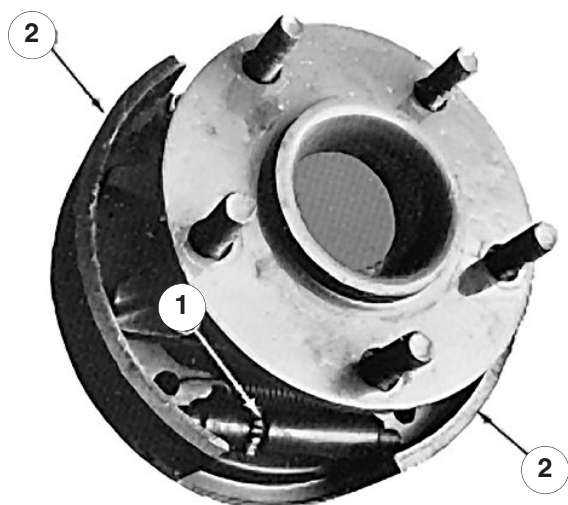

Figur 46

1. Stjernemøtrik
2. Bremsesko

7. Løsn stjernemøtrikken ca. 12 til 15 hakker, eller indtil bremsetromlen drejer frit.
8. Monter hjulet og dækket på tappe med fem hjulmøtrikker. Spænd møtrikkerne til 61–75 Nm.
9. Fjern donkraftene eller blokeringen, og sænk maskinen ned på jorden.
10. Juster bremsekablerne i henhold til trin 1.

Justering af løftegrebslåsen

En løftegrebslås, som er placeret forkert, kan få løftegrebet til at holde spolen i aktiveret position, når redskabet er i “svævende” (FLOAT) position. Dette får olien i hydrauliksystemet til at overophede. Når løftegrebslåsen er indstillet korrekt, skal løftegrebet lige gå fri af låsens buede del, når grebet flyttes i “svævende” (FLOAT) position.

1. Skru kuglen af løftegrebet.
2. Afmonter de selvlåsende skruer, og løft dækslet af løftegrebet for at blottlægge låsen.
3. Løsn de to maskinskrue øverst på løftegrebslåsen (fig. 47). Placer grebet på låsens buede spids (fig. 47), og skub låsen med grebet fremad, indtil du mærker stopmodstand. Spænd derefter maskinskrueerne for at låse låsen på

plads. Kontroller, om løftegrebet kan bevæge sig frit ved at flytte grebet fra RAISE (løft) eller TRANSPORT til FLOAT (svæv). Løftegrebet skal lige gå fri af låsens rounding, når du flytter grebet i “svævende” (FLOAT) position.

4. Skub dækslet på plads, og monter det med selvlåsende skruer. Skru kuglen på løftegrebet.

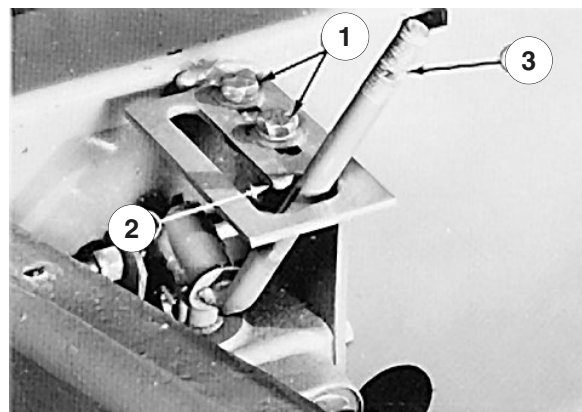

Figur 47

1. Maskinskrue
2. Rundet flig
3. Løftearm

Udskiftning af hydraulikoliefilteret

Hydraulikoliefilteret holder hydrauliksystemet relativt fri for snavs og skal efterses med jævne mellemrum.

Første gang skiftes filteret efter de første 10 timers motordrift og derefter efter hver 125 driftstimer eller en gang om året, afhængigt af hvad der først indtræffer. Brug Toro-oliefilter, delnr. 23-9740 ved udskiftning.

1. Rengør området, hvor hydraulikoliefilteret monteres. Afmonter filteret fra foden (fig. 48), og rengør filterets monteringsflade.
2. Smør filterets pakning med olie med korrekt viskositet og af den rigtige type. Fyld derefter filteret med den samme olie.
3. Monter filteret med hånden, indtil pakningen berører monteringshovedet. Drej derefter endnu ½ omgang.

4. Start motoren, og kontroller, om der er hydraulikolie­lækager. Lad motoren køre i cirka 2 minutter, så eventuel luft lukkes ud (fjernes).
5. Sluk motoren, og kontroller hydrauliksystemets oliestand. Se *Kontrol af olie i hydrauliksystemet*, side 14.



Figur 48

1. Hydraulikoliefilter

Skift af olie i hydrauliksystemet

Olien i det hydrauliske system skal skiftes for hver 250 driftstimer eller årligt, alt efter hvad der indtræffer først. Hydrauliksystemet er konstrueret til at fungere med alle selvrensende olier af høj kvalitet, som har APO's (American Petroleum Institute) "serviceklassificering" SF/CC eller CD. Olieviskositet —vægt—skal vælges efter den forventede omgivende temperatur på den årstid, hvor produktet er i brug.

Forventet omgivende temperatur	Anbefalet viskositet og type
(Ekstrem) over 32° C	SAE 30, type SF/CC- eller CD-motorolie
(Normal) 4–37° C	SAE 10W-30 eller 10W-40, type SF/CC- eller CD-motorolie
(Koldt) –1 til 10° C	SAE 5W-30, type SF/CC- eller CD-motorolie
(Vinter) under –1° C	Type "F" eller "FA" ATF gearolie til automatisk transmission

Bemærk: Bland ikke motorolie og gearolie til automatisk transmission, da dette kan medføre beskadigelse af hydrauliksystemets komponenter. Når

væske­erne skiftes, skal transmissionsfilteret også skiftes. **Benyt ikke Dexron II ATF.**

Bemærk: Væske til servostyringen leveres af hydrauliksystemets transmissionsfødepumpe. Opstart i koldt vejr kan resultere i et "stift" styretøj, indtil hydrauliksystemet er blevet varmet op. Dette forhold minimeres ved at benytte en hydraulikolie i systemet med korrekt vægt.

Transmissionen og akselhuset leveres fra fabrikken med ca. 4,7 l SAE 10W-30-motorolie. Kontroller dog transmissionsoliestanden, før motoren startes første gang, og derefter dagligt.

1. Start motoren, parker maskinen på en plan flade, sænk redskabet ned på jorden, aktiver parkeringsbremsen, og sluk motoren. Bloker de to baghjul.
2. Løft begge sider af forakslen med en donkraft, og understøt den med donkrafte.
3. Rengør området omkring hydraulikoliefilteret, og afmonter filteret.
4. Fjern aftapningsproppen fra fittingen mellem akselhuset og oliefilteret, og lad olien løbe ud i en dræningsbakke (fig. 49).

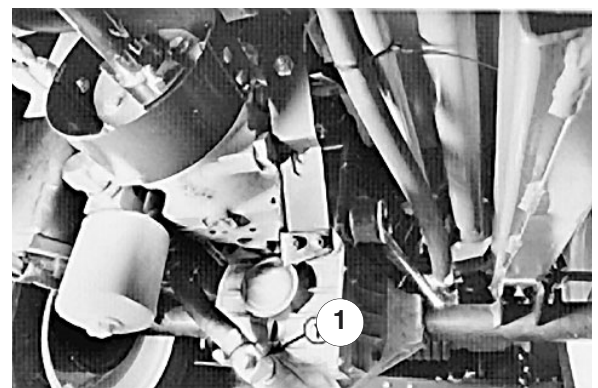

Figur 49

1. Aftapningsprop

5. Monter et nyt filter, se trin 1–2 under *Udskiftning af hydraulikoliefilteret*, side 35, for at se de rigtige fremgangsmåder.
6. Monter aftapningsproppen i fittingen mellem akselhuset og oliefilteret (fig. 49).

7. Tag oliemålepinden ud af akselpåfyldningsrøret (fig. 50), og fyld akslen op til det rigtige niveau med den olietype og -viskositet, der anbefales til den forventede omgivende temperatur, se ovenstående tabel.
8. Start og lad motoren gå i tomgang i ca. to minutter, og drej rattet fra styrestop til styrestop for at fjerne luft, som sidder inde i systemet. Stands derefter motoren.
9. Lad maskinen stå i yderligere to minutter, og tag derefter oliemålepinden ud og kontroller oliestanden i akslen (fig. 50). Hvis oliestanden er lav, skal der påfyldes olie, indtil niveauet når op til rillen på målepinden (fig. 50). Hvis oliestanden er for høj, fjernes aftappingsproppen (fig. 49), og der aftappes olie, indtil niveauet når op til rillen på målepinden.

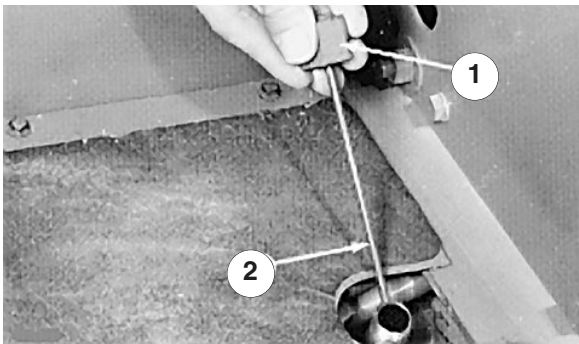

Figur 50

1. Oliemålepind
2. Rille

Sikringer

Der er tre sikringer i maskinens elektriske system, som findes under kontrolpanelet.



Figur 51

1. Sikringsblok

Eftersyn af batteriet



ADVARSEL



Batteripoler, terminaler og tilbehør indeholder bly og bly sammensætninger, kemikalier, som staten Californien er vidende om, er kræftfremkaldende og forårsager skader på forplantningsorganerne. Vask hænder efter håndtering.

Vigtigt Før der foretages svejsninger på maskinen, skal jordkablet frakobles batteriet for at forhindre, at det elektriske system beskadiges.

Bemærk: Kontrollér batteriets tilstand hver uge eller efter hver 50 driftstimer. Hold polerne og batterikassen rene, da et snavset batteri langsomt vil aflades. Batteriet rengøres ved at vaske hele kassen med en opløsning af tvekulsurt natron og vand. Skyl med rent vand. For at forebygge korrosion belægges batteriet og kabelforbindelserne med Grafo 112X-fedt (Toro delnr. 505-47) eller vaseline.

Sæsonmæssig opbevaring

Traktionsenhed

1. Rengør traktionsenheden, klippeenheten og motoren grundigt, og vær specielt opmærksom på følgende områder:
 - Kølergitter
 - Under klippeenheten
 - Under klippeenhedens remafskærmninger.
 - Modvægtsfjedre
 - Kraftudtagsaksel
 - Alle smørefittings og drejepunkter
2. Kontroller dæktrykket. Pump all traktionsenhedens dæk op til 145 kPa.
3. Afmonter, slib og afbalancer klippeenhedens knive. Monter knivene igen, og spænd knivfastgørelsesbeslagene til det foreskrevne moment.
4. Kontroller alle fastgørelsesanordninger for løshed; tilspænd som nødvendigt.
5. Smør alle fedtfittings og drejepunkter ind i fedt eller olie. Tør alt overskydende smøremiddel af.
6. Sørg for, at kraftudtagets rem forbliver i frigjort position, så den ikke formes uhensigtsmæssigt.
7. Slib let med sandpapir, og benyt pletreparationslak på lakerede områder, som er ridsede, har stenslag eller rust. Reparer eventuelle buler i metalkarosseriet.
8. Udfør serviceeftersyn på batteriet og kablerne som følger:
 - A. Fjern batteriklemmerne fra batteripolerne.
 - B. Rengør batteriet, polerne og klemmerne med en stålborste og en opløsning med tvekulsurt natron.

- C. Påfør kabelforbindelserne og batteripolerne Grafo 112X-fedt, (Toro del nr. 505-47) eller vaseline for at forebygge korrosion.
- D. Genoplad langsomt batteriet for hver 60 dage i 24 timer for at forhindre blyulfatering af batteriet.

Motor

1. Dræn motorolien fra oliesumpen, og sæt aftapningsdækslet i igen.
2. Fjern og bortskaf oliefilteret. Sæt et nyt oliefilter i.
3. Afmonter filterdækslet og tilsæt 3,8 l olie med klassifikationen SAE 10W-30 CD, CE, CF, CF-4 eller CG-4, indtil niveauet når op til FULL-mærket på målepinden. FYLD IKKE FOR MEGET PÅ.
4. Start motoren, og køр i tomgang i ca. to minutter.
5. Stop motoren.
6. Dræn alt brændstof helt ud af brændstoftanken, rørene, brændstofpumpefilteret og brændstoffilter/vandudskillerenheten.
7. Skyl brændstoftanken med friskt, rent dieselbrændstof.
8. Spænd alle brændstofsysteffittings igen.
9. Rengør og efterse luftfilterenheten grundigt.
10. Forsegl luftfilterindtaget og -udtaget med vejrbestandigt tape.
11. Kontrollér frostvæskebeskyttelsen, og påfyld som nødvendigt til den forventede minimumstemperatur i dit område.

