



# **Super Recycler<sup>®</sup>**

## **Cortacésped dirigido**

Modelo N° 20036—N° Serie 220000001 y superiores

Modelo N° 20037—N° Serie 220000001 y superiores

**Manual del operador**



## Advertencia



Los gases de escape de este producto contienen productos químicos que el Estado de California sabe que causan cáncer, defectos congénitos u otros peligros para la reproducción.

**Importante** Este motor no está equipado con un silenciador con parachispas. Es una infracción de la legislación de California (California Public Resource Code Section 4442) el utilizar o hacer funcionar este motor en cualquier terreno de bosque, monte o terreno cubierto de hierba. Otros estados o zonas federales pueden tener una legislación similar.

Este sistema de encendido por chispa cumple la norma canadiense ICES-002.

El Manual del propietario del motor adjunto ofrece información sobre las normas de la U.S. Environmental Protection Agency (EPA) y de la California Emission Control Regulation sobre sistemas de emisiones, mantenimiento y garantía. Consulte la(s) etiqueta(s) de emisiones situadas en el motor.

Guarde este Manual del propietario del motor junto a su máquina. Si este Manual del propietario del motor llega a dañarse o volverse ilegible, sustitúyalo inmediatamente. Puede solicitarse un manual nuevo al fabricante del motor.

## Contenido

	Página
Introducción	2
Seguridad	3
Seguridad en general para cortacéspedes	3
Pegatinas de seguridad e instrucciones	6
Montaje	6
Piezas sueltas	6
Instalación del manillar	7
Instalación de la cuerda de arranque	7
Instalación del conducto de descarga	8
Antes del uso	9
Llenado del cárter de aceite	9
Llenado del depósito de combustible	9
Revisión del calendario de mantenimiento	10
Operación	10
Controles	10
Cómo arrancar el motor	10
Cómo parar el motor	11
Uso de la transmisión autopropulsada	11
Ajuste de la altura de corte	11

## Página

Uso de la bolsa de recortes	11
Consejos de operación	12
Mantenimiento	14
Calendario recomendado de mantenimiento	14
Verificación del nivel de aceite del motor	15
Limpieza de los bajos de la carcasa	15
Cambio del filtro de aire	15
Mantenimiento de la bujía	16
Cómo cambiar el aceite del motor	16
Mantenimiento de la cuchilla	17
Cómo retirar la cuchilla	18
Ajuste del cable de la transmisión autopropulsada	18
Lubricación de la transmisión autopropulsada	19
Limpieza de la zona de debajo de la cubierta de la correa	19
Limpieza del sistema de refrigeración	19
Vaciado del depósito de combustible	19
Cómo plegar el manillar	20
Almacenamiento	20
Preparación del sistema de combustible	20
Preparación del motor	20
Información general	20
Después del almacenamiento	21
Accesorios	21
Solución de problemas	22
La Garantía Toro de Cobertura Total	24

## Introducción

Lea este manual detenidamente para aprender a utilizar y mantener correctamente su producto. La información de este manual puede ayudarle a usted y a otros a evitar lesiones personales y daños al producto. Aunque Toro diseña y fabrica productos seguros, usted es responsable de utilizar el producto correctamente y con seguridad.

Cuando necesite asistencia técnica, piezas genuinas Toro o información adicional, póngase en contacto con un Distribuidor de Servicio Autorizado o con Asistencia al Cliente Toro, y tenga a mano los números de modelo y serie de su producto. La Figura 1 ilustra la ubicación de los números de modelo y serie en el producto.



Figura 1

1. Ubicación de los números de modelo y de serie

Anote a continuación los números de modelo y de serie de su producto:

Nº de modelo:	_____
Nº de serie:	_____

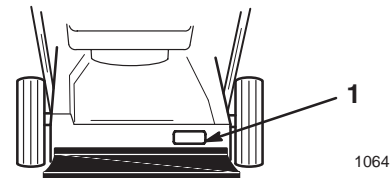
Este manual identifica peligros potenciales y tiene mensajes de seguridad especiales que le ayudan a usted y a otras personas a evitar lesiones personales, e incluso la muerte. Las palabras utilizadas para indicar estos mensajes e identificar el nivel de riesgo son **Peligro**, **Advertencia** y **Cuidado**. No obstante, sin importar el nivel de riesgo, sea extremadamente cuidadoso.

**Peligro** señala un peligro extremo que **causará** lesiones graves o la muerte si no se siguen las precauciones recomendadas.

**Advertencia** señala un peligro extremo que **puede** causar lesiones graves o la muerte si no se siguen las precauciones recomendadas.

**Cuidado** señala un peligro que puede causar lesiones menores o moderadas si no se siguen las precauciones recomendadas.

Este manual utiliza dos palabras más para resaltar información. **Importante** resalta información especial sobre aspectos mecánicos, y **Nota**: enfatiza información general que merece una atención especial.

## Seguridad

**Este cortacésped cumple o supera los requisitos de seguridad de cuchillas CPSC para cortacéspedes giratorios dirigidos y las especificaciones B71.1 del Instituto Norteamericano de Estándares Nacionales en vigor en el momento de fabricación.**

**El uso o mantenimiento incorrectos de este cortacésped puede causar lesiones. Para reducir la posibilidad de lesiones, cumpla estas instrucciones de seguridad.**

Toro ha diseñado y probado este cortacésped para que ofrezca un servicio razonablemente seguro; no obstante, **el incumplimiento de las instrucciones siguientes puede causar lesiones personales.**



### Advertencia



**Los gases de escape del motor contienen monóxido de carbono, que es un veneno inodoro que puede matarle.**

**No haga funcionar el motor dentro de un edificio o en un lugar cerrado.**

**Para asegurar la máxima seguridad, el mejor rendimiento, y para adquirir conocimientos sobre el producto, es imprescindible que usted y cualquier otra persona que opere el cortacésped lea y comprenda el contenido de este manual antes de poner en marcha el motor. Preste atención especial al símbolo de alerta de seguridad,  que significa *cuidado, advertencia o peligro* – “instrucción de seguridad personal”. Lea y comprenda la instrucción porque tiene que ver con su seguridad. El incumplimiento de la instrucción puede dar lugar a lesiones personales.**

## Seguridad en general para cortacéspedes

Las instrucciones siguientes han sido adaptadas del estándar ANSI/OPEI B71.1—1998 e ISO 5395:1990(E). La información o terminología específicas de los cortacéspedes Toro figura entre paréntesis.

Este cortacésped es capaz de amputar manos y pies y de lanzar objetos al aire. El no observar las siguientes instrucciones de seguridad puede dar lugar a lesiones corporales e incluso la muerte.

### Formación

- Lea detenidamente este manual de operador. Familiarícese totalmente con los controles y con el uso correcto del cortacésped antes de arrancarlo.
- No permita jamás a los niños utilizar el cortacésped. La normativa local puede imponer límites sobre la edad del operador.
- No permita nunca que las personas no familiarizadas con estas instrucciones utilicen el cortacésped.
- No siegue nunca si hay otras personas (especialmente niños) o animales cerca. Pare el cortacésped si alguien entra en la zona.
- Pueden ocurrir accidentes trágicos si el operador no está alerta a la presencia de niños. A menudo los niños son atraídos por el cortacésped y la actividad de segar. No suponga nunca que los niños vayan a permanecer en el último lugar en que los vio.
- Mantenga a los niños alejados de la zona de siega y bajo la atenta mirada de un adulto responsable.
- Esté alerta y pare el cortacésped si entran niños en la zona.
- Extreme la precaución al acercarse a esquinas ciegas, arbustos, árboles u otros objetos que puedan dificultar la visión.

- Tenga en cuenta que el operador o el usuario es responsable de cualquier accidente o peligro que afecte a otras personas o a su propiedad.
- Consulte las instrucciones del fabricante respecto a la instalación y operación de los accesorios. Utilice solamente los accesorios que han sido aprobados por el fabricante.

## Preparación

- Inspeccione cuidadosamente la zona en la que va a utilizar el cortacésped, y retire cualquier piedra, palo, alambre, hueso u otro objeto extraño.
- Mientras corta el césped, use pantalones largos y calzado fuerte.
- No haga funcionar el cortacésped estando descalzo, o llevando sandalias.
- Lleve siempre gafas de seguridad con protectores laterales al operar el cortacésped.
- Advertencia: La gasolina es altamente inflamable. Tome las siguientes precauciones:
  - Utilice recipientes especialmente diseñados para su almacenamiento.
  - Rellene el depósito al aire libre únicamente, y no fume mientras rellena el depósito.
  - Añada el combustible antes de arrancar el motor. No retire nunca el tapón del depósito de combustible ni añada gasolina si el motor está en funcionamiento o si el motor está caliente.
  - Si se derrama gasolina, no intente arrancar el motor. Aleje el cortacésped de la zona del derrame para evitar crear una fuente de ignición hasta que los vapores de gasolina se hayan disipado.
  - Vuelva a colocar firmemente todos los tapones de los depósitos y de los recipientes.
  - Si es necesario drenar el combustible del depósito, hágalo al aire libre.
- Sustituya los silenciadores defectuosos.
- Antes de usar el cortacésped, realice siempre una inspección visual para asegurarse de que las cuchillas, los pernos de las cuchillas y el conjunto de corte no están desgastados o dañados. Sustituya cuchillas o pernos gastados o dañados en conjuntos completos para no desequilibrar la máquina.
- En cortacéspedes con múltiples cuchillas, tenga cuidado, puesto que girar una cuchilla puede hacer que giren otras cuchillas.

## Operación

- No haga funcionar el motor en recintos cerrados donde se pueda acumular el monóxido de carbono.
- Corte el césped solamente con luz natural o con una buena iluminación artificial.
- Asegúrese de pisar firmemente en cuestas y pendientes.
- Camine, no corra jamás.
- Sujete firmemente el manillar.
- En el caso de cortacéspedes giratorios con ruedas, siegue lateralmente las cuestas y pendientes, nunca hacia arriba o hacia abajo.
- Extreme las precauciones al cambiar de dirección en cuestas o pendientes.
- No siegue pendientes y cuestas extremadamente empinadas.
- Extreme las precauciones al ir hacia atrás o tirar del cortacésped hacia usted.
- Antes de ir hacia atrás y mientras va hacia atrás, mire hacia atrás y hacia abajo por si hubiera niños pequeños.
- Pare la(s) cuchilla(s) si es necesario inclinar el cortacésped para su transporte al cruzar superficies que no sean de hierba y cuando transporta el cortacésped a y desde la zona a segar.
- No utilice nunca el cortacésped si los protectores están defectuosos o dañados, o sin tener colocados los dispositivos de seguridad (como por ejemplo deflectores y recogehierbas).
- No cambie los ajustes de velocidad del motor.
- Desengrane todos los embragues de cuchillas y transmisión antes de arrancar el motor.
- Arranque el motor con cuidado siguiendo las instrucciones y con los pies bien alejados de la(s) cuchilla(s).
- No incline el cortacésped al arrancar el motor, a menos que sea obligatorio inclinar el cortacésped para arrancarlo. En este caso, no lo incline más de lo absolutamente necesario y levante únicamente la parte que está más lejos del operador.
- No arranque el motor estando delante del conducto de descarga.
- No coloque nunca las manos o los pies debajo de piezas que están girando. Manténgase alejado del conducto de descarga en todo momento.
- No levante ni transporte el cortacésped mientras el motor esté en marcha.

- Para el motor y desconecte el cable de la bujía:
    - antes de limpiar atascos o despejar el conducto de descarga;
    - antes de inspeccionar, limpiar o hacer mantenimiento en el cortacésped;
    - después de golpear un objeto extraño. Inspeccione el cortacésped y repare cualquier daño antes de arrancar y operar el cortacésped; y
    - si el cortacésped comienza a vibrar de manera anormal (comprobar inmediatamente).
  - Pare el motor:
    - siempre que deje desatendido el cortacésped; y
    - antes de repostar combustible.
  - Reduzca el ajuste del acelerador mientras se para el motor y, si el motor está equipado con una válvula de cierre de combustible, ciérrela cuando termine de segar.
  - Pare la(s) cuchilla(s) al cruzar caminos de gravilla, senderos o carreteras.
  - Pare el motor y espere a que la cuchilla se detenga completamente antes de retirar el recogehierbas.
  - No opere el cortacésped bajo la influencia de drogas o alcohol.
  - Si el cortacésped comienza a vibrar de manera anormal, pare el motor y compruebe la causa inmediatamente. La vibración suele ser un aviso de problemas.
- Las pendientes son un factor de primera importancia relacionadas con accidentes, especialmente resbalones y caídas, que pueden causar lesiones graves. Si usted no se siente con confianza en una pendiente, no la sigue.
- Esté atento a baches, surcos o montículos. La hierba alta puede ocultar obstáculos.
  - No siga cerca de terraplenes, fosas o taludes. Usted podría perder el equilibrio o resbalar.
  - No siga la hierba mojada. Podría resbalarse.

## Mantenimiento y almacenamiento

- Mantenga apretados todos los tornillos, pernos (especialmente los pernos de fijación de las cuchillas) y tuercas para asegurar que el cortacésped está en perfectas condiciones de funcionamiento.
- No almacene nunca el cortacésped con gasolina en el depósito dentro de un edificio donde los vapores puedan llegar a una llama desnuda o una chispa.
- Espere a que se enfríe el motor antes de guardar el cortacésped en un recinto cerrado.

- Para reducir el riesgo de incendio, mantenga el motor, el silenciador, el compartimiento de la batería y el área del depósito del gasolina libre de hierba, hojas y exceso de grasa.
- Inspeccione frecuentemente el recogehierba por si existe desgaste o deterioro.
- Sustituya cualquier pieza desgastada o dañada.
- Extreme las precauciones al manejar gasolina; los vapores de la gasolina son explosivos.
- No manipule nunca los dispositivos de seguridad. Compruebe regularmente que funcionan correctamente.
- Mantenga el cortacésped libre de hierba, hojas y cualquier acumulación de otros residuos. Limpie cualquier gasolina o combustible derramado.
- Pare e inspeccione el cortacésped si golpea un objeto. Repare el cortacésped, si es necesario, antes de arrancar el motor.
- No intente nunca ajustar la altura de las ruedas cuando el motor está en marcha.
- Los componentes del recogehierbas están sujetos a desgaste, daños y deterioro, lo cual podría dejar al descubierto piezas en movimiento o permitir que se arrojen objetos. Compruebe frecuentemente los componentes y sustitúyalos con las piezas recomendadas por el fabricante cuando sea necesario.
- Las cuchillas del cortacésped están afiladas y pueden cortar. Envuelva la(s) cuchilla(s) o lleve guantes, y extreme las precauciones al manejarlas.
- No cambie los ajustes de velocidad del motor.
- Si es necesario drenar el combustible del depósito, hágalo al aire libre.
- Para asegurar el máximo rendimiento y seguridad, compre únicamente piezas y accesorios genuinos de Toro.
- Repare o sustituya las pegatinas de seguridad e instrucciones cuando sea necesario.

## Pegatinas de seguridad e instrucciones



Las pegatinas de seguridad e instrucciones están a la vista del operador y están ubicadas cerca de cualquier zona de peligro potencial. Repare o sustituya cualquier pegatina que esté dañada o que falte.



43-8480



99-6018

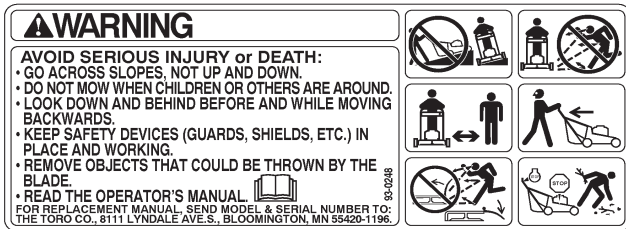

93-0248

## Montaje

**Nota:** Los lados derecho e izquierdo de la máquina se determinan desde la posición normal del operador.

### Piezas sueltas

DESCRIPCIÓN	CANT.	USO
Pomos	2	Instalación del manillar
Pernos de cuello cuadrado	2	
Pernos perfilados del manillar	2	
Parte superior del manillar	1	
Parte inferior del manillar	1	
Pernos con arandela prensada	2	
Tuercas	2	

# Instalación del manillar

⚠
Advertencia
⚠

**Si pliega o despliega incorrectamente el manillar, se podría aprisionar, estirar o dañar uno o más de los cables. Cualquier cable aprisionado, estirado o dañado puede causar un fallo de funcionamiento dando lugar a una condición operativa insegura.**

- **No aprisione, estire ni dañe los cables.**
- **Maneje los cables con cuidado al plegar o desplegar el manillar.**
- **No utilice el cortacésped si uno o más cables están aprisionados, estirados o dañados. Póngase en contacto con su Servicio Técnico Autorizado.**

1. Coloque la parte superior del manillar en el suelo detrás del cortacésped con la etiqueta del manillar hacia arriba.
2. Mueva la parte inferior del manillar hacia atrás y los soportes hacia arriba, alineando los soportes con los taladros del manillar (Fig. 2).

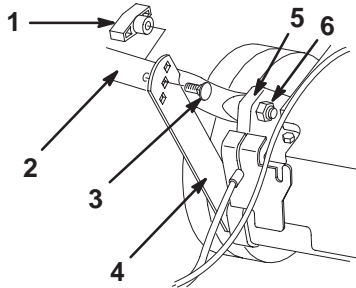

m-4272

**Figura 2**

- |                                 |   |
|---------------------------------|---|
| 1. Pomo (2)                     | 5. Carcasa  |
| 2. Parte inferior del manillar  | 6. Tuerca (2)                                     |
| 3. Perno de cuello cuadrado (2) | 7. Perno con arandela prensada (2) (no ilustrado) |
| 4. Soporte (2)                  |   |

3. Fije el manillar a los soportes con los dos pernos planos del manillar y los dos pomos, usando los taladros de ajuste de altura de los soportes que mejor se adapten a la altura de usted (Fig. 2).
4. Deslice los extremos de la parte superior sobre la parte inferior del manillar hasta que las partes encajen (Fig. 3).

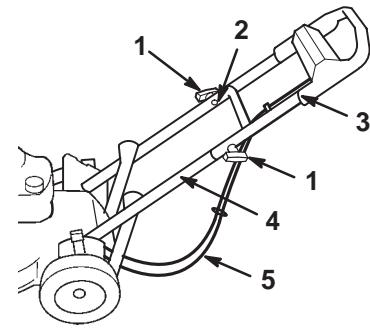

m-4204

**Figura 3**

- |   |                                |
|---|--------------------------------|
| 1. Pomo   | 3. Parte superior del manillar |
| 2. Perno perfilado del manillar (sólo se muestra uno) | 4. Parte inferior del manillar |
|   | 5. Cables                      |
5. Asegúrese de que los cables pasen por debajo y por detrás del manillar inferior, según muestra la Figura 3.
  6. Fije el manillar superior al inferior usando dos pernos perfilados y dos pomos (Fig. 3).

## Instalación de la cuerda de arranque

Inserte la cuerda de arranque a través de la guía del manillar (Fig. 4).

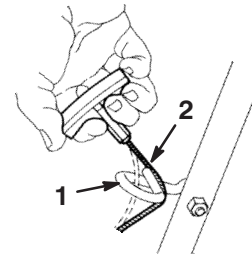

210

**Figura 4**

- |                      |                       |
|----------------------|-----------------------|
| 1. Guía de la cuerda | 2. Cuerda de arranque |
|----------------------|-----------------------|

# Instalación del conducto de descarga

Modelo 20037 solamente



## Peligro



La operación del cortacésped sin estar colocado el conducto de descarga permite al cortacésped arrojar objetos hacia el operador u otra persona, provocando lesiones personales graves o la muerte. También podría producirse un contacto con la cuchilla, dando lugar a graves lesiones personales.

No haga funcionar el cortacésped sin tener colocado el conducto de descarga.

**Nota:** El cortacésped no se suministra con tapa, así que no es necesario retirarla para instalar el conducto de descarga.

1. Retire los cuatro pernos que fijan el conjunto de tapa y deflector al cortacésped (Fig. 5).

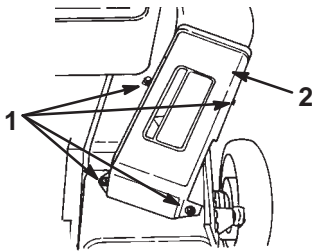

503

Figura 5

1. Pernos
2. Conjunto de tapa y deflector

**Nota:** Guarde los cuatro pernos y la tapa para su uso futuro.

2. Coloque el conjunto de conducto de descarga y puerta en el cortacésped, alineando los taladros del conducto de descarga con los del cortacésped (Fig. 6).

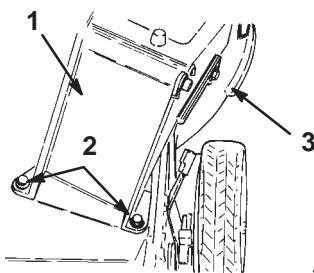

420

Figura 6

1. Conducto de descarga
2. Pernos verticales
3. Perno horizontal

3. Fije las esquinas delantera derecha, trasera derecha y trasera izquierda del conducto de descarga al cortacésped, usando los cuatro pernos que guardó en el paso 1.

**Nota:** Instale el perno horizontal, más corto, en el taladro delantero derecho.

4. Fije el soporte de muelle y el conducto de descarga al cortacésped con el perno delantero izquierdo (Fig. 7).

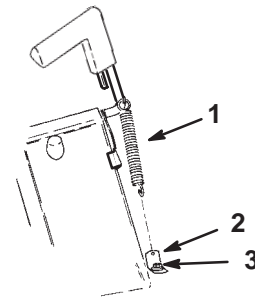

1911

Figura 7

1. Muelle
2. Soporte de muelle
3. Perno delantero izquierdo

**Nota:** Es posible que necesite una llave de tubo con extensión para completar este paso (Fig. 8).

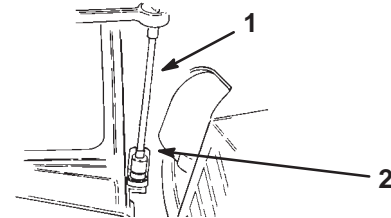

505

Figura 8

1. Tubo de extensión
2. Soporte de muelle

5. Enganche el extremo del muelle a través del agujero pequeño del soporte de muelle (Fig. 7).
6. Abra y cierre la puerta de descarga para asegurarse de que el muelle no entra en contacto con ninguna parte del motor, y que la puerta se cierra cuando usted suelta el tirador.



## Advertencia



Asegúrese de que el muelle no entra en contacto ni con el depósito de combustible ni con parte alguna del motor; el desgaste entre el muelle y las piezas del motor podría causar una condición de operación insegura.

- Si el muelle entra en contacto con alguna parte del motor, no instale la bolsa en el cortacésped.
- Póngase en contacto con el Servicio Técnico Autorizado antes de usar el cortacésped.

# Antes del uso

## Llenado del cárter de aceite

El cárter tiene capacidad para 0,59 litros (20 onzas) de aceite. Utilice solamente aceite detergente SAE 30 de alta calidad que tenga la clasificación de servicio SF, SG, SH o SJ del American Petroleum Institute (API).

Antes de cada uso, compruebe que el nivel de aceite está entre las marcas **Add** (Añadir) y **Full** (Lleno) en la varilla (Fig. 9).



Figura 9

1. Varilla
2. Marca **Añadir**
3. Marca **Lleno**
4. Tapón del depósito de combustible

Para añadir aceite:

1. Ponga el cortacésped en una superficie plana.
2. Limpie alrededor de la varilla (Fig. 9).
3. Retire la varilla girando el tapón en el sentido contrario a las agujas del reloj y tirando del mismo.
4. Limpie la varilla con un paño limpio.
5. Inserte la varilla a fondo en el cuello de llenado, luego retírela.

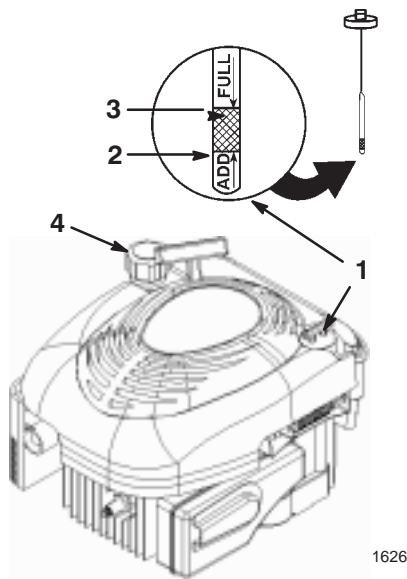
**Nota:** Para asegurar una lectura correcta del nivel de aceite, debe insertar la varilla hasta el fondo.

6. Observe en la varilla el nivel de aceite (Fig. 9).
7. Si el nivel de aceite está por debajo de la marca **Add** de la varilla, vierta **lentamente** sólo la cantidad de aceite suficiente para que el nivel llegue a la marca **Full** de la varilla.

**Importante** No llene excesivamente el cárter de aceite ya que se dañaría el motor al ponerse en marcha. Drene el exceso de aceite hasta que no sobrepase la marca **Full** de la varilla.

8. Inserte la varilla en el cuello de llenado y enrosque el tapón en el sentido de las agujas del reloj hasta que quede apretado.

## Llenado del depósito de combustible

Para obtener los mejores resultados, utilice solamente gasolina nueva y limpia, sin plomo de 87 o más octanos. Para asegurarse de que la gasolina está fresca, compre solamente la cantidad que prevé utilizar en 30 días. La gasolina sin plomo arde más limpiamente, extiende la vida del motor y facilita el arranque. Se puede utilizar gasolina con plomo si la gasolina sin plomo no estuviera disponible.

**Importante** No añada aceite a la gasolina.

**Importante** No use nunca metanol, gasolina que contenga metanol, gasohol con más del 10% de etanol, gasolina super o gasolina blanca. Estos combustibles pueden dañar el sistema de combustible.

**Importante** No use gasolina de más de 30 días de antigüedad.



### Peligro



**En ciertas condiciones la gasolina es extremadamente inflamable y altamente explosiva. Un incendio o una explosión provocados por la gasolina puede causarle quemaduras a usted y a otras personas así como daños materiales.**

- **Llene el depósito de combustible en el exterior, en una zona abierta y con el motor frío. Limpie la gasolina derramada.**
- **No llene completamente el depósito de combustible. Añada gasolina al depósito de combustible hasta que el nivel esté entre 6 y 13 mm (1/4 y 1/2 pulg.) por debajo del extremo inferior del cuello de llenado. Este espacio vacío en el depósito permitirá la dilatación de la gasolina.**
- **No fume nunca mientras maneja la gasolina y manténgase alejado de llamas desnudas o de lugares donde una chispa pudiera inflamar los vapores de gasolina.**
- **Almacene la gasolina en un recipiente homologado y manténgala fuera del alcance de los niños.**
- **Nunca adquiera un suministro de gasolina para más de 30 días.**



## Peligro



Al repostar, bajo ciertas condiciones puede acumularse una carga estática, que encenderá la gasolina. Un incendio o una explosión provocados por la gasolina puede causar quemaduras a usted y a otras personas así como daños materiales.

- Coloque siempre los recipientes de gasolina en el suelo y lejos del vehículo antes de repostar.
- No llene los recipientes de gasolina dentro de un vehículo, camión o remolque ya que las alfombras o los revestimientos de plástico del interior de los remolques podrían aislar el recipiente y retrasar la pérdida de la carga estática.
- Cuando sea posible, retire el equipo a repostar del camión o remolque y reposte con las ruedas sobre el suelo.
- Si esto no es posible, reposte el equipo sobre el camión o remolque desde un recipiente portátil, en vez de usar un surtidor de gasolina.
- Si es imprescindible el uso de un surtidor, mantenga la boquilla en contacto con el borde del depósito de combustible o la abertura del recipiente en todo momento hasta que termine de repostar.

Utilice un estabilizador/acondicionador de combustible regularmente durante la operación y el almacenamiento. Un estabilizador/acondicionador limpia el motor durante la operación, e impide la formación de barniz pegajoso en el motor durante el almacenamiento.

**Importante** No utilice aditivos de combustible salvo un estabilizador/acondicionador de combustible. No use estabilizadores a base de alcohol, tales como etanol, metanol o isopropanol.

1. Limpie alrededor del tapón de combustible (Fig. 9).
2. Retire el tapón del depósito.
3. Llene el depósito con gasolina sin plomo hasta que el nivel esté entre 6 y 13 mm (1/4 y 1/2 pulg.) por debajo de la parte superior del depósito. **No deje que la gasolina llegue al cuello de llenado.**
4. Coloque el tapón del depósito de combustible y limpie cualquier gasolina derramada.

## Revisión del calendario de mantenimiento

Revise el Calendario recomendado de mantenimiento en la página 14. Es posible que tenga que realizar uno o más procedimientos adicionales antes, o poco después, de empezar a utilizar el cortacésped.

## Operación

**Nota:** Los lados derecho e izquierdo de la máquina se determinan desde la posición normal del operador.

Cada vez que vaya a segar, asegúrese de que la transmisión autopropulsada y la barra de control de la cuchilla funcionan correctamente. Cuando usted suelte la barra de control de la cuchilla, el motor y la cuchilla deben detenerse. Si no, póngase en contacto con el Servicio Técnico Autorizado.

## Controles

El asa del arrancador y la barra de control de la cuchilla están en la parte superior del manillar, según muestra la Figura 10.

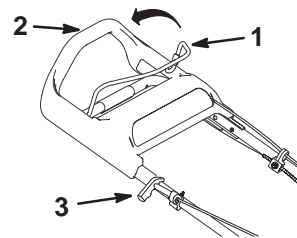

m-4207

Figura 10

1. Barra de control de la cuchilla
2. Parte superior del manillar
3. Arrancador

## Cómo arrancar el motor

1. Conecte el cable a la bujía (Fig. 11).

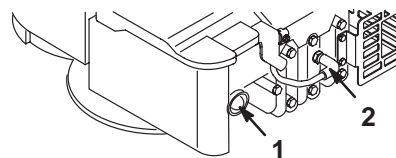

1344

Figura 11

1. Cebador
2. Cable de la bujía

2. Pulse el cebador tres veces, esperando un segundo entre pulsaciones (Fig. 11).

**Nota:** Si la temperatura es de 13°C (55°F) o menos, pulse el cebador cinco veces, esperando un segundo entre pulsaciones.

**Nota:** No utilice el cebador para arrancar el motor si está caliente después de un breve descanso. No obstante, si la temperatura es baja puede ser necesario cebar el motor de nuevo.

- Sujete la barra de control contra la parte superior del manillar (Fig. 10).
- Tire del arrancador suavemente hasta que note resistencia, luego tire con fuerza (Fig. 10). Deje que la cuerda vuelva lentamente al manillar.

**Nota:** Deje que el motor se caliente durante al menos un minuto; más si la temperatura es baja.

**Nota:** Si el motor no arranca después de tres intentos, repita los pasos 2 a 4.

## Cómo parar el motor

Suelte la barra de control de la cuchilla. Deben pararse tanto el motor como la cuchilla. Si no se paran correctamente, póngase en contacto con el Servicio Técnico Autorizado.

## Uso de la transmisión autopropulsada

Para activar la transmisión autopropulsada, simplemente camine hacia adelante con las manos sobre la parte superior del manillar y los codos junto al cuerpo, y el cortacésped mantendrá automáticamente la velocidad que usted lleva. Cuanto más rápidamente camine, más lejos se deslizará el manillar y más rápidamente avanzará el cortacésped (Fig. 12).



Figura 12

m-4206

Para que el cortacésped avance más lentamente, simplemente camine más despacio; para detener el cortacésped, deje de caminar (Fig. 12).

**Nota:** Si al ir hacia atrás después de usar la autopropulsión el cortacésped no rueda libremente, empuje el cortacésped hacia adelante unos 2,5 cm (1 pulg.) sin engranar la autopropulsión, y luego tire hacia atrás del cortacésped.

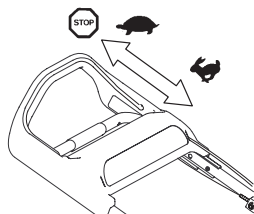
## Ajuste de la altura de corte

Usted puede ajustar cada rueda individualmente con la palanca de ajuste de altura. Las alturas de corte son de 25 mm (1 pulg.), 38 mm (1-1/2 pulg.), 51 mm (2 pulg.), 64 mm (2-1/2 pulg.), y 76 mm (3 pulg.).

!
Peligro
!

**Al ajustar las palancas de ajuste de la altura de corte, sus manos podrían tocar una cuchilla en movimiento, lo que podría causarle graves lesiones.**

- Pare el motor y espere a que se detengan todas las piezas en movimiento antes de ajustar la altura de corte.**
- No ponga los dedos debajo de la carcasa al ajustar la altura de corte.**

- Para cambiar la altura de corte, tire de la palanca de altura de corte hacia la rueda y muévala a la posición deseada (Fig. 13).



Figura 13

- Palanca de altura de corte

- Suelte la palanca de altura de corte y engánchela firmemente en la muesca.

**Nota:** Ajuste las cuatro ruedas a la misma altura.

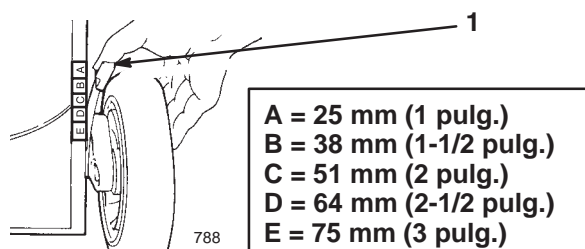
## Uso de la bolsa de recortes

De vez en cuando, es posible que usted desee utilizar la bolsa de recortes para embalar hierba abundante u hojas.

### Instalación de la bolsa de recortes

- Pare el motor y espere a que se detengan todas las piezas en movimiento.
- Asegúrese de que el tirador de la puerta de descarga está totalmente hacia adelante y que la clavija está situada en el cierre (Fig. 14).

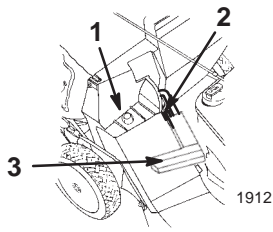

**Figura 14**

1. Marco de la bolsa sobre el poste de retención
2. Clavija en contacto con la placa del cierre
3. Tirador hacia adelante del todo (puerta de descarga cerrada)

3. Coloque el agujero del marco de la bolsa sobre el poste de retención en el conducto de descarga (Fig. 14).
4. Coloque la parte trasera del marco de la bolsa en la parte inferior del manillar.
5. Abra la puerta de descarga tirando hacia adelante del tirador de la puerta de descarga hasta que la clavija salga de la rampa de la puerta, y moviendo el tirador hacia atrás hasta que la clavija se bloquee en la muesca de la bolsa (Fig. 15).

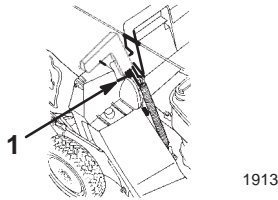

**Figura 15**

1. Clavija bloqueada en la muesca de la bolsa

## Segar con la bolsa de recortes



### Advertencia



**Si la bolsa de recortes está desgastada, pueden arrojarse pequeñas piedras y otros residuos similares a la zona donde está el operador u otra persona, provocando lesiones personales graves o la muerte al operador o a la otra persona.**

**Compruebe frecuentemente la bolsa de recortes. Si está dañada, instale una bolsa de recambio Toro nueva.**

Corte la hierba hasta que la bolsa esté llena.

**Importante** No llene demasiado la bolsa.

## Cómo retirar la bolsa de recortes

1. Pare el motor y espere a que se detengan todas las piezas en movimiento.



### Peligro



**Si la puerta de descarga no se cierra por completo, el cortacésped podría arrojar objetos, causando lesiones personales graves o la muerte.**

**Si usted no puede cerrar la puerta de descarga porque los recortes de hierba obstruyen la zona de descarga, pare el motor, espere a que se detengan todas las piezas en movimiento y mueva el tirador de la puerta de descarga hacia adelante y hacia atrás suavemente hasta que pueda cerrar la puerta completamente. Si aún no puede cerrar la puerta de descarga, retire la obstrucción con un palo, no con la mano.**

2. Levante el tirador de la puerta de descarga para sacarlo de la muesca de la bolsa (Fig. 15) y muévalo hacia adelante hasta que se enganche en el cierre (Fig. 14).
3. Retire la bolsa del cortacésped y vacíe la hierba.



### Peligro



**El cortacésped puede arrojar recortes de hierba y otros objetos por el conducto de descarga si éste está abierto. Los objetos arrojados con suficiente fuerza podrían causar lesiones personales graves o la muerte al operador o a otras personas.**

**No abra nunca la puerta del conducto de descarga con el motor en marcha.**

## Consejos de operación

- Revise las instrucciones de seguridad y lea detenidamente este manual antes de operar el cortacésped.
- Despeje la zona de palos, piedras, alambres, ramas y otros residuos que podrían ser golpeados y arrojados por la cuchilla.
- Mantenga a todo el mundo, especialmente a niños y animales, alejados de las zonas de trabajo.
- Evite golpear árboles, muros, bordillos u otros objetos sólidos. No siegue nunca por encima de objeto alguno.
- Si el cortacésped golpea un objeto o empieza a vibrar, pare inmediatamente el motor, desconecte el cable de la bujía e inspeccione el cortacésped en busca de daños.

- Mantenga la **cuchilla afilada** durante toda la temporada de siega. De vez en cuando, lime cualquier imperfección de la cuchilla.
- Sustituya la cuchilla cuando sea preciso con una cuchilla de repuesto Toro original.
- Siegue solamente hierba u hojas secas. La hierba mojada y las hojas mojadas tienden a pegarse al suelo, y pueden atascar el cortacésped o hacer que se cale el motor.

**Advertencia**

**La hierba mojada o las hojas mojadas pueden causarle graves lesiones si usted resbala y toca la cuchilla.**

**Siegue solamente en condiciones secas.**

- Limpie los bajos de la plataforma del cortacésped después de cada uso. Consulte Limpieza de los bajos de la carcasa en la página 15.
- Mantenga el motor en buenas condiciones de funcionamiento.
- Ajuste la velocidad del motor a la posición más rápida para conseguir resultados óptimos de corte.

**Advertencia**

**Si se opera el cortacésped a una velocidad mayor que el ajuste de fábrica, el cortacésped puede arrojar parte de la cuchilla o del motor a la zona donde está el operador u otra persona, causando graves lesiones personales o la muerte.**

- **No cambie el ajuste de velocidad del motor.**
- **Si usted sospecha que la velocidad del motor es superior a la normal, póngase en contacto con un Servicio Técnico Autorizado.**

- Limpie el filtro de aire con frecuencia. El picado de la hierba hace que se formen nubes de recortes y polvo, que atascan el filtro de aire y reducen el rendimiento del motor.

## Cómo cortar la hierba

- La hierba crece a velocidades distintas según la estación del año. En el calor del verano, es mejor cortar la hierba usando los ajustes de altura de corte de 51 mm (2 pulg.), 64 mm (2-1/2 pulg.), o 76 mm (3 pulg.). Corte solamente un tercio de la hoja de hierba cada vez. No corte con un ajuste inferior a 51 mm (2 pulg.) a menos que la hierba sea escasa, o a finales del otoño cuando el ritmo de crecimiento de la hierba empieza a decaer.

- Cuando corte hierba de más de 15 cm (6 pulg.) de alto, siegue primero usando la altura de corte más alta y camine más lentamente, luego siegue de nuevo a una altura menor para obtener el mejor aspecto de césped. Si la hierba está demasiado larga, puede atascar el cortacésped y hacer que se cale el motor.
- Alterne la dirección de corte. Esto ayuda a dispersar los recortes en todo el césped, dando una fertilización más homogénea.

Si el aspecto final del césped no es satisfactorio, pruebe a:

- Afilar la cuchilla.
- Caminar más despacio mientras siega.
- Elevar la altura de corte del cortacésped.
- Cortar el césped con más frecuencia.
- Solapar los pasillos de corte en lugar de cortar un pasillo completo en cada pasada.
- Ajustar la altura de corte una muesca menos en las ruedas delanteras que en las traseras. Por ejemplo, ajuste las ruedas delanteras a 51 mm (2 pulg.) y las traseras a 64 mm (2-1/2 pulg.).

## Cómo cortar hojas

- Después de segar el césped, asegúrese de que la mitad del césped se ve a través de la cobertura de hojas cortadas. Es posible que tenga que hacer más de una pasada por encima de las hojas.
- Para una cobertura de hojas escasa, ajuste todas las ruedas a la misma altura de corte.
- Si hay más de 13 cm (5 pulg.) de hojas en el césped, ajuste la altura de corte de las ruedas delanteras una muesca o dos más alta que la de las ruedas traseras. De esta manera es más fácil que se introduzcan las hojas debajo de la plataforma del cortacésped.
- Siegue más despacio si el cortacésped no corta las hojas suficientemente finas.
- Si usted siega encima de hojas de roble, puede añadir cal al césped en primavera para reducir la acidez de las hojas de roble.

# Mantenimiento

**Nota:** Los lados derecho e izquierdo de la máquina se determinan desde la posición normal del operador.

## Calendario recomendado de mantenimiento

Intervalo de mantenimiento y servicio	Procedimiento de mantenimiento
Cada uso	<ul style="list-style-type: none"> <li>• Compruebe el nivel de aceite del motor. Consulte Verificación del nivel de aceite del motor en la página 15.</li> <li>• Compruebe el tiempo que tarda el freno en parar la cuchilla. La cuchilla debe pararse en tres segundos después de soltar la barra; si no lo hace, póngase en contacto con un Distribuidor Autorizado para la reparación.</li> <li>• Retire los recortes de hierba y la suciedad de debajo de la carcasa. Consulte Limpieza de los bajos de la carcasa en la página 15.</li> </ul>
5 horas	<ul style="list-style-type: none"> <li>• Compruebe las fijaciones de la cuchilla y del montaje del motor. Apriételas si están sueltas.</li> </ul>
25 horas	<ul style="list-style-type: none"> <li>• Cambie el filtro de aire; cámbielo con más frecuencia en condiciones de mucho polvo o suciedad. Consulte Cambio del filtro de aire en la página 15.</li> <li>• Inspeccione la bujía y cámbiela si es necesario. Consulte Mantenimiento de la bujía en la página 16.</li> </ul>
50 horas	<ul style="list-style-type: none"> <li>• Cambie el aceite del motor.<sup>1,2</sup> Consulte Cómo cambiar el aceite del motor en la página 16.</li> <li>• Afile o cambie la cuchilla; realice el mantenimiento con más frecuencia si se desfila rápidamente en condiciones duras o arenosas. Consulte Mantenimiento de la cuchilla en la página 17.</li> <li>• Ajuste el cable de la transmisión autopropulsada y engrase los soportes traseros de ajuste de altura. Consulte Ajuste del cable de la transmisión autopropulsada en la página 18 y Lubricación de la transmisión autopropulsada en la página 19.</li> <li>• Compruebe que no hay fugas en el sistema de combustible y que los tubos de combustible no están deteriorados. Cambie las piezas si es necesario.</li> <li>• Retire los recortes de hierba y la suciedad de debajo de la cubierta de la correa. Consulte Limpieza de la zona de debajo de la cubierta de la correa, en la página 19.</li> </ul>
100 horas	<ul style="list-style-type: none"> <li>• Limpie el sistema de refrigeración. Consulte Limpieza del sistema de refrigeración en la página 19.</li> </ul>
Almacenamiento	<ul style="list-style-type: none"> <li>• Vacíe el depósito de combustible antes de efectuar reparaciones, según las instrucciones, o antes del almacenamiento. Consulte Vaciado del depósito de combustible en la página 19.</li> </ul>

<sup>1</sup>Cambie el aceite del motor después de las primeras 5 horas de operación.

<sup>2</sup>Cambie el aceite del motor después de cada 25 horas de operación en condiciones de mucho polvo o altas temperaturas.

**Importante** Consulte en el manual del operador del motor procedimientos adicionales de mantenimiento.



### Cuidado



**Si usted deja el cable conectado a la bujía, alguien podría arrancar el motor accidentalmente y causar lesiones graves a usted o a otras personas.**

**Desconecte el cable de la bujía antes de efectuar cualquier mantenimiento. Aparte el cable para evitar su contacto accidental con la bujía.**

## Verificación del nivel de aceite del motor

Antes de usar el cortacésped, compruebe que el nivel de aceite está entre las marcas **Add** (Añadir) y **Full** (Lleno) en la varilla (Fig. 9). Si el nivel de aceite está por debajo de la marca **Add**, añada aceite. Consulte Llenado del cárter de aceite en la página 9.

## Limpieza de los bajos de la carcasa

Retire los recortes de hierba y la suciedad de los bajos del cortacésped después de cada uso.

### Método de lavado

1. Coloque el cortacésped sobre una superficie plana de hormigón o asfalto cerca de una manguera de jardín.
2. Abra el grifo al máximo.
3. Arranque el motor.
4. Sujete la manguera a la altura del manillar y dirija el agua para que fluya sobre el suelo justo por delante de la rueda **trasera derecha** (Fig. 16).



Figura 16

1. Rueda trasera derecha

**Nota:** El agua entrará en la zona de la cuchilla, arrastrando los recortes. Deje correr el agua hasta que no se vean recortes saliendo de debajo de la carcasa.

5. Mueva el cortacésped a una zona seca y deje funcionar el motor durante un minuto para secar el cortacésped y sus componentes.
6. Pare el motor y espere a que se detengan todas las piezas en movimiento.

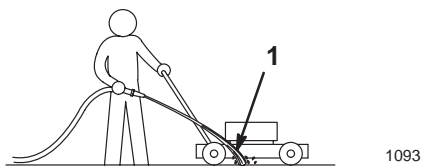
Si haya una acumulación excesiva de hierba en los bajos de la plataforma del cortacésped, espere 30 minutos y repita los pasos anteriores 2 a 6.

## Método de rascado



### Advertencia



**Si inclina el cortacésped, el combustible puede salir del carburador o del depósito de combustible. La gasolina es extremadamente inflamable, altamente explosiva y bajo ciertas condiciones, puede causar lesiones personales o daños materiales.**

**Evite los derrames dejando funcionar el motor hasta que no quede combustible, o retirando la gasolina con una bomba de mano; nunca utilice un sifón.**

Si el lavado no elimina todos los residuos de debajo de la plataforma, incline el cortacésped y rásquelo hasta que esté limpio.

1. Desconecte el cable de la bujía (Fig. 11).
2. Drene la gasolina del depósito de combustible; consulte los pasos 3 y 4 de Vaciado del depósito de combustible en la página 19.
3. Vuelque el cortacésped hacia su lado **izquierdo**.
4. Retire la suciedad y los recortes de hierba con un rascador de madera dura o de plástico. Evite tocar rebabas y bordes afilados.

**Importante** Mueva la cuchilla lo menos posible para evitar futuros problemas de arranque.

5. Ponga el cortacésped de pie.
6. Conecte el cable a la bujía.

## Cambio del filtro de aire

Cambie el filtro de aire después de cada 25 horas de operación; cámbielo con más frecuencia si utiliza el cortacésped en condiciones de mucho polvo o suciedad.

**Importante** No haga funcionar el motor sin el filtro de aire, porque se producirán graves daños al motor.

1. Pare el motor y espere a que se detengan todas las piezas en movimiento.
2. Desconecte el cable de la bujía (Fig. 11).
3. Afloje el tornillo que fija la tapa del filtro de aire al motor (Fig. 17).

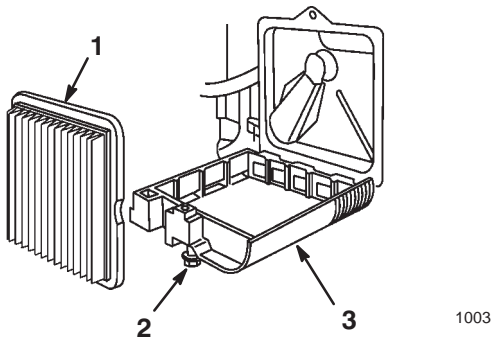

**Figura 17**

- 1. Filtro de aire
- 2. Tornillo
- 3. Tapa

4. Incline la tapa del filtro de aire hacia abajo y límpiela a fondo.

5. Retire y deseche el filtro de papel antiguo (Fig. 17).

**Importante** No intente limpiar el filtro de papel.

6. Instale un filtro de aire nuevo.

7. Instale la tapa del filtro de aire.

8. Conecte el cable a la bujía.

## Mantenimiento de la bujía

Revise la bujía cada 25 horas de funcionamiento. Utilice una bujía Champion **RJ19LM** o equivalente.

1. Pare el motor y espere a que se detengan todas las piezas en movimiento.

2. Desconecte el cable de la bujía (Fig. 11).

3. Limpie alrededor de la bujía y retire la bujía de la culata.

**Importante** Si la bujía está agrietada o sucia, cámbiela. No limpie los electrodos, porque cualquier arenilla que entre en el cilindro puede dañar el motor.

4. Fije el hueco entre los electrodos de la bujía nueva en 0,76 mm (0,030 pulg.) (Fig. 18).

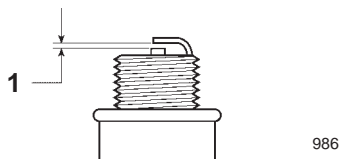

**Figura 18**

- 1. 0,76 mm (0,030 pulg.)

5. Instale la bujía y la junta.

6. Apriete la bujía a 20 Nm (15 pies-libra).

7. Conecte el cable a la bujía.

## Cómo cambiar el aceite del motor

Cambie el aceite después de las primeras cinco horas de operación, y luego después de cada 50 horas, o cada temporada. Haga funcionar el motor justo antes de cambiar el aceite para calentar el aceite. El aceite caliente fluye mejor y transporta más contaminantes.

**Nota:** Cambie el aceite después de cada 25 horas en condiciones de cargas pesadas o altas temperaturas.

1. Desconecte el cable de la bujía (Fig. 11).

2. Drene la gasolina del depósito de combustible; consulte los pasos 3 y 4 de Vaciado del depósito de combustible en la página 19.

3. Retire la varilla del tubo de llenado de aceite y coloque un recipiente de drenaje junto al lado **izquierdo** del cortacésped.

4. Vuelque el cortacésped hacia su lado **izquierdo**, dejando que se drene el aceite en el recipiente (Fig. 19).

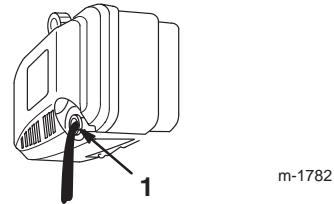

**Figura 19**

- 1. Tubo de llenado de aceite

5. Ponga el cortacésped de pie.

6. Llene el cárter con aceite nuevo hasta la marca **Full** de la varilla. Consulte Llenado del cárter de aceite en la página 9.

7. Vuelva a colocar la varilla.

8. Limpie cualquier aceite derramado.

9. Conecte el cable a la bujía.

10. Recicle el aceite usado según la normativa local.

## Mantenimiento de la cuchilla

El rendimiento óptimo se consigue con la cuchilla recta y afilada. Inspeccione y afile la cuchilla regularmente.

! **Advertencia** !

**La cuchilla está muy afilada; cualquier contacto con la cuchilla puede causar lesiones personales graves.**

**Lleve guantes, o envuelva los bordes cortantes de la cuchilla con un trapo.**

1. Pare el motor y espere a que se detengan todas las piezas en movimiento.
2. Desconecte el cable de la bujía (Fig. 11).

! **Advertencia** !

**Si inclina el cortacésped, el combustible puede salir del carburador o del depósito de combustible. La gasolina es extremadamente inflamable, altamente explosiva y bajo ciertas condiciones, puede causar lesiones personales o daños materiales.**

**Evite los derrames dejando funcionar el motor hasta que no quede combustible, o retirando la gasolina con una bomba de mano; nunca utilice un sifón.**

3. Drene la gasolina del depósito de combustible; consulte los pasos 3 y 4 de Vaciado del depósito de combustible en la página 19.
4. Vuelque el cortacésped hacia su lado **izquierdo** (filtro de aire hacia arriba) (Fig. 20).



Figura 20

**Importante** Mueva la cuchilla lo menos posible para evitar futuros problemas de arranque.

## Inspección de la cuchilla

Examine cuidadosamente la cuchilla para asegurarse de que está afilada y para detectar cualquier desgaste, sobre todo en la reunión entre la parte plana y la parte curva de la cuchilla (Fig. 21A). Puesto que la arena y cualquier material abrasivo pueden desgastar el metal que conecta las partes curva y plana de la cuchilla, compruebe la cuchilla antes de utilizar el cortacésped. Si observa una hendidura o desgaste (Figuras 21B y 21C), cambie la cuchilla; consulte Cómo retirar la cuchilla en la página 18.

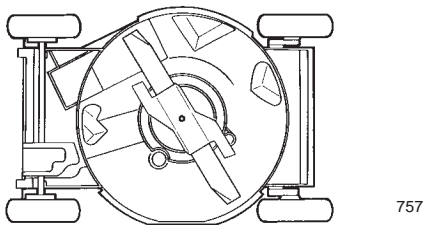

Figura 21

- |                               |                               |
|-------------------------------|-------------------------------|
| 1. Vela                       | 4. Formación de una hendidura |
| 2. Parte plana de la cuchilla |                               |
| 3. Desgaste                   |                               |

**Nota:** Para obtener el mejor rendimiento, instale una cuchilla nueva antes de que empiece la temporada de siega. Durante el año, lime cualquier desperfecto con el fin de mantener el filo de corte.

! **Peligro** !

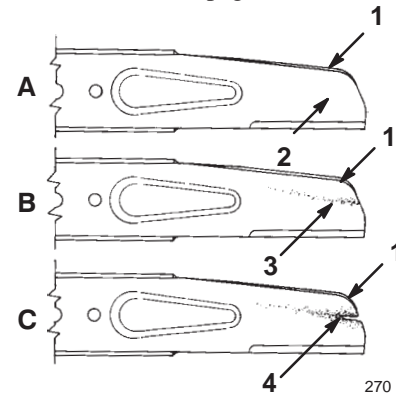
**Una cuchilla desgastada o dañada puede romperse, y un trozo de la cuchilla podría ser arrojado a la zona donde está el operador u otra persona, provocando lesiones personales graves o la muerte.**

- Inspeccione periódicamente las cuchillas, para asegurarse de que no están desgastadas ni dañadas.
- Sustituya cualquier cuchilla desgastada o dañada.

## Cómo retirar la cuchilla

1. Sujete el extremo de la cuchilla usando un paño o un guante grueso.
2. Retire el perno de la cuchilla, la arandela de freno, el acelerador y la cuchilla (Fig. 22).



Figura 22

- |                         |                            |
|-------------------------|----------------------------|
| 1. Perno de la cuchilla | 4. Cuchilla                |
| 2. Arandela de freno    | 5. Impulsor de la cuchilla |
| 3. Acelerador           |                            |

## Cómo afilar la cuchilla

Lime el borde superior de la cuchilla para mantener el ángulo de corte original (Fig. 23A) y el radio interior del filo de corte (Fig. 23B). La cuchilla permanece equilibrada si se retira la misma cantidad de material de ambos filos de corte.

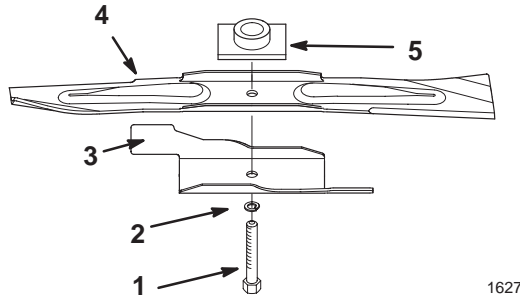

Figura 23

1. Afíle con este ángulo solamente
2. Mantenga el radio original aquí

## Equilibrado de la cuchilla

1. Compruebe el equilibrio de la cuchilla colocando el taladro central de la cuchilla sobre un clavo o el palo de un destornillador fijado horizontalmente en un torno de banco (Fig. 24).

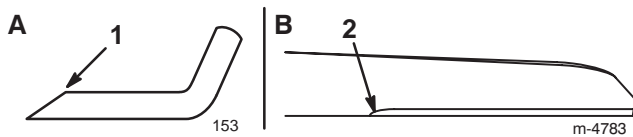

Figura 24

**Nota:** También puede comprobar el equilibrio usando un equilibrador de cuchillas de fabricación comercial.

2. Si algún extremo de la cuchilla gira hacia abajo, lime ese extremo (no el filo de corte ni el extremo cerca del filo de corte). La cuchilla está correctamente equilibrada cuando no baja ninguno de los extremos.

## Cómo instalar la cuchilla

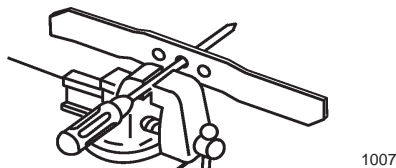
1. Instale una cuchilla Toro afilada y equilibrada, un acelerador, una arandela de freno y el perno de la cuchilla (Fig. 22).

**Nota:** La vela de la cuchilla debe apuntar hacia arriba (hacia la parte superior de la carcasa).

2. Apriete el perno de la cuchilla a 68 Nm (50 pies-libra).



### Advertencia



**Si opera el cortacésped sin que esté colocado el acelerador, la cuchilla puede flexionarse, doblarse, o romperse, causando lesiones graves o la muerte al operador u a otras personas.**

**No opere el cortacésped sin acelerador.**

3. Ponga el cortacésped de pie.
4. Conecte el cable a la bujía.

## Ajuste del cable de la transmisión autopropulsada

Cada vez que usted cambia la altura del manillar o instala un nuevo cable de transmisión autopropulsada, o si patina la correa de tracción, debe ajustar el cable de la transmisión autopropulsada.

1. Pare el motor y espere a que se detengan todas las piezas en movimiento.
2. Retire la tapa (Fig. 25).



Figura 25

1. Cubierta de la correa
2. Pernos

- Afloje la tuerca de apoyo del cable (Fig. 26).

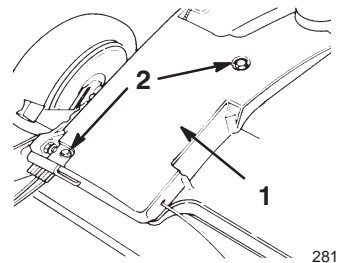
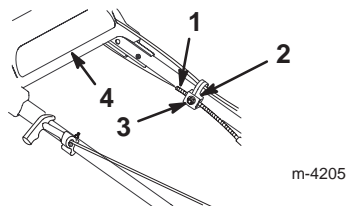

**Figura 26**

- |                     |                                |
|---------------------|--------------------------------|
| 1. Camisa del cable | 4. Parte superior del manillar |
| 2. Apoyo del cable  |                                |
| 3. Tuerca           |                                |

- Empuje hacia abajo el soporte de la transmisión hasta que entre en contacto con el cortacésped, y sujétela en esa posición (Fig. 27).

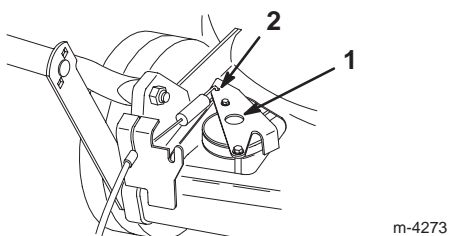

**Figura 27**

- |                              |                |
|------------------------------|----------------|
| 1. Soporte de la transmisión | 2. Empuje aquí |
|------------------------------|----------------|

- Con el manillar empujado hacia atrás todo lo posible, sujete hacia abajo el soporte de la transmisión, tire hacia abajo de la camisa del cable (hacia el cortacésped) hasta que no haya holgura en el cable (Fig. 26).
- Apriete la tuerca del soporte del cable (Fig. 26).
- Suelte el soporte de la transmisión.
- Instale la cubierta de la correa.

## Lubricación de la transmisión autopropulsada

- Limpie con un trapo limpio los puntos de engrase de las palancas de altura de corte traseras (Fig. 28).

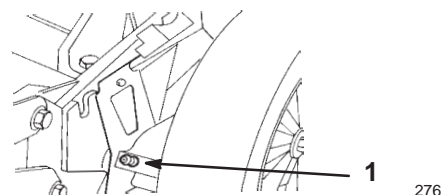

**Figura 28**

- Punto de engrase (2)

- Conecte una pistola de engrasar al punto de engrase y bombee suavemente una o dos veces con grasa de litio de propósito general N° 2 en cada punto.

**Importante** Un exceso de grasa puede impedir que el embrague de la rueda funcione correctamente.

## Limpieza de la zona de debajo de la cubierta de la correa

Mantenga la zona de debajo de la cubierta de la correa libre de residuos.

- Pare el motor y espere a que se detengan todas las piezas en movimiento.
- Retire los pernos que fijan la cubierta de la correa a la carcasa del cortacésped (Fig. 25).
- Levante la cubierta y cepille para eliminar todos los residuos de la zona de la correa.
- Instale la cubierta de la correa.

## Limpieza del sistema de refrigeración

Después de cada 100 horas de operación o cada temporada, limpie la suciedad y los recortes del cilindro, las aletas de la culata y alrededor del carburador y el acoplamiento. Retire cualquier residuo de las ranuras de entrada de aire en la carcasa de retroceso. Esto asegura un enfriamiento correcto y el óptimo rendimiento del motor.

## Vaciado del depósito de combustible

- Pare el motor y espere a que se enfríe.

**Importante** Drene la gasolina solamente cuando el motor está frío.

- Desconecte el cable de la bujía (Fig. 11).
- Retire el tapón del depósito de combustible (Fig. 9).

- Utilice una bomba de mano para bombear la gasolina a un recipiente de gasolina homologado y limpio.
- Conecte el cable a la bujía.
- Haga funcionar el motor hasta que se pare.
- Vuelva a arrancar el motor para asegurarse de que no quede gasolina en el carburador.

## Cómo plegar el manillar

! **Advertencia** !

Si pliega o despliega incorrectamente el manillar, se podría aprisionar, estirar o dañar uno o más de los cables. Cualquier cable aprisionado, estirado o dañado puede causar un fallo de funcionamiento dando lugar a una condición operativa insegura.

- No aprisione, estire ni dañe los cables.
- Maneje los cables con cuidado al plegar o desplegar el manillar.
- No utilice el cortacésped si uno o más cables están aprisionados, estirados o dañados. Póngase en contacto con su Servicio Técnico Autorizado.

**Importante** No retire ni afloje los pomos que fijan el manillar inferior al soporte-pivote. No pliegue el manillar superior hacia atrás.

- Afloje los pomos que fijan el manillar superior.
- Con cuidado, mueva hacia adelante la parte superior del manillar hasta que descansa sobre el motor (Fig. 29).

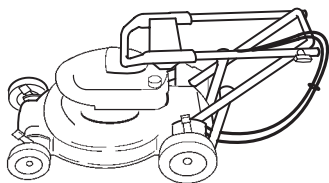

m-4217

Figura 29

## Almacenamiento

Para preparar el cortacésped para el almacenamiento cuando acabe la temporada de siega, siga los procedimientos de mantenimiento recomendados. Consulte Mantenimiento en la página 14.

Almacene el cortacésped en un lugar fresco, limpio y seco. Cubra el cortacésped para mantenerlo limpio y protegido.

## Preparación del sistema de combustible

! **Advertencia** !

La gasolina puede vaporizarse si la almacena por largos periodos de tiempo, y puede explotar si entra en contacto con llama desnuda.

- No almacene gasolina por largos periodos de tiempo.
- No almacene el cortacésped con gasolina en el depósito de combustible o en el carburador en un lugar cerrado con llama desnuda. (Por ejemplo, el piloto de una caldera o un calentador de agua).
- Espere a que se enfríe el motor antes de guardar el cortacésped en un recinto cerrado.

Vacíe el depósito de combustible durante la última operación de siega antes de almacenar el cortacésped.

- Haga funcionar el cortacésped hasta que el motor se pare por haberse quedado sin gasolina.
- Cebe el motor y arránquelo de nuevo.
- Deje que funcione el motor hasta que se pare. Cuando ya no se puede arrancar el motor, está suficientemente seco.

## Preparación del motor

- Con el motor todavía caliente, cambie el aceite del cárter. Consulte Cómo cambiar el aceite del motor en la página 16.
- Retire la bujía (Fig. 11).
- Usando una lata de aceite, añada aproximadamente una cucharada sopera de aceite al cárter a través del orificio de la bujía.
- Gire lentamente el motor varias veces, usando la cuerda de arranque, para distribuir el aceite.
- Instale la bujía pero **no** conecte el cable a la bujía.

## Información general

- Limpie la carcasa. Consulte Limpieza de los bajos de la carcasa en la página 15.
- Limpie la suciedad y la broza de la parte exterior del cilindro, las aletas de la culata y de la carcasa del soplador.
- Elimine los recortes de hierba, la suciedad y la grasa de las piezas externas del motor, la cubierta y la parte superior de la carcasa del cortacésped.

4. Compruebe la condición de la cuchilla. Consulte Mantenimiento de la cuchilla en la página 17.
5. Cambie el filtro de aire; consulte Cambio del filtro de aire, en la página 15.
6. Lubrique la transmisión autopropulsada; consulte Lubricación de la transmisión autopropulsada, en la página 19.
7. Apriete todos los pernos, tuercas y tornillos.
8. Retoque todas las superficies pintadas oxidadas o descascarilladas con pintura, que puede adquirir en el Servicio Técnico Autorizado.

## Accesorios

Usted puede comprar los siguientes accesorios en un servicio Técnico Autorizado:

- Kit para hierba larga
- Kit de descarga lateral
- Parachispas

## Después del almacenamiento

⚠
Advertencia
⚠

**Si pliega o despliega incorrectamente el manillar, se podría aprisionar, estirar o dañar uno o más de los cables. Cualquier cable aprisionado, estirado o dañado puede causar un fallo de funcionamiento dando lugar a una condición operativa insegura.**

- **No aprisione, estire ni dañe los cables.**
- **Maneje los cables con cuidado al plegar o desplegar el manillar.**
- **No utilice el cortacésped si uno o más cables están aprisionados, estirados o dañados. Póngase en contacto con su Servicio Técnico Autorizado.**

1. Despliegue con cuidado el manillar superior hasta que se acople al manillar inferior, luego apriete los pomos.
2. Compruebe y apriete todos los cierres.
3. Retire la bujía (Fig. 11) y haga girar el motor rápidamente usando el arrancador para eliminar el exceso de aceite del cilindro.
4. Limpie la bujía o cámbiela si está agrietada, rota o si los electrodos están desgastados.
5. Instale la bujía y apriétela a 20 Nm (15 pies-libra).
6. Lleve a cabo los procedimientos de mantenimiento recomendados; consulte Mantenimiento en la página 14.
7. Llene el depósito de combustible de gasolina limpia y fresca.
8. Compruebe el nivel de aceite del motor Consulte Verificación del nivel de aceite del motor en la página 15.
9. Conecte el cable a la bujía.

# Solución de problemas

Toro ha diseñado y fabricado su cortacésped para que funcione sin problemas. Compruebe cuidadosamente los siguientes componentes y elementos, y consulte Mantenimiento en la página 14 si desea más información. Si un problema no se soluciona, póngase en contacto con el Servicio Técnico Autorizado.

Problema	Posibles causas	Acción correctora
El motor no arranca	<ol style="list-style-type: none"> <li>1. El depósito de combustible está vacío o el sistema de combustible contiene combustible viejo.</li> <li>2. No se ha pulsado el cebador.</li> <li>3. El cable no está conectado a la bujía.</li> <li>4. La bujía está picada, sucia o la distancia entre los electrodos es incorrecta.</li> </ol>	<ol style="list-style-type: none"> <li>1. Drene y/o llene el depósito de combustible con gasolina fresca. Si el problema no se soluciona, póngase en contacto con el Servicio Técnico Autorizado.</li> <li>2. Pulse el cebador tres veces.</li> <li>3. Conecte el cable a la bujía.</li> <li>4. Inspeccione la bujía y ajuste el hueco si es necesario. Sustituya la bujía si está desgastada, sucia o agrietada.</li> </ol>
El motor es difícil de arrancar o pierde potencia	<ol style="list-style-type: none"> <li>1. El depósito de combustible contiene combustible viejo.</li> <li>2. El orificio de ventilación del tapón del depósito de combustible está bloqueado.</li> <li>3. El filtro del limpiador de aire está sucio y está obstruyendo el flujo de aire.</li> <li>4. Los bajos de la plataforma del cortacésped contienen recortes y residuos.</li> <li>5. La bujía está picada, sucia o la distancia entre los electrodos es incorrecta.</li> <li>6. El nivel de aceite en el cárter está bajo o el aceite está sucio.</li> </ol>	<ol style="list-style-type: none"> <li>1. Drene y llene el depósito de combustible con gasolina fresca.</li> <li>2. Limpie el orificio de ventilación del tapón de combustible, o sustituya el tapón de combustible.</li> <li>3. Limpie el prefiltro del limpiador de aire y/o cambie el filtro de papel.</li> <li>4. Limpie los bajos de la plataforma del cortacésped.</li> <li>5. Inspeccione la bujía y ajuste el hueco si es necesario. Sustituya la bujía si está desgastada, sucia o agrietada.</li> <li>6. Compruebe el aceite del motor. Cambie el aceite si está sucio o añada aceite si el nivel es bajo.</li> </ol>
El motor no funciona suavemente	<ol style="list-style-type: none"> <li>1. El cable no está conectado a la bujía.</li> <li>2. La bujía está picada, sucia o la distancia entre los electrodos es incorrecta.</li> <li>3. El filtro del limpiador de aire está sucio y está obstruyendo el flujo de aire.</li> </ol>	<ol style="list-style-type: none"> <li>1. Conecte el cable a la bujía.</li> <li>2. Inspeccione la bujía y ajuste el hueco si es necesario. Sustituya la bujía si está desgastada, sucia o agrietada.</li> <li>3. Limpie el prefiltro del limpiador de aire y/o cambie el filtro de papel.</li> </ol>

<b>Problema</b>	<b>Posibles causas</b>	<b>Acción correctora</b>
El cortacésped o el motor vibra excesivamente	<ol style="list-style-type: none"> <li>1. La cuchilla está doblada o desequilibrada.</li> <li>2. El perno de la cuchilla está suelto.</li> <li>3. Los bajos de la plataforma del cortacésped contienen recortes y residuos.</li> <li>4. Los pernos de montaje del motor están sueltos.</li> </ol>	<ol style="list-style-type: none"> <li>1. Equilibre la cuchilla. Si la cuchilla está doblada, cámbiela.</li> <li>2. Apriete el perno de la cuchilla.</li> <li>3. Limpie los bajos de la plataforma del cortacésped.</li> <li>4. Apriete los pernos de montaje del motor.</li> </ol>
Patrón de corte desigual	<ol style="list-style-type: none"> <li>1. Las cuatro ruedas no están a la misma altura.</li> <li>2. La cuchilla no está afilada.</li> <li>3. Usted está segando repetidamente con el mismo patrón.</li> <li>4. Los bajos de la plataforma del cortacésped contienen recortes y residuos.</li> </ol>	<ol style="list-style-type: none"> <li>1. Ajuste las cuatro ruedas a la misma altura.</li> <li>2. Afile y equilibre la cuchilla.</li> <li>3. Cambie el patrón de siega.</li> <li>4. Limpie los bajos de la plataforma del cortacésped.</li> </ol>
Se atasca el conducto de descarga	<ol style="list-style-type: none"> <li>1. La altura de corte es demasiado baja.</li> <li>2. Usted está segando demasiado deprisa.</li> <li>3. La hierba está húmeda.</li> <li>4. Los bajos de la plataforma del cortacésped contienen recortes y residuos.</li> </ol>	<ol style="list-style-type: none"> <li>1. Eleve la altura de corte.</li> <li>2. Vaya más despacio.</li> <li>3. Deje que la hierba se seque antes de segar.</li> <li>4. Limpie los bajos de la plataforma del cortacésped.</li> </ol>
El cortacésped no avanza	<ol style="list-style-type: none"> <li>1. El cable de transmisión autopropulsada está mal ajustado o dañado.</li> <li>2. Hay residuos debajo de la cubierta de la correa.</li> </ol>	<ol style="list-style-type: none"> <li>1. Ajuste el cable de transmisión autopropulsada. Cambie el cable si es necesario.</li> <li>2. Limpie los residuos de debajo de la cubierta de la correa.</li> </ol>



Cortadoras de césped empujadas por el usuario a gasolina, inalámbricas eléctricas, y de 21" para tareas comerciales

## La Garantía Toro de Cobertura Total

Una garantía total  
(Garantía Limitada para Uso Comercial)

### Condiciones y productos cubiertos

Toro Company y su filial, Toro Warranty Company, conforme a un acuerdo conjunto, se comprometen a reparar cualquier producto Toro utilizado con fines residenciales\* si presentara defectos en los materiales o mano de obra, o si dejara de funcionar debido al fallo de un componente. Los siguientes períodos de tiempo entran en vigor a partir de la fecha de la compra:

Productos	Período de Garantía
Cortadoras empujadas por el usuario Super Recycler®	5 años de garantía completa
Todos los demás	2 años de garantía completa
Todas las baterías	1 año de garantía completa

Esta garantía cubre el coste de las piezas y la mano de obra, pero los costes de transporte corren a cargo del cliente.

Esta garantía se aplica a todas las cortadoras de césped de gasolina, inalámbricas, y eléctricas empujadas por el usuario.

\* Un uso residencial normal se refiere al uso del producto en el terreno que rodea su hogar. El uso en más de una ubicación se considera un uso comercial y, en dicho momento, entrará en vigor la garantía para uso comercial

### Garantía Limitada para Uso Comercial

Las cortadoras de césped eléctricas Toro, utilizadas para uso comercial, institucional o para alquiler están garantizadas contra los defectos de material y de mano de obra. El fallo de los componentes debido al desgaste normal no está cubierto por esta. Los siguientes períodos de tiempo entran en vigor a partir de la fecha de la compra:

Productos	Período de Garantía	
	Motor	Unidad completa
Cortadoras de césped empujadas por el usuario, de 21", para tareas comerciales	2 años limitada	1 año limitada
Todos los demás	45 días limitada	45 días limitada

### Instrucciones para Obtener Asistencia Bajo la Garantía

Si usted cree que su Producto Toro tiene un defecto de materiales o de mano de obra, siga este procedimiento:

1. Póngase en contacto con cualquier Distribuidor Autorizado o Distribuidor Master Service de Toro para concertar el mantenimiento en sus instalaciones. Para localizar un distribuidor cerca de usted, consulte las Páginas Amarillas de la guía telefónica (mire en "Jardinería") o visite nuestro sitio web: [www.Toro.com](http://www.Toro.com). Los clientes en EE.UU. pueden también llamar al 800-421-9684 para usar nuestro sistema de localización de distribuidores Toro las 24 horas al día.
2. Lleve el producto y su prueba de compra (recibo o factura de venta) al Distribuidor.

Si por alguna razón usted no está satisfecho con el análisis del Distribuidor o con la asistencia recibida, póngase en contacto con nosotros en la dirección siguiente:

Customer Care Department, Consumer Division  
Toro Warranty Company  
8111 Lyndale Avenue South  
Bloomington, MN 55420-1196  
800-348-2424 (Clientes de EE.UU.)  
877-484-9255 (Clientes de Canadá)

### Responsabilidades del propietario

Usted debe mantener su producto Toro siguiendo los procedimientos de mantenimiento descritos en el manual del operador. Dichas intervenciones de mantenimiento, tanto si las realiza Usted como un concesionario de servicio, corren a su cargo.

### Piezas y condiciones no cubiertas por la garantía

No hay ninguna otra garantía explícita la cobertura del sistema especial de emisiones en algunos productos y la Garantía de Arranque Toro en los motores GTS. Esta garantía explícita no cubre

- El coste del servicio de mantenimiento normal o las piezas, tales como filtros, combustible, lubricantes, cambios de aceite, bujías, afilado de cuchillas, cuchillas muy estropeadas, ajustes de cable/varillaje o ajustes de frenos y embrague
- Cualquier producto o pieza que haya sido alterado o mal utilizado o requiera ser sustituido o reparado debido al desgaste normal, accidentes o falta del adecuado mantenimiento
- Reparaciones necesarias debido a combustible inadecuado, contaminantes en el sistema de combustible, o fallo para preparar debidamente el sistema de combustible antes de cualquier período de inutilización superior a tres meses
- Reparaciones necesarias debido a un cuidado indebido de la batería, irregularidades en el suministro eléctrico, o la indebida preparación de la cortadora antes de cualquier período de inutilización
- Gastos de recogida y entrega

Todas las reparaciones cubiertas por esta garantía deben ser efectuadas por un Concesionario de servicio Toro autorizado utilizando piezas de repuesto homologadas Toro.

### Condiciones generales

La reparación por un Concesionario de Servicio Toro Autorizado es su único remedio bajo esta garantía.

Ni Toro Company ni Toro Warranty Company son responsables por daños indirectos, incidentales o emergentes en conexión con el uso de los productos Toro cubiertos por esta garantía, incluyendo cualquier coste o gasto de proveer equipo sustitutivo o servicio durante razonables períodos de funcionamiento defectuoso o inutilización durante la realización de reparaciones cubiertas por esta garantía. Algunos países no permiten exclusiones de daños incidentales o emergentes, o limitaciones en la duración de una garantía implícita, de modo que las exclusiones y limitaciones anteriores pueden no aplicarse a usted.

Esta garantía le concede determinados derechos legales, pero puede usted tener también otros derechos que varíen de país a país.

### Países distintos a Estados Unidos o Canadá

Los clientes que hayan adquirido los productos Toro exportados de los Estados Unidos, o Canadá, deben establecer contacto con su distribuidor (concesionario) Toro para obtener los criterios de garantía para su país, provincia o estado. Si, por alguna razón, no está satisfecho con la asistencia de su distribuidor o tiene dificultades para obtener la información relativa a la garantía, póngase en contacto con el importador Toro. Si, a pesar de todo, no obtiene la información necesaria, póngase en contacto directo con Toro Warranty Company.