



22" Recycler[®] Tondeuse

Modèle N° 20012 – N° de série 230000001 et suivants

Form N° 3328-658

Manuel de l'utilisateur

Introduction

Lisez attentivement ce manuel pour apprendre comment utiliser et entretenir correctement votre produit et éviter de l'endommager ou de vous blesser. Vous êtes responsable de l'utilisation sûre et correcte du produit.

Lorsque vous contactez un concessionnaire agréé ou un réparateur Toro pour un entretien, pour vous procurer des pièces Toro d'origine ou pour obtenir des renseignements complémentaires, soyez prêt(e) à lui fournir les numéros de modèle et de série du produit. L'illustration ci-après indique l'emplacement des numéros de modèle et de série du produit. Inscrivez les numéros dans l'espace réservé à cet effet ci-dessous :

N° de modèle :

N° de série :

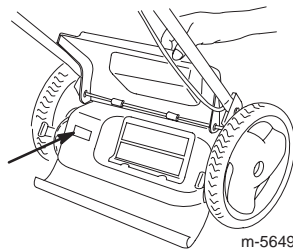

Les mises en garde de ce manuel signalent des dangers potentiels et sont signalées par les mentions suivantes :

- **Danger** signale un danger sérieux, entraînant **inévitablement** des blessures graves, voire mortelles, si les précautions recommandées ne sont pas respectées.
- **Attention** signale un danger **susceptible** d'entraîner des blessures graves, voire mortelles, si les précautions recommandées ne sont pas respectées.
- **Prudence** signale un danger pouvant entraîner des blessures légères ou modérées si les précautions recommandées ne sont pas respectées.

Deux autres termes sont également utilisés pour faire passer des informations essentielles : **Important** : pour attirer l'attention sur des informations mécaniques particulières, et **Remarque** : pour des informations d'ordre général méritant une attention particulière.



ATTENTION



Les gaz d'échappement de cette machine contiennent des substances chimiques considérées par l'état de Californie comme susceptibles de provoquer des cancers, des malformations congénitales et autres troubles de la reproduction.

IMPORTANT : Le moteur de cette machine n'est pas équipé d'un pare-étincelles. Vous commettez une infraction à la section 4442 du Code des ressources publiques de Californie si vous utilisez cette machine dans une zone boisée, broussailleuse ou recouverte d'herbe. Certains autres états ou régions fédérales peuvent être régis par des lois similaires.

Le système d'allumage par étincelle est conforme à la norme canadienne ICES-002.

La notice d'utilisation du moteur ci-jointe est fournie à titre de référence concernant la réglementation de l'agence américaine de défense de l'environnement (EPA) et la réglementation antipollution de l'état de Californie, relatives aux systèmes antipollution, à l'entretien et à la garantie. Vous pouvez vous en procurer un nouvel exemplaire en vous adressant au constructeur du moteur.

Sécurité

Cette tondeuse est conforme aux ou dépasse les normes de sécurité CPSC relatives aux lames pour les tondeuses autotractées en vigueur au moment de la production.

Lisez et assimilez le contenu de ce guide avant même de mettre le moteur en marche.

⚠️ Voici le triangle de sécurité. Il signale les dangers potentiels susceptibles de causer des blessures. Respectez tous les messages de sécurité qui suivent ce symbole pour éviter des accidents, qui peuvent être mortels.

L'usage ou l'entretien incorrects de cette tondeuse peuvent occasionner des accidents, parfois mortels. Pour réduire les risques, respectez les consignes de sécurité suivantes.

Les instructions qui suivent sont adaptées de la norme ANSI/OPEI B71.1–1998.

Consignes générales d'utilisation

- Vous devez lire, comprendre et respecter toutes les instructions qui figurent sur la machine et dans le manuel. Familiarisez-vous avec les commandes et l'utilisation correcte de la tondeuse avant de la mettre en marche.
- N'approchez pas les mains ou les pieds des pièces en rotation. Ne vous tenez jamais devant l'ouverture d'éjection.
- Seules les personnes adultes responsables qui ont pris connaissance des instructions sont autorisées à utiliser la machine.
- Débarrassez la zone de travail des pierres, jouets, câbles, os, bâtons, etc. qui pourraient être ramassés et projetés par la lame.
- Vérifiez que personne ne se trouve dans la zone de travail avant de commencer. Arrêtez la tondeuse si quelqu'un entre dans la zone de travail.
- Ne travaillez pas pieds nus ou en sandales. Portez toujours des chaussures solides.
- Ne tirez jamais la tondeuse en arrière, sauf en cas d'absolue nécessité. Vérifiez que la voie est libre juste derrière la machine et sur sa trajectoire avant de faire marche arrière.
- N'utilisez pas la tondeuse si toutes les gardes, plaques, bac à herbe et autres protections appropriées ne sont pas en place.
- Reportez-vous aux instructions de Toro concernant l'utilisation et le montage d'accessoires. N'utilisez que des accessoires Toro.
- Arrêtez la lame avant de traverser des allées de gravier, des chemins ou des routes.
- Arrêtez le moteur lorsque vous laissez la machine sans surveillance, avant de la nettoyer et avant de dégager l'éjecteur.
- Coupez le moteur et attendez l'arrêt complet de la lame avant de retirer le bac à herbe.
- Travaillez uniquement à la lumière du jour ou avec un bon éclairage artificiel.
- N'utilisez pas la machine sous l'emprise de l'alcool, de drogues ou de médicaments.
- N'utilisez jamais la tondeuse sur de l'herbe humide. Veillez à ne pas perdre l'équilibre, tenez fermement le mancheron et avancez normalement – ne courez pas.
- Débrayez le mécanisme d'autotraction avant de mettre le moteur en marche.
- Si la machine se met à vibrer de façon anormale, coupez le moteur et cherchez-en immédiatement la cause. Les vibrations sont généralement le signe d'un problème.
- Portez des lunettes de sécurité fermées ou munies de protections latérales lors de toute utilisation de la tondeuse.

Utilisation sur pente

- Les pentes augmentent significativement les risques de glisser, tomber et se blesser gravement. Les manœuvres sur pentes, quelles qu'elles soient, demandent une attention particulière. Ne travaillez pas sur les pentes sur lesquelles vous ne vous sentez pas à l'aise.
- Travaillez perpendiculairement à la pente, jamais vers le haut ou vers le bas. Soyez extrêmement prudent pour faire demi-tour sur un terrain en pente.
- Dégagez la surface des obstacles éventuels tels cailloux, branches, etc. Méfiez-vous des trous, ornières et bosses. L'herbe haute peut masquer les accidents du terrain.
- Ne tondez pas à proximité de dénivellations, fossés ou berges au risque de glisser ou de perdre l'équilibre.
- Ne tondez pas de pentes trop raides.
- Ne tondez pas l'herbe humide, au risque de glisser.

Enfants

Des accidents tragiques peuvent survenir si l'utilisateur ne fait pas attention à la présence d'enfants. Les enfants sont souvent attirés par la tondeuse et l'activité de tonte. Ne partez jamais du principe que les enfants se trouvent encore là où vous les avez vus pour la dernière fois.

- Veillez à ce que les enfants restent hors de la zone de travail, sous la garde d'un adulte responsable.
- Montrez-vous vigilant et coupez le moteur de la tondeuse si des enfants pénètrent dans la zone de travail.
- Avant et pendant la marche arrière, vérifiez toujours qu'il n'y a pas d'enfant juste derrière la machine ou sur sa trajectoire.
- Ne laissez jamais un enfant utiliser la machine.
- Soyez particulièrement prudent à l'approche de tournants aveugles, de buissons, d'arbres ou d'autres objets susceptibles de masquer la vue.

Entretien

- Soyez particulièrement prudent lorsque vous manipulez de l'essence, en raison de son inflammabilité et du risque d'explosion des vapeurs qui sont dégagées.
 - N'utilisez que des récipients homologués.
 - N'enlevez jamais le bouchon du réservoir et n'ajoutez jamais de carburant lorsque le moteur tourne. Laissez refroidir le moteur avant de faire le plein. Ne fumez pas.
 - Ne faites jamais le plein à l'intérieur.
 - Ne remisez jamais la machine ou les bidons de carburant dans un local où se trouve une flamme nue, telle la veilleuse d'un chauffe-eau ou d'une chaudière.
- Ne faites jamais tourner le moteur dans un local fermé.

- Évitez de procéder à des réglages ou d'effectuer des réparations lorsque le moteur tourne. Débranchez la bougie et éloignez le capuchon pour éviter tout risque de démarrage accidentel.
- Gardez tous les écrous et boulons bien serrés, surtout les boulons de fixation des lames, et maintenez le matériel en bon état de marche.
- N'enlevez pas et ne modifiez pas les dispositifs de sécurité. Contrôlez régulièrement qu'ils fonctionnent bien.
- Ne laissez pas l'herbe, les feuilles ou d'autres débris s'accumuler sur la tondeuse. Nettoyez les coulées éventuelles d'huile ou de carburant. Laissez refroidir la tondeuse avant de la remiser.
- Arrêtez et examinez la machine après avoir heurté un obstacle. Remplacez si nécessaire.
- N'essayez jamais de régler la hauteur des roues lorsque le moteur tourne.
- Les éléments du bac à herbe peuvent s'user, se détériorer ou être endommagés, et risquent ainsi d'exposer les pièces mobiles ou de projeter des objets. Contrôlez fréquemment l'état de ces éléments et remplacez-les au besoin par des pièces Toro d'origine.
- Les lames de la tondeuse sont aiguisées et peuvent provoquer des coupures. Vous ne devez les toucher qu'avec des gants ou enveloppées dans un chiffon, et toujours avec la plus grande précaution.
- Ne modifiez pas le réglage du régulateur et ne faites pas tourner le moteur trop vite.



ATTENTION



Les gaz d'échappement contiennent du monoxyde de carbone, un gaz inodore mortel.

Ne faites pas tourner le moteur à l'intérieur d'un local fermé.

Autocollants de sécurité et d'instructions

IMPORTANT : Les autocollants de sécurité et d'instructions sont placés près des endroits potentiellement dangereux. Remplacez les autocollants endommagés.



94-8072

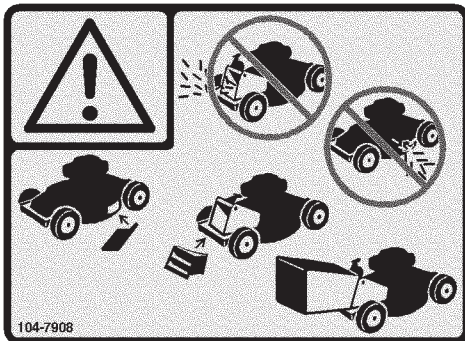

104-7908

1. Attention – ne pas utiliser la tondeuse si l'obturateur de l'éjecteur arrière, le bac à herbe, le couvercle de l'éjecteur latéral ou le déflecteur ne sont pas en place.



104-7909

1. Attention – lire le *Manuel de l'utilisateur*.
2. Risque de projections – tenir les spectateurs à bonne distance de la machine.
3. Risque de projection par la tondeuse – garder le déflecteur en place.
4. Risque de mutilation des mains ou des pieds par la lame de la tondeuse – ne pas s'approcher des pièces mobiles.
5. Risque de mutilation des mains ou des pieds par la lame de la tondeuse – ne pas travailler dans le sens de la pente, mais transversalement; arrêter le moteur avant de quitter la position de conduite et regarder derrière la machine avant de faire marche arrière.



105-3011

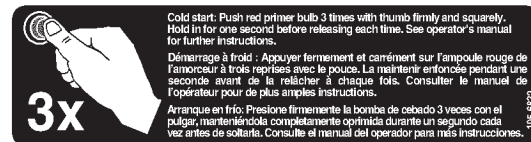

105-6832

Vue d'ensemble du produit

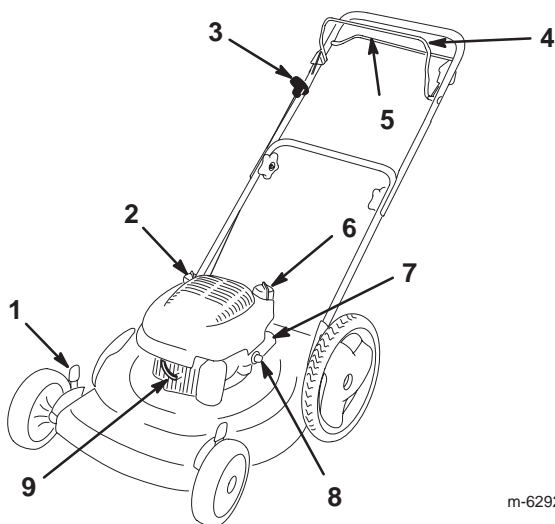

m-6292

- | | |
|---------------------------------|--------------------------------------|
| 1. Levier de hauteur de coupe | 5. Barre de commande de déplacement |
| 2. Bouchon de remplissage/jauge | 6. Bouchon du réservoir de carburant |
| 3. Poignée du lanceur | 7. Filtre à air |
| 4. Barre de commande de la lame | 8. Amorceur |
| | 9. Bougie |

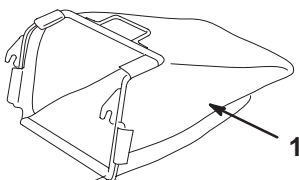

1. Bac à herbe

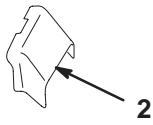

2. Ejecteur latéral

m-5630/m-5637

Préparation

IMPORTANT : Retirez et mettez au rebut la pellicule de plastique qui protège le moteur.

Dépliage du mancheron



ATTENTION



Vous risquez d'endommager les câbles et de rendre la machine dangereuse à utiliser si vous pliez ou dépliez mal le mancheron.

- **Veillez à ne pas endommager les câbles en pliant ou dépliant le mancheron.**
- **Si un câble est endommagé, adressez-vous à un réparateur agréé.**

1. Dépliez la moitié supérieure du mancheron vers l'avant jusqu'à ce que les deux moitiés soient dans le prolongement l'une de l'autre et s'emmanchent ensemble correctement.

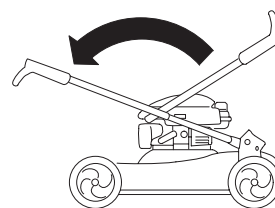

m-5602b

2. Serrez solidement les boutons du mancheron.

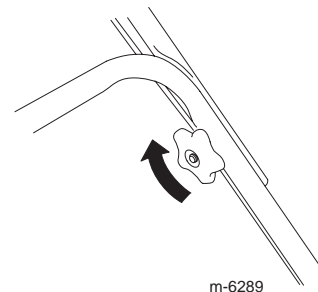

m-6289

3. Rabattez le mancheron en arrière (comme illustré) jusqu'à ce qu'il s'enclenche en position.

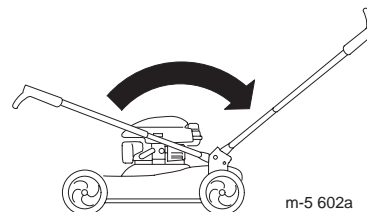

m-5 602a

Plein d'huile moteur

La machine n'est pas fournie avec le plein d'huile moteur, mais avec un bidon de 0,59 l (20 onces) d'huile.

Capacité maximale : 0,59 l (20 onces), type : huile détergente SAE 30W de classe de service API SF, SG, SH ou SJ.

1. Retirez la jauge.

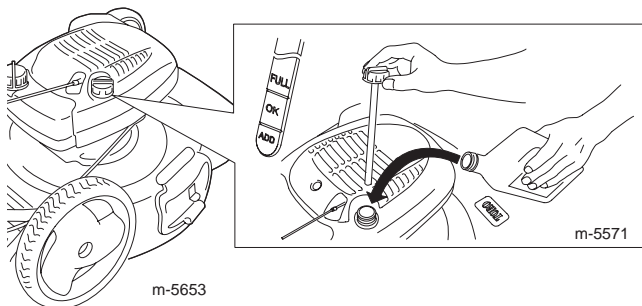

2. Versez de l'huile **lentement** dans le goulot de remplissage pour faire monter le niveau de liquide jusqu'au repère du plein (**Full**) sur la jauge. **Ne remplissez pas excessivement.**

3. Revissez la jauge fermement en place.

IMPORTANT : Changez l'huile moteur après les 2 premières heures de fonctionnement, puis une fois par an (voir Vidange de l'huile moteur, page 12).

Avant l'utilisation



DANGER



L'essence est extrêmement inflammable et explosive. Un incendie ou une explosion causé par l'essence peut vous brûler, ainsi que les personnes se tenant à proximité.

- Pour éviter que l'électricité statique n'enflamme l'essence, posez le récipient et/ou la tondeuse directement sur le sol, pas dans un véhicule ou sur un support quelconque, avant de faire le plein.
- Faites le plein à l'extérieur lorsque le moteur est froid. Essuyez le carburant éventuellement répandu.
- Ne fumez jamais en manipulant de l'essence et tenez-vous à l'écart des flammes nues ou des sources d'étincelles.
- Conservez l'essence dans un récipient homologué, hors de portée des enfants.



ATTENTION



Pendant le réglage de la hauteur de coupe, vous risquez de toucher la lame en mouvement et de vous blesser gravement.

- Arrêtez le moteur et attendez l'arrêt de toutes les pièces mobiles.
- Ne mettez pas les doigts sous le carter de tondeuse quand vous réglez la hauteur de coupe.

Plein du réservoir de carburant

Faites le plein avec de l'essence sans plomb ordinaire d'une marque réputée.

IMPORTANT : Pour réduire les problèmes de démarrage la saison prochaine, ajoutez un stabilisateur à chaque plein et utilisez de l'essence stockée depuis moins d'un mois.

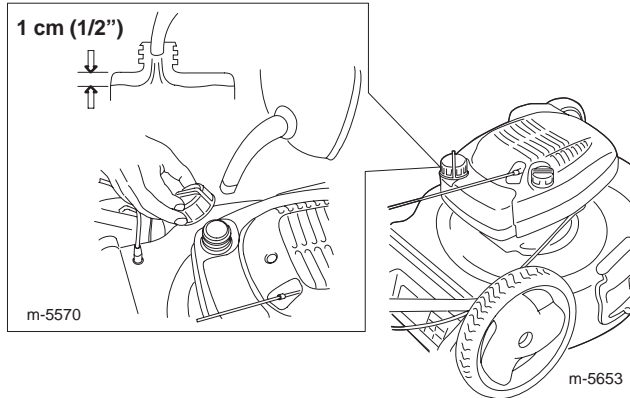

Contrôle du niveau d'huile moteur

1. Retirez la jauge, essuyez-la sur un chiffon et remettez-la dans le goulot de remplissage.

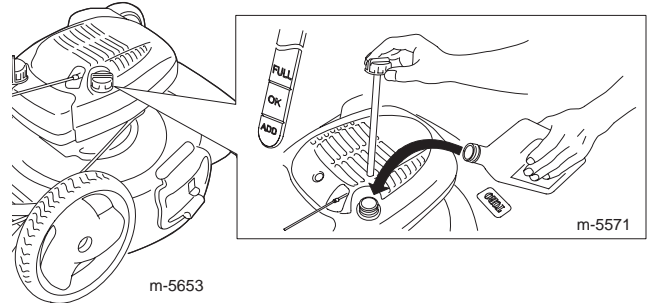

2. Sortez de nouveau la jauge et vérifiez le niveau d'huile. Si le niveau n'atteint pas le repère minimum (**Add**) de la jauge, versez **avec précaution** suffisamment d'huile dans le goulot de remplissage pour faire monter le niveau au repère maximum (**Full**). **Ne remplissez pas excessivement.** (Capacité maximale : 0,59 l (20 onces), type : huile détergente SAE 30 de classe de service API SF, SG, SH ou SJ.)

3. Remettez la jauge en place.

Réglage de la hauteur de coupe

Choisissez la hauteur de coupe voulue. Réglez les quatre roues à la même hauteur.

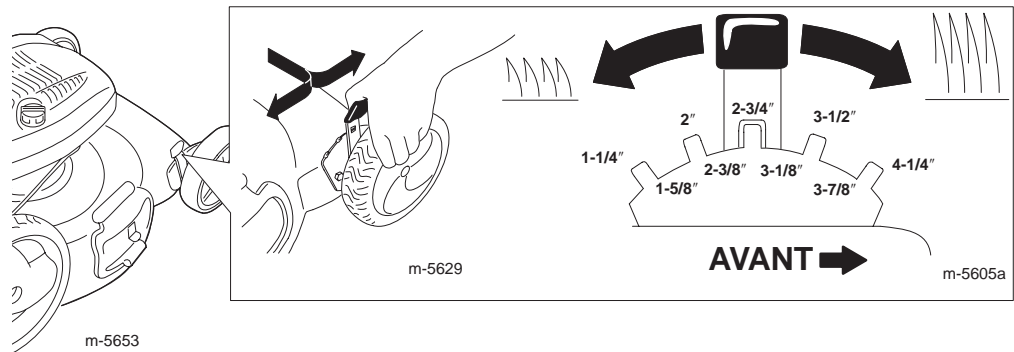

Réglage de la hauteur du mancheron

Rapprochez les deux extrémités inférieures du mancheron (comme illustré) pour engager les axes (A) dans les autres trous, de la manière suivante:

- Pour augmenter la hauteur du mancheron, choisissez le trou (B).
- Pour réduire la hauteur du mancheron, choisissez le trou (C).

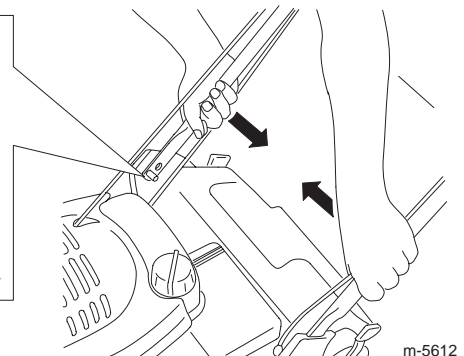
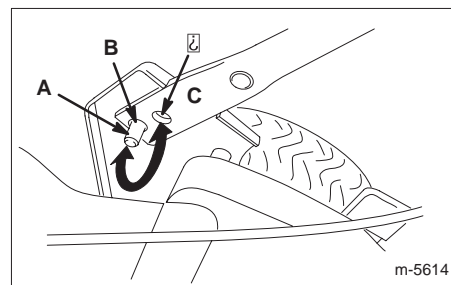

Montage/retrait du bac à herbe

1. Ouvrez le volet arrière.

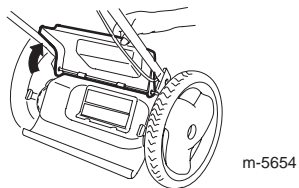

2. Retirez l'obturateur de l'éjecteur arrière.

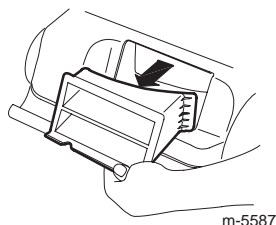

3. Montez le bac sur la tige du volet.

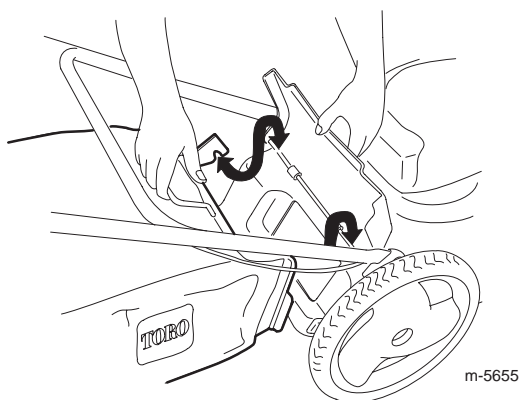

4. Pour retirer le bac, inversez la procédure de montage décrite plus haut.



ATTENTION



Pour éviter de vous blesser, ne recyclez jamais l'herbe quand l'obturateur de l'éjecteur arrière n'est pas en place.

Pose/dépose de l'éjecteur latéral

1. Soulevez le verrou du volet d'éjection latérale.

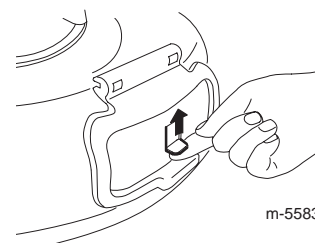

2. Soulevez et ouvrez le volet d'éjection latérale.

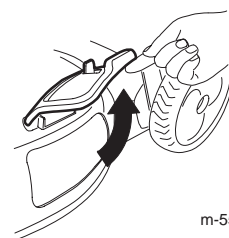

3. Montez l'éjecteur latéral et rabattez le volet sur l'éjecteur.

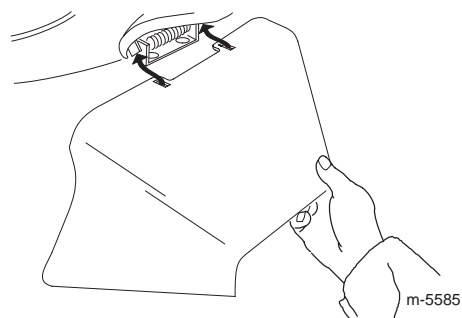

4. Pour retirer l'éjecteur latéral, inversez la procédure de montage décrite plus haut.

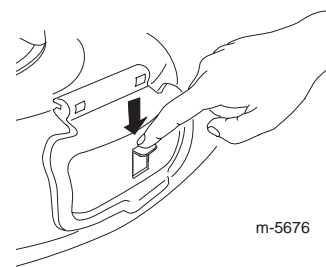

IMPORTANT : Abaissez le verrou après avoir fermé le volet d'éjection latérale.

Utilisation

Démarrage du moteur

1. Appuyez fermement à 3 reprises sur l'amorceur avec le pouce, en marquant une pause d'une seconde à chaque fois.

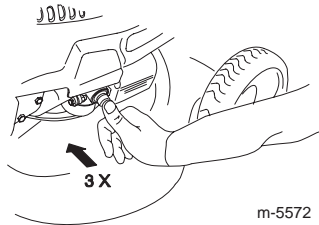

Remarque : Si la température ambiante est inférieure à 13°C (55°F), appuyez fermement sur l'amorceur à 5 reprises.

2. Serrez la barre de commande de la lame (A) contre le mancheron.

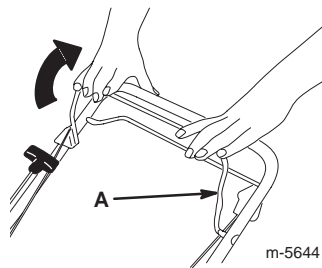

3. Mettez le moteur en marche à l'aide du lanceur.

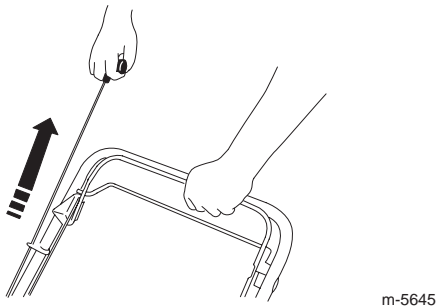

4. Si le moteur ne démarre pas après 1 ou 2 tentatives au lanceur, appuyez 1 ou 2 fois sur le bouton d'amorçage et réessayez de le remettre en marche.

Utilisation de l'autotraction

Pour actionner la transmission aux roues, serrez la barre de commande d'autotraction (A) contre le mancheron et maintenez-la dans cette position.

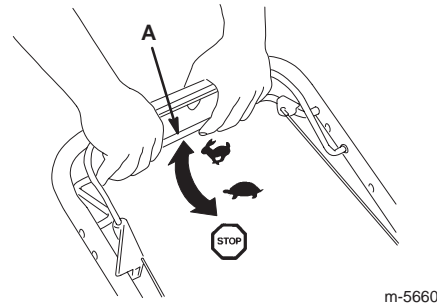

Pour débrayer la transmission aux roues, relâchez la barre de commande d'autotraction.

Remarque : La vitesse de déplacement maximale est fixe. Pour ralentir, éloignez la barre de commande de déplacement du mancheron.

Arrêt du moteur

Pour arrêter le moteur, relâchez la barre de commande de la lame.

IMPORTANT : Lorsque vous relâchez la barre de commande de la lame, le moteur et la lame doivent s'arrêter en moins de 3 secondes. Si ce n'est pas le cas, arrêtez immédiatement d'utiliser la tondeuse et adressez-vous à un concessionnaire agréé.

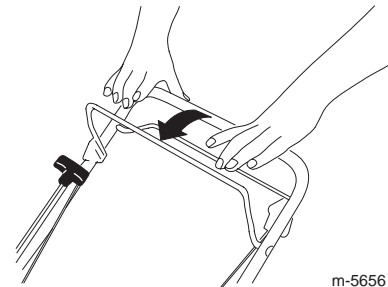

Conseils d'utilisation

- Débarrassez la zone de travail des branches, pierres, câbles et autres débris qui pourraient être ramassés et projetés par la lame.
- Évitez de heurter des obstacles avec la lame. Ne passez jamais intentionnellement sur un objet quel qu'il soit.
- Si la tondeuse a heurté un obstacle ou commence à vibrer, coupez immédiatement le moteur, débranchez la bougie et vérifiez si la tondeuse n'est pas endommagée.
- Pour de meilleurs résultats, montez une lame neuve au début de la saison de tonte.
- Remplacez la lame dès que nécessaire par une lame de rechange Toro d'origine.

La tonte

- Ne tondez l'herbe que sur 1/3 de sa hauteur à chaque fois. N'utilisez pas une hauteur de coupe inférieure à 51 mm (2 pouces), sauf si l'herbe est clairsemée ou à la fin de l'automne quand la pousse commence à ralentir (voir Réglage de la hauteur de coupe, page 7).
- Si l'herbe fait plus de 15 cm (6 pouces), effectuez un premier passage à vitesse réduite à la hauteur de coupe la plus haute. Effectuez un deuxième passage à une hauteur de coupe inférieure pour obtenir une coupe plus esthétique. L'herbe trop longue risque d'obstruer la tondeuse et de faire caler le moteur.
- Ne tondez que si l'herbe ou les feuilles sont sèches. L'herbe et les feuilles humides ont tendance à s'agglomérer sur la pelouse, et risquent d'obstruer la tondeuse et de faire caler le moteur.

- Alternez la direction de la tonte pour disperser les déchets plus uniformément et obtenir une fertilisation plus homogène.

Si l'aspect de la pelouse tondu n'est pas satisfaisant, essayez une ou plusieurs des solutions suivantes :

- Remplacez la lame ou faites-la aiguiser.
- Tondez en avançant plus lentement.
- Augmentez la hauteur de coupe.
- Tondez plus souvent.
- Empiétez sur les passages précédents pour ne tondre qu'une largeur de bande réduite.
- Réglez la hauteur de coupe des roues avant un cran en dessous de celle des roues arrière. Par exemple, réglez les roues avant à 51 mm (2 pouces) et les roues arrière à 60 mm (2-3/8 pouces).

Hachage de feuilles

- Après la tonte, 50% de la pelouse doit être visible sous la couche de feuilles hachées. À cet effet, vous devrez peut-être repasser plusieurs fois sur les feuilles.
- Si la couche de feuilles fait plus de 13 cm (5 pouces) d'épaisseur, réglez les roues avant un ou deux crans plus haut que les roues arrière.
- Ralentissez la vitesse de déplacement si les feuilles ne sont pas hachées assez menues.
- S'il y a beaucoup de feuilles de chêne, il peut être utile de chauler la pelouse au printemps pour compenser l'acidité des feuilles.



ATTENTION



En travaillant sur l'herbe ou les feuilles humides, vous risquez de glisser et de vous blesser gravement si vous touchez la lame en tombant. Ne tondez que si l'herbe est sèche.

Entretien courant

Remarque : Pour déterminer les côtés gauche et droit, tenez-vous derrière la machine à la position de conduite.

Programme d'entretien recommandé

IMPORTANT : Reportez-vous au manuel d'utilisation du moteur pour toutes procédures d'entretien supplémentaires.

Périodicité des entretiens	Procédure
Chaque fois	<ul style="list-style-type: none"> • Contrôlez le niveau d'huile moteur. • Enlevez l'herbe coupée et autres débris accumulés sous le carter de tondeuse.
1 fois par an (toutes les 25 heures) ¹	<ul style="list-style-type: none"> • Changez le filtre à air. Remplacez-le plus souvent s'il y a beaucoup de poussière. • Changez l'huile moteur.² • Remplacez la lame ou faites-la aiguiser. Faites-le plus fréquemment si le tranchant s'émousse rapidement. • Lubrifiez les engrenages des roues.
tous les 4 ans (toutes les 100 heures) ¹	<ul style="list-style-type: none"> • Remplacez la bougie (reportez-vous au manuel du moteur). • Nettoyez le circuit de refroidissement (reportez-vous au manuel du moteur).
Remisage annuel	<ul style="list-style-type: none"> • Vidangez le réservoir de carburant avant le remisage et avant les réparations qui le nécessitent.

¹Le premier des deux prévalant

²Changez l'huile moteur après les 2 premières heures de fonctionnement.

Préparation à l'entretien

1. Arrêtez le moteur et attendez l'arrêt de toutes les pièces mobiles.

2. Débranchez la bougie et accrochez-la à la borne de retenue (A) avant d'entreprendre tout entretien.

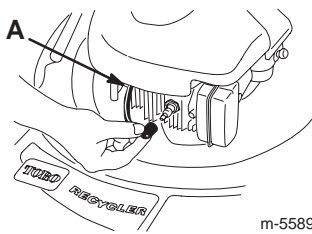

m-5589

3. Lorsque l'entretien est terminé, rebranchez la bougie.

Remarque : Avant de basculer la tondeuse pour vidanger l'huile ou remplacer la lame, laissez le moteur en marche jusqu'à ce qu'il s'arrête faute de carburant. Si vous ne pouvez pas attendre que le moteur s'arrête par manque de carburant, utilisez une pompe manuelle pour vider le reste de carburant. Basculez toujours la tondeuse sur le côté **droit**.



ATTENTION



Du carburant peut s'échapper lorsque la tondeuse est basculée sur le côté. L'essence est inflammable et explosive, et peut provoquer des blessures.

Laissez tourner le moteur jusqu'à ce qu'il s'arrête faute de carburant, ou videz le reste d'essence avec une pompe manuelle, pas un siphon.

Remplacement du filtre à air

Changez le filtre à air une fois par an ou plus souvent s'il y a beaucoup de poussière.

Reportez-vous à la Préparation à l'entretien, page 11.

1. Tournez le couvercle du filtre à air pour le déposer.
2. Remplacez le filtre à air.
3. Remettez le couvercle en place.

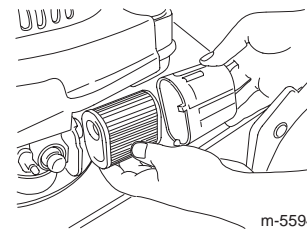

m-5594

Vidange de l'huile moteur

Changez l'huile moteur après les 2 premières heures de fonctionnement, puis une fois par an.

Faites tourner le moteur pendant quelques minutes avant la vidange pour réchauffer l'huile, afin de faciliter son écoulement et d'entraîner plus d'impuretés.

Reportez-vous à la Préparation à l'entretien, page 11.

1. Retirez la jauge.

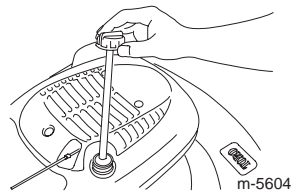

2. Inclinez la tondeuse sur le côté **droit** pour vidanger l'huile usagée par le goulot de remplissage.

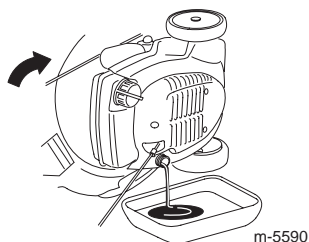

3. Versez de l'huile **lentement** dans le goulot de remplissage pour faire monter le niveau de liquide jusqu'au repère du plein (**Full**) sur la jauge. **Ne remplissez pas le réservoir excessivement.** (Capacité maximale : 0,59 l (20 onces), type : huile détergente SAE 30W de classe de service API SF, SG, SH ou SJ.)

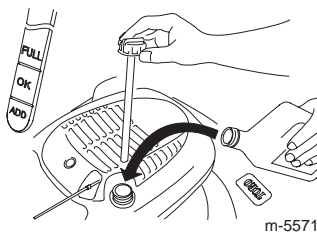

4. Revissez la jauge fermement en place.
5. Débarrassez-vous correctement de l'huile usagée en la déposant dans un centre de recyclage agréé.

Lubrification des engrenages des roues

1. Retirez les boulons des roues **avant**, puis déposez les roues avant.

2. Appliquez une couche d'huile de graissage à l'intérieur et à l'extérieur des engrenages, de la manière indiquée.

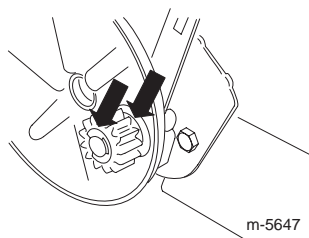

3. Remontez les roues avant.

Remplacement de la lame

IMPORTANT : Vous aurez besoin d'une clé dynamométrique pour monter la lame **correctement**. Si vous n'en possédez pas ou si vous ne vous sentez pas capable d'effectuer cette procédure, adressez-vous à un réparateur agréé.

Examinez l'état de la lame chaque fois que le réservoir d'essence est vide. Si la lame est endommagée ou fêlée, remplacez-la immédiatement. Si la lame est émoussée ou ébréchée, faites-la aiguiser ou remplacez-la.



ATTENTION



La lame est tranchante et vous risquez de vous blesser gravement à son contact.

Ne touchez la lame qu'avec des gants en cuir ou enveloppée dans un chiffon pendant l'entretien.

1. Débranchez le fil de la bougie et accrochez-le à la borne de retenue. Reportez-vous à la Préparation à l'entretien, page 11.

2. Basculez la tondeuse sur le côté **droit**.
3. Immobilisez la lame avec un morceau de bois.
4. Déposez la lame mais ne jetez pas les fixations.
5. Montez la nouvelle lame et toutes les fixations.

IMPORTANT : Les extrémités incurvées de la lame doivent être dirigées vers la tondeuse.

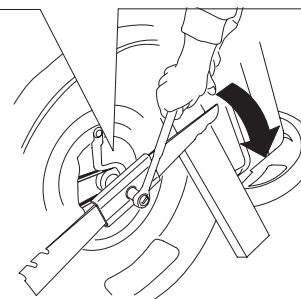
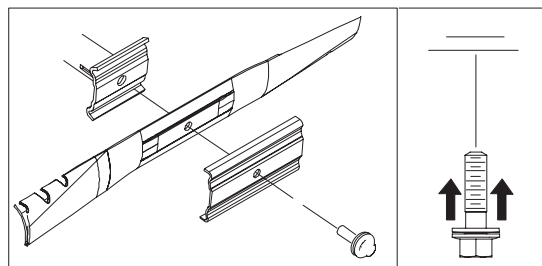

m-6216

6. **À l'aide d'une clé dynamométrique**, serrez le boulon de la lame à 82 Nm (60 pieds-livres).

IMPORTANT : Le boulon est *très serré* lorsqu'il est vissé à 82 Nm (60 pieds-livres). **Bloquez la lame avec une cale en bois, appuyez de tout votre poids sur le rochet ou la clé, et serrez le boulon solidement. Il est pratiquement impossible de trop serrer ce boulon.**

Nettoyage de la tondeuse

1. Mettez le moteur en marche lorsque la tondeuse se trouve sur une surface revêtue plane et dirigez un jet d'eau devant la roue arrière droite.



L'eau éclaboussera en direction de la lame et enlèvera les débris d'herbe agglomérés.

2. Lorsqu'il ne reste plus d'herbe sur la lame, arrêtez l'eau et déplacez la tondeuse à un endroit sec.

3. Laissez tourner le moteur pendant quelques minutes pour sécher le carter et l'empêcher de rouiller.

Remisage

Remisez la tondeuse dans un local frais, propre et sec.

Préparation de la tondeuse au remisage



ATTENTION



Les vapeurs d'essence sont explosives.

- **Ne conservez pas l'essence plus d'un mois.**
- **Ne remisez pas la tondeuse dans un local fermé où se trouve une flamme nue.**
- **Laissez refroidir le moteur avant de remiser la tondeuse.**

1. Lors du dernier plein de la saison, ajoutez un stabilisateur au carburant selon les instructions du constructeur du moteur.
2. Laissez tourner le moteur de la tondeuse jusqu'à ce qu'il s'arrête faute de carburant.
3. Amorcez et remettez le moteur en marche.
4. Laissez le moteur tourner jusqu'à ce qu'il s'arrête de nouveau. Le moteur est suffisamment sec lorsqu'il n'y a plus moyen de le faire démarrer.
5. Débranchez la bougie et branchez le fil à la borne de retenue.
6. Déposez la bougie et versez 30 ml d'huile (1 once) dans l'ouverture laissée par la bougie. Tirez ensuite la poignée du lanceur **lentement** à plusieurs reprises pour bien répartir l'huile à l'intérieur du cylindre et empêcher celui-ci de rouiller au cours du remisage.
7. Remettez la bougie sans la serrer.
8. Serrez tous les écrous, boulons et vis.

Pliage du mancheron



ATTENTION



Vous risquez d'endommager les câbles et de rendre la machine dangereuse à utiliser si vous pliez ou dépliez mal le mancheron.

- **Veillez à ne pas endommager les câbles en pliant ou dépliant le mancheron.**
- **Si un câble est endommagé, adressez-vous à un réparateur agréé.**

1. Desserrez les boutons du mancheron jusqu'à ce que la moitié supérieure bouge librement.

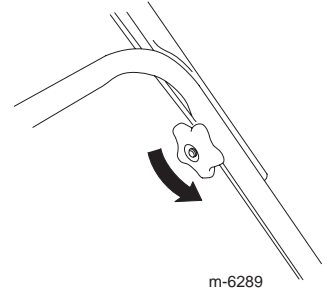

2. Pliez la moitié supérieure en avant de la manière indiquée.

IMPORTANT : Repoussez les câbles à l'extérieur des boutons pendant que vous pliez la moitié supérieure du mancheron.

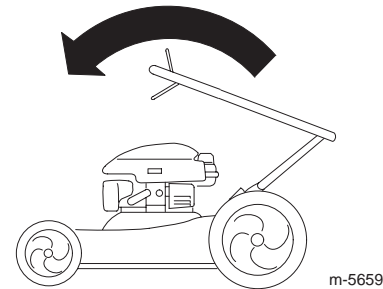

3. Pour déplier le mancheron, inversez la procédure décrite plus haut.

Remise en service après remisage

1. Déposez la bougie et faites tourner le moteur rapidement à l'aide du lanceur pour éliminer l'excédent d'huile dans le cylindre.
2. Installez et serrez la bougie à 20 Nm (15 pieds-livres) à l'aide d'une clé dynamométrique.
3. Connectez la bougie.



Garantie intégrale Toro et

La garantie de démarrage Toro relative aux moteurs GTS-2 (démarrage garanti)

Une garantie intégrale de deux ans (garantie limitée pour usage commercial)

Conditions et produits couverts par la garantie intégrale Toro

La société Toro et sa filiale, la société Toro Warranty, s'engagent à réparer tout produit TORO utilisé à des fins résidentielles normales* présentant un défaut de fabrication ou qui cesse de fonctionner suite à la défaillance d'un composant. Durées de la garantie à partir de la date d'achat :

Produits	Période de garantie
• Tondeuses poussées Recycler®	Garantie intégrale de 2 ans
• Batteries	Garantie intégrale de 1 an

Cette garantie couvre le coût des pièces et de la main-d'œuvre, mais le transport est à votre charge. Cette garantie s'applique à toutes les tondeuses poussées Recycler Toro à plateau en acier.

Conditions et produits couverts par la garantie de démarrage Toro

La société Toro et sa filiale la société Toro Warranty garantissent le démarrage de votre moteur Toro GTS-2 dès le premier ou le deuxième essai s'il est utilisé à des fins résidentielles normales*, pendant une période de deux ans à dater de l'achat, dans la mesure où vous aurez effectué les entretiens courants requis. Nous nous engageons sinon à le réparer gratuitement.

Cette garantie couvre le coût des pièces et de la main-d'œuvre, mais le transport est à votre charge. Cette garantie s'applique à toutes les tondeuses poussées Recycler Toro à plateau en acier.

Garantie limitée pour usage commercial

Les tondeuses poussées Recycler Toro utilisées à des fins commerciales, par des institutions ou données en location sont couvertes contre tout défaut de fabrication ou de matériaux pendant une période de 45 jours. Les défaillances de composants dues à une usure normale ne sont pas couvertes par cette garantie. La garantie de démarrage Toro ne s'applique pas si le produit est utilisé à des fins commerciales.

Ce que la garantie ne couvre pas

Il n'existe aucune autre garantie expresse. Cette garantie expresse ne couvre pas :

- Les frais normaux d'entretien et de remplacement de pièces, telles que les filtres, le carburant, les lubrifiants, les changements d'huile, les bougies, le filtre à air, l'affûtage des lames, les lames usées, le réglage des câbles/de la tringlerie ou les réglages des freins et de l'embrayage.
- Les produits ou pièces ayant subi des modifications ou un usage abusif, ou nécessitant un remplacement ou une réparation en raison d'un accident ou d'un défaut d'entretien.
- Les réparations requises en raison d'un mauvais entretien de la batterie, de pannes d'alimentation électrique ou d'une mauvaise préparation de la tondeuse avant toute période de non-utilisation de plus de trois mois.
- Les frais de prise à domicile et de livraison.
- Tout dégât dû à un usage abusif, à un mauvais traitement ou à des accidents
- Tout dégât dû à des réparations ou des tentatives de réparation par quiconque autre qu'un réparateur agréé.
- Les réparations ou réglages nécessaires pour corriger les problèmes de démarrage dus :
 - au non-respect des procédures d'entretien correctes
 - aux dégâts subis par la lame de la tondeuse qui heurte un obstacle
 - à la contamination du circuit d'alimentation
 - à l'emploi du mauvais carburant ou du mauvais mélange carburant/huile (reportez-vous au manuel de l'utilisateur en cas de doute)
 - à la non-vidange du circuit d'alimentation avant toute période de non-utilisation de plus de trois mois
- Certaines conditions de démarrage exigeant un ou plusieurs essais, notamment :
 - le premier démarrage après une période de non-utilisation de plus de trois mois ou après le remisage saisonnier
 - les démarrages par temps froid, par exemple au début du printemps et à la fin de l'automne.
 - le non-respect des procédures de démarrage

Si vous avez des difficultés à démarrer le moteur, vérifiez dans le manuel de l'utilisateur que vous suivez bien les procédures de démarrage correctes. Vous éviterez peut-être ainsi une visite inutile chez le réparateur.

Responsabilités du propriétaire

Votre produit Toro doit être entretenu en suivant les instructions du mode d'emploi. Cet entretien courant est à vos frais, qu'il soit effectué par vous ou par un concessionnaire.

Comment faire intervenir la garantie ?

Si vous pensez que votre produit Toro présente un défaut de fabrication ou de matériaux ou s'il ne démarre plus après un ou deux essais par n'importe quel adulte physiquement apte, suivez la procédure ci-dessous :

1. Demandez à un concessionnaire ou réparateur agréé Toro de prendre en charge votre produit. Pour savoir où se trouve le réparateur ou le concessionnaire le plus proche, consultez les pages jaunes (sous "Tondeuses à gazon") ou rendez-vous sur notre site web à www.Toro.com. Les clients américains peuvent aussi téléphoner au service permanent de recherche des concessionnaires au 800-421-9684.
2. Lorsque vous vous rendez chez le réparateur, apportez le produit et une preuve d'achat (reçu).
3. Si, pour une raison ou l'autre, vous n'êtes pas satisfait du diagnostic de votre réparateur ou des conseils prodigués, n'hésitez pas à nous contacter à l'adresse suivante : Customer Care Department, Consumer Division, Toro Warranty Company, 8111 Lyndale Avenue South, Bloomington, MN 55420-1196; ou téléphonez gratuitement au 866-214-9807 (clients américains) ou au 866-214-9808 (clients canadiens).

Conditions générales

Toutes les réparations couvertes par ces garanties doivent être effectuées par un réparateur Toro agréé, à l'aide de pièces de rechange agréées par Toro. La réparation par un réparateur TORO agréé est le seul dédommagement auquel cette garantie donne droit.

La société Toro et la société Toro Warranty déclinent toute responsabilité en cas de dommages secondaires ou indirects liés à l'utilisation des produits TORO couverts par ces garanties, notamment quant aux coûts et dépenses encourus pour se procurer un équipement ou un service de substitution durant une période raisonnable pour cause de défaillance ou d'indisponibilité en attendant la réparation sous garantie.

L'exclusion de la garantie des dommages secondaires ou indirects, ou les restrictions concernant la durée de la garantie implicite, ne sont pas autorisées dans certains pays et peuvent donc ne pas s'appliquer dans votre cas.

* L'usage résidentiel désigne l'utilisation du produit sur le terrain où se trouve votre maison. L'utilisation dans d'autres lieux est considérée comme un usage commercial, couvert par une garantie limitée.

Autres pays que les Etats-Unis et le Canada

Pour les produits TORO exportés des Etats-Unis ou du Canada, demandez à votre distributeur (concessionnaire) TORO la police de garantie applicable dans votre pays ou région. Si, pour une raison quelconque, vous n'êtes pas satisfait des services de votre distributeur, ou si vous avez du mal à vous procurer les informations de garantie, adressez-vous à l'importateur TORO. En dernier recours, adressez-vous à la société Toro Warranty.