



Fumigador de césped Multi Pro® 5800 y 5800-G

Nº de modelo 41394—419000000 y superiores

Nº de modelo 41394GK—419000000 y superiores

Guía de software

Descripción general de la pantalla del InfoCenter

La pantalla del InfoCenter muestra información sobre la máquina, como por ejemplo el estado operativo, diferentes diagnósticos y otra información sobre la máquina. Hay varias pantallas diferentes. Puede cambiar entre las pantallas en cualquier momento pulsando el botón atrás y luego usando los botones de flecha arriba y abajo.

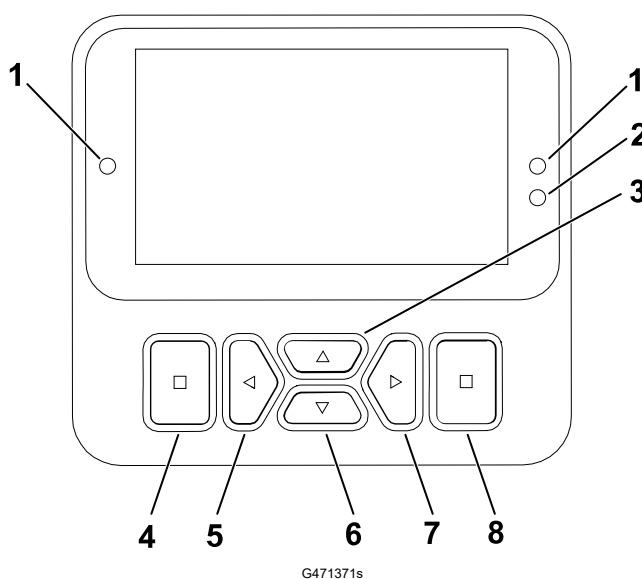























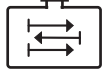

- | | | | |
|-----------------------------------|---|-------------------------------|---|
| ① Indicador | ④ Botón atrás | ⑥ Botón de navegación - Abajo | ⑦ Botón de navegación – aumentar/ derecha |
| ② Sensor de brillo de la pantalla | ⑤ Botón de navegación – reducir/izquierda | | ⑧ Tecla Enter |
| ③ Botón de navegación - Arriba | | | |

Nota: El propósito de cada botón puede variar dependiendo de lo que se necesite en cada momento. El icono de cada botón indicará su función en cada momento.

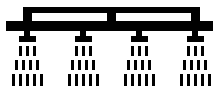

Iconos de la pantalla

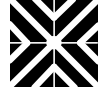
	Menú
	Bloqueado
	Desplazamiento hacia arriba/abajo
	Desplazamiento hacia la izquierda/derecha
	Pantalla anterior
	Reducir valor
	Aumentar valor
	Aceptar
	Guardar
PIN	Contraseña PIN
	Salir del menú Fallos
	Voltaje de la batería
	El freno de estacionamiento está puesto.
	Siéntese en el asiento.
	Horímetro

	El depósito está vacío (menos del 10% de volumen)
	Indicador del depósito de enjuague
	Indicador de agitación
	Indicador de enjuague y agitación
	Indicador de depósito bajo. Aparecerá un icono del depósito entre estos 2 iconos.
±1	Aumentar el volumen del depósito en 4 L (1 galón)
±10	Aumentar el volumen del depósito en 38 litros (10 galones)
±25	Aumentar el volumen del depósito en 25 litros (7 galones)
	Brazo desactivado
	Brazo activado
	Borrar todas las áreas
	Borrar área activa
	Áreas fumigadas
	Pantalla de todas las áreas
	Navegue a una área de fumigación
	

Los menús - Descripción general

Para entrar en el sistema de menús del InfoCenter, pulse el botón Atrás en la pantalla principal. Aparecerá el menú principal. Las tablas siguientes contienen un resumen de las opciones disponibles en cada menú.

🔒 Protegido en Menús protegidos – accesible solo al introducir el PIN

Menú principal

Elemento del menú	Descripción
Establecer caudales	Establece los caudales preestablecidos y de aumento.
Ajustes	Personalizar y modificar las variables de configuración de la pantalla.
Ajustes de la máquina	Configurar las variables de la máquina.
Calibración 🔒	Ayuda a calibrar el caudalímetro y el sensor de velocidad.
Mantenimiento	Contiene información sobre la máquina, como por ejemplo horas de uso y otros datos similares.
Diagnóstico	Muestra el estado de cada interruptor de la máquina y de la salida de cada sensor y cada control. Puede utilizar esta información para identificar y resolver algunos problemas, puesto que indica rápidamente los controles de la máquina que están activados o encendidos, y los que están desactivados o apagados.
Acerca de	Muestra el número de modelo, el número de serie y la versión del software de su máquina.

Establecer caudales

Elemento del menú	Descripción
Caudal activo	Muestra el caudal actualmente en uso.
Caudal 1	Establece un caudal preestablecido.
Caudal 2	Establece un caudal preestablecido.
Aumentar	Establece un porcentaje a añadir al caudal activo.

Ajustes

Elemento del menú	Descripción
Introducir PIN	Permite que una persona (superintendente/técnico) autorizada por la empresa acceda a los menús protegidos mediante un código PIN.
Ajustes de protección 🔒	Permite modificar los ajustes protegidos.

Ajustes (continuación)

Elemento del menú	Descripción
Restaurar valores predeterminados 	Restablece los valores predeterminados.
Retroiluminación	Controla el brillo de la pantalla LCD.
Idioma	Controla el idioma utilizado en la pantalla.
Unidades	Controla las unidades utilizadas en la pantalla (imperial, césped o métrico).

Ajustes de la máquina

Elemento del menú	Descripción
Depósito	Establece el volumen del depósito, la alerta de depósito bajo y el valor del Preajuste de agitación.
Brazos	Ajusta la anchura de los brazos.
GeoLink	Opción de navegación por satélite.
Restablecer	Restablece los valores de la máquina.

Calibración

Elemento del menú	Descripción
Calibración de caudal	Calibra el caudalímetro.
Calibración de velocidad	Calibra el sensor de velocidad.
Velocidad de la prueba	Establece la velocidad de la prueba para la calibración.
Introducción manual cal	Introducir manualmente la calibración.
¿Usar calibración de caudal predeterminada?	Restablece la calibración de caudal al valor medio calculado predeterminado, no al volumen real.
¿Usar calibración de velocidad predeterminada?	Restablece la calibración de la velocidad al valor medio calculado predeterminado, no a la velocidad real.



Mantenimiento

Elemento del menú	Descripción
Horas	Muestra el número total de horas de operación de la máquina, el motor y la TDF, así como el número de horas de transporte y el mantenimiento programado.
Caudal 	Muestra el caudal actual.

Diagnóstico

Elemento del menú	Descripción
Bombas	Este menú ofrece acceso a las opciones para las entradas de la bomba, el enjuague puntual y el enjuague temporizado.
Brazos	Accede a las entradas y salidas de los brazos.
Motor – marcha	Accede a las entradas y salidas de funcionamiento del motor.
Fallos	Muestra los fallos más recientes de la máquina. Consulte el <i>Manual de mantenimiento</i> o póngase en contacto con su distribuidor autorizado Toro si desea más información

Acerca de

Elemento del menú	Descripción
Modelo	Muestra el número de modelo de la máquina.
NS	Muestra el número de serie de la máquina.
Revisión S/W	Indica la revisión de software del controlador principal.
XDM-4400 	Indica el número de revisión del software del InfoCenter.
Estadísticas CAN 	Muestra datos del Bus CAN

Protected Menus (Menús protegidos)

Algunas opciones de configuración operativa pueden modificarse en el menú **Settings** (Ajustes) de la pantalla. Para bloquear estos ajustes, utilice el **Menú protegido**.

Nota: Su distribuidor programa la contraseña inicial en el momento de la entrega de la máquina.

Acceso a los Menús protegidos

Nota: El código PIN predeterminado de la máquina es 0000 o 1234.

Si cambió su código PIN y olvidó el código, póngase en contacto con su distribuidor autorizado Toro para obtener ayuda.

Acceso a los Menús protegidos (continuación)

1. En el **Menú principal**, vaya a **Ajustes** y pulse el botón Seleccionar.

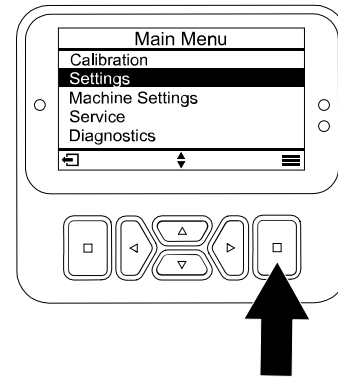

G510565

2. En **Ajustes**, vaya a **Introducir PIN** y pulse el botón Seleccionar (A).
 3. Para introducir el código PIN, presione los botones de navegación Arriba/Abajo (B) hasta que aparezca el primer dígito correcto y, a continuación, pulse el botón de navegación Derecha (C) para desplazarse al dígito siguiente. Repita este paso hasta que haya introducido el último dígito.
 4. Pulse el botón Seleccionar (D).
- Nota:** Si la pantalla acepta el código PIN y se desbloquea el menú protegido, la palabra "PIN?" aparece en la esquina superior derecha de la pantalla.
5. Para bloquear el menú Protegido, gire el interruptor de encendido a la posición DESCONECTADO y luego a la posición CONECTADO.

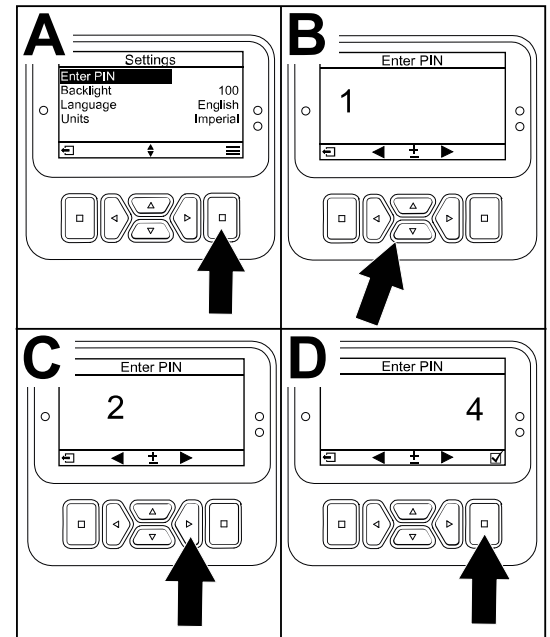

G510564

Visualización y modificación de los ajustes del Menú protegido

1. En **Settings** (Ajustes), vaya a **Protect Settings** (Proteger configuración).
2. Para ver y modificar los ajustes sin introducir un código PIN, utilice el botón Seleccionar para cambiar **Protect Settings** (Proteger configuración) a (Desactivado).
3. Para ver y modificar los ajustes con un código PIN, utilice el botón de selección para cambiar **Protect Settings** (Proteger configuración) a (Activado), introduzca el código PIN y gire la llave del interruptor de encendido a la posición de DESCONECTADO y luego a la posición de CONECTADO.

Ajuste de la alerta del depósito de fumigación

1. Seleccione **Ajustes de la máquina**.
2. Seleccione **Depósito**.

3. Seleccione **Límite depósito**.
4. Use los botones direccionales para introducir la cantidad mínima que puede haber en el depósito antes de que aparezca la alerta durante la operación del fumigador.

Ajuste del tamaño de los brazos

1. Seleccione **Ajustes de la máquina**.
2. Seleccione **Brazos**.
3. Seleccione el brazo que desea actualizar.
4. Utilice los botones direccionales para cambiar el tamaño del brazo en incrementos de 2.5 cm (1").

Restablecimiento de los Ajustes predeterminados

1. Seleccione **Ajustes de la máquina**.
2. Seleccione **Restablecer valores predeterminados**.

Introducción del volumen del depósito de fumigación

Nota: Si se cambia el volumen, se restablece la alerta del depósito.

1. Seleccione **Ajustes de la máquina**.
2. Seleccione **Depósito**.
3. Seleccione **Volumen**.
4. Pulse el botón para aumentar o reducir el volumen del depósito.
 - A. Pulse los botones direccionales arriba/abajo ^② hasta que llegue a ± 10 (unidades de EE. UU.) o ± 25 (unidades métricas).
 - B. Pulse los botones direccionales derecho e izquierdo ^① para cambiar el volumen en 1 incremento.

Establecer el valor del Preajuste de agitación

Modo de Caudal de aplicación solamente

Nota: El Preajuste de agitación se utiliza para establecer la velocidad de la bomba de fumigación cuando el fumigador se utiliza en el modo de Caudal de aplicación con todas las secciones de fumigación desactivadas. El valor de Preajuste de agitación corresponde al porcentaje de la velocidad de la bomba de fumigación. La Preajuste de agitación predeterminado es el 40%.

1. Identifique la presión de fumigación objetivo que pretende utilizar.
Por ejemplo: 2.76 bar (40 psi). Anote a continuación la presión mostrada en el indicador de presión de fumigación que está montado en el salpicadero.

Presión
de
fumiga-
ción:

2. Calcule la presión inicial del Preajuste de agitación usando la fórmula siguiente.

Presión de operación del fumigador \times 1.5 a 2.0 = presión inicial del preajuste de agitación.

Ejemplo: presión de fumigación objetivo: 2.76 bar (40 psi) \times 1.5 = presión inicial del preajuste de agitación 4.1 (60 psi)

Ejemplo: presión de fumigación objetivo: 2.76 bar (40 psi) \times 2.0 = presión inicial del preajuste de agitación 5.5 bar (80 psi)

Anote aquí el
cálculo:

3. Con el interruptor maestro en la posición de DESACTIVADO y el acelerador del motor ajustado a la velocidad a la que piensa conducir la máquina, ajuste el preajuste de agitación hasta que la presión del sistema de fumigación sea de 1.5 a 2.0 veces la presión de fumigación objetivo identificado.

Por ejemplo, si se fumiga con una presión de 2.76 bar (40 psi), establezca el preajuste de agitación inicialmente para obtener una presión de sistema de 4.1-5.5 bar (60-80 psi).

Nota: Si los productos químicos forman espuma en el depósito de fumigación, reduzca el valor del preajuste de agitación según sea necesario para reducir la presión del sistema cuando la agitación del depósito está en marcha.

4. Navegue hasta y seleccione la opción **Agitación**.
5. Mientras observa el indicador de presión de fumigación del salpicadero, pulse los botones Aumentar o Reducir hasta que la presión de fumigación coincida con el valor inicial del preajuste de agitación calculado anteriormente.

Nota: No supere una presión de sistema de fumigación de 586 kPa (85 psi) mientras ajusta el valor del preajuste de agitación.

Nota: Puede incrementar el valor del preajuste de agitación si la agitación no produce espuma en el depósito. Puede ser necesario reducir el valor de agitación si la agitación produce espuma en el depósito.

6. Guarde el ajuste, salga de la pantalla **Depósito** y vuelva a la pantalla **Ajustes**.

Las pantallas Área total y Subárea

Estas pantallas muestran:

- Área fumigada (acres, hectáreas o 1000 ft²)
- Volumen fumigado (galones estadounidenses o litros)

Se acumula la información de área y volumen hasta que se restablezca.

Utilice una subárea individual para cada tarea de fumigación de la parcela. Puede utilizar hasta 20 subáreas.

Nota: Asegúrese de desplazarse a la subárea en la que va a trabajar antes de empezar a fumigar. La subárea mostrada en la pantalla es la subárea activa para la acumulación de cobertura.

Restablecimiento de los datos de Área total y Volumen

1. Pulse el botón ATRÁS para desplazarse a la pantalla Área total.
2. Pulse el botón DERECHO para restablecer los datos de Área total.

Nota: Al restablecer los datos de área total y volumen total en la pantalla Área total, se restablecen **todos** los datos de cada subárea.

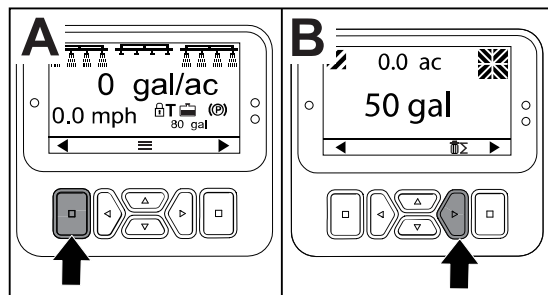

G511618

Restablecimiento de un subárea y datos de volumen

1. Pulse el botón ATRÁS para desplazarse a una pantalla de subárea.
2. Pulse el botón ARRIBA para restablecer los datos de la subárea

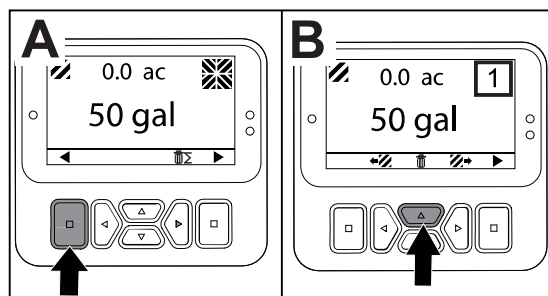

G511619

Calibración del fumigador

Nota: Para calibrar el fumigador para la operación en el modo manual, consulte el *Manual del operador* de la máquina.

1. Asegúrese de que el depósito del fumigador está limpio; consulte Limpieza del sistema de fumigación en el *Manual del operador*.
2. Navegue al menú Calibración.

Nota: Esta pantalla muestra y permite calibrar la entrada del caudalímetro y la entrada del sensor de velocidad, realizar una prueba de velocidad e introducir manualmente los datos de cálculo.

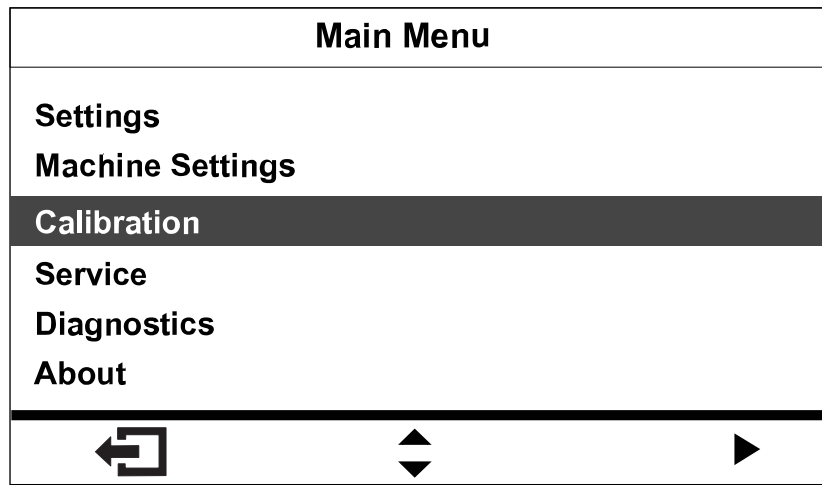

G580702

Calibración del caudal

Equipo a proporcionar por el cliente: Utilice un recipiente graduado para el caudal de la boquilla del tipo indicado a continuación:

- 1.5 L/min (0.4 gpm) o menos – se prefiere un recipiente graduado en incrementos de 10 ml (½ onza fluida).
- 1.9 L/min (0.5 gpm) o más – un recipiente graduado en incrementos de 20 ml (1 onza fluida).

IMPORTANTE

Es imprescindible calibrar el caudal en las 3 secciones de fumigación cada vez que se sustituyen todas las boquillas, se cambian boquillas a la posición activa de fumigación (hacia abajo), o se cambia el caudalímetro. Conviene calibrar el caudal en las 3 secciones de fumigación después de cambiar varias boquillas desgastadas.

Nota: Si se realiza la prueba de volumen de manera incorrecta, los resultados de la calibración de caudal serán incorrectos. Estos resultados incorrectos causarán una aplicación insuficiente o excesiva de los productos químicos fumigados.

Realice la calibración de caudal usando un recipiente graduado apropiado.

Evaluación del tipo de calibración de caudal

Utilice la Tabla de secciones de fumigación para determinar el uso típico del fumigador y el tipo de calibración de caudal a realizar.

Nota: Puede realizar una combinación de hasta 3 tipos de calibración de caudal.

Tabla de secciones de fumigación

	Realizar la calibración de 3 brazos
3 secciones de fumigación	Sí

Tabla de secciones de fumigación (continuación)

También fumigo con 2 secciones de fumigación:	Realizar la calibración de 2 brazos	
Secciones izquierda y central (o)	Sí	No
Secciones derecha y central (o)	Sí	No
Secciones derecha e izquierda	Sí	No
También fumigo con 1 sección de fumigación:		
Realizar la calibración de 1 brazo		
Sólo la sección izquierda (o)	Sí	No
Sólo la sección central (o)	Sí	No
Sólo la sección derecha (o)	Sí	No

Calibración de 3 brazos: Realice siempre la calibración de las 3 secciones de fumigación después de cambiar las boquillas para aumentar o reducir el rango de caudales de aplicación.

Nota: Si no realiza la calibración opcional de 1 o 2 brazos, el fumigador utiliza los cálculos de la calibración de 3 brazos en todas las combinaciones de secciones de fumigación.

Calibración opcional de 2 brazos: Calibre las secciones de fumigación izquierda y central, derecha y central, o izquierda y derecha si fumiga típicamente con esas combinaciones de sección. Realice esta calibración opcional después de realizar la calibración de las 3 secciones de fumigación.

Nota: La calibración que realiza para las 2 secciones de fumigación se utiliza cada vez que fumiga con cualquier combinación de 2 secciones de fumigación.

Nota: La calibración de 2 brazos permite calibrar un solo par de secciones de fumigación. Calibre con el par de secciones de fumigación que más utiliza. El sistema de fumigación utiliza el cálculo de 2 brazos cuando fumiga con las combinaciones de brazos izquierdo y central o derecho y central.

Calibración opcional de un brazo: Calibre la sección de fumigación izquierda, central o derecha si fumiga típicamente con una sola sección de fumigación. Realice esta calibración opcional después de realizar la calibración de las 3 secciones de fumigación y la calibración de 2 secciones de fumigación.

Nota: La calibración de 1 brazo permite calibrar una sola sección de fumigación. Calibre con la sección de fumigación que más utiliza. El sistema de fumigación utiliza la calibración de un solo brazo cuando se fumiga con la sección izquierda, central o derecha.

Evalúe el tipo de calibración a realizar según su patrón de fumigación.

Preparación de la prueba de caudal

1. Asegúrese de que las boquillas que va a utilizar están en la posición activa de fumigación (hacia abajo).

IMPORTANTE

Todas las boquillas que están en la posición activa deben ser del mismo color.

Nota: Para obtener los mejores resultados, las boquillas que están en la posición activa deben tener aproximadamente el mismo nivel de desgaste.

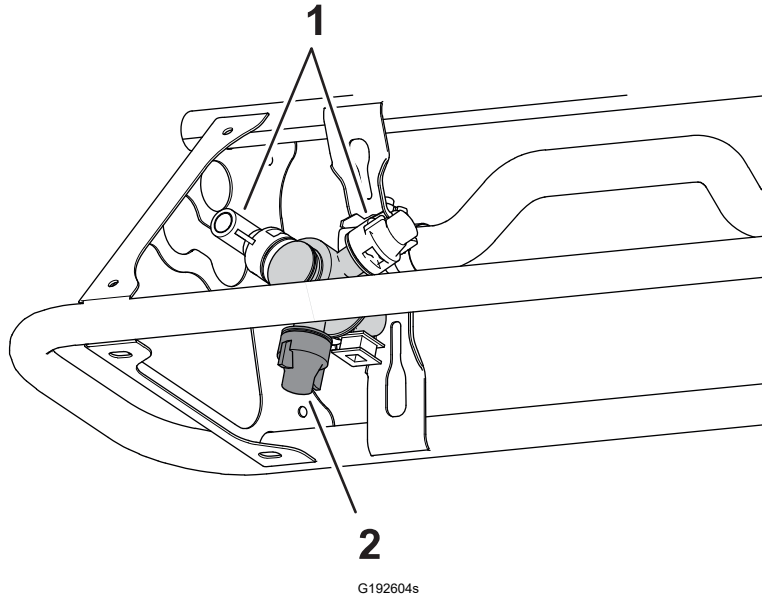

① Posición de reserva de la boquilla

② Posición activa de fumigación

2. Navegue al menú **Calibración**.
3. Seleccione la opción **Calibración de caudal**.

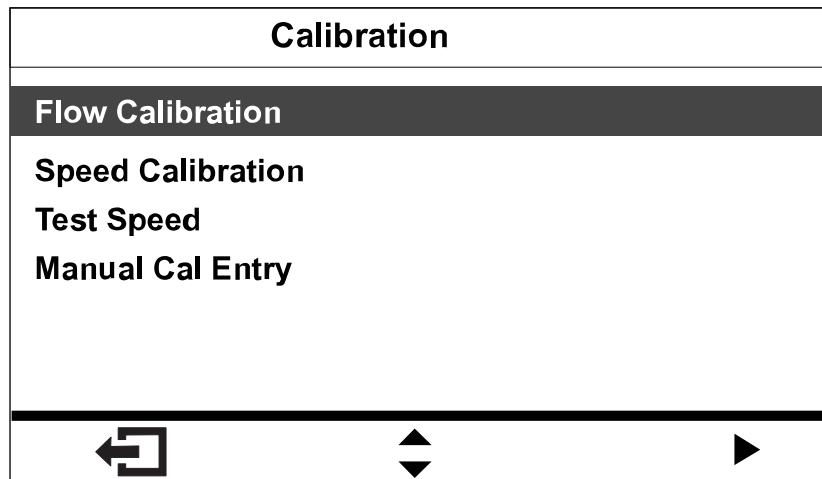

4. Llene el depósito de fumigación hasta la mitad con 700 litros (150 galones US) de agua.

Nota: Puede cancelar la calibración de caudal. Aparece un mensaje de confirmación de que se ha cancelado la calibración de caudal.

5. Ponga el freno de estacionamiento.

Advisory 166

**Fill Sprayer Tank With A Minimum
150G or 700L Water and Apply
Parking Brake**



GG580550

6. Arranque el motor y baje las secciones exteriores.
7. Ponga el interruptor de la bomba en la posición de ACTIVADO.

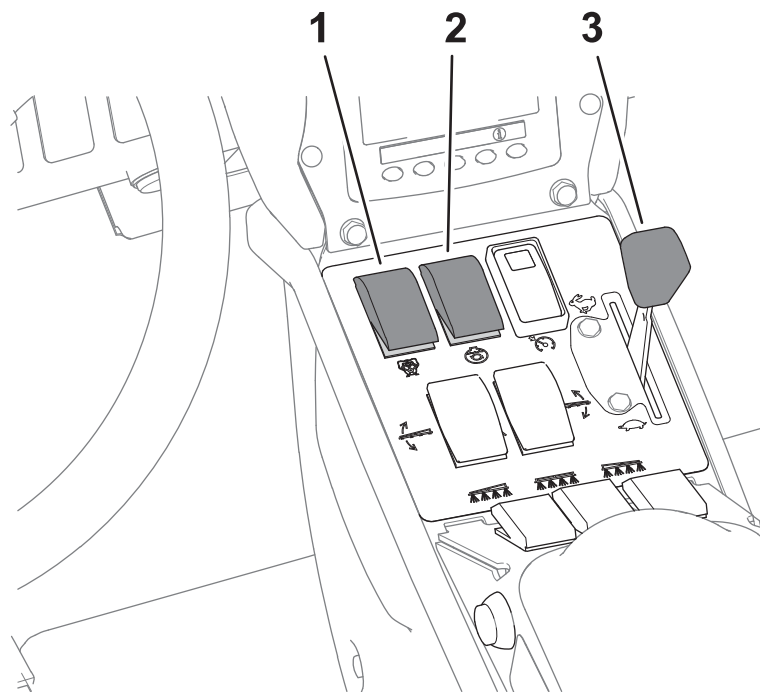

G192636s

- ① Interruptor de la bomba de fumigación ③ Acelerador
② Interruptor de agitación

8. Mueva el acelerador a la posición de RÁPIDO y deje el motor en marcha durante 10 minutos.

IMPORTANTE

Es necesario que el sistema hidráulico alcance su temperatura operativa antes de proceder con el resto de los pasos de calibración de caudal.

Preparación de la prueba de volumen

1. Seleccione las boquillas instaladas en la posición activa de fumigación.
 - Si los colores de boquilla coinciden con los caudales descritos, seleccione el color de las boquillas que están instaladas en la posición activa de fumigación.
 - Si los colores de boquilla *no coinciden* con los caudales descritos, seleccione el caudal (GPM o L/min) de las boquillas instaladas en la posición activa de fumigación.

Select A Nozzle Color	
Orange	0.10 gpm
Dark Green	0.15 gpm
Yellow	0.20 gpm
Purple	0.25 gpm
Dark Blue	0.30 gpm
Red	0.40 gpm
Brown	0.50 gpm

◀ ▶ ⬆ ⬇ ⬅

G580551

2. Vaya al paso siguiente.
3. Ajuste el interruptor del modo de fumigación a la posición manual.

Advisory 166
Set Manual Mode. Close Boom Bypass Valve. Turn On Sprayer Pump. Turn Off Agitation. Set Engine To Full Throttle.

◀ ▶ ⬅

G580552

4. Gire el mando de la válvula de cierre del circuito de desvío a la posición de cerrado.
5. Ponga el interruptor de agitación en la posición de DESACTIVADO, y ponga el acelerador en la posición de RÁPIDO.
6. Vaya al paso siguiente.

Preparación de las secciones de fumigación para la prueba de volumen

1. Ponga los interruptores de las secciones de fumigación en las posiciones indicadas a continuación:

Nota: Consulte Preparación de la prueba de caudal.

- Seleccione los interruptores de las secciones izquierda, central y derecha para una **calibración de las 3 secciones de fumigación**.

IMPORTANTE

Esta calibración es obligatoria.

- Seleccione los interruptores de las 2 secciones de fumigación que identificó anteriormente para la calibración de 2 secciones de fumigación.

Nota: Realice esta calibración opcional después de realizar la calibración de las 3 secciones de fumigación.

- Seleccione el interruptor de la sección de fumigación que identificó anteriormente – izquierda, central o derecha – para la calibración de 1 sección de fumigación.

Nota: Realice esta calibración opcional después de realizar la calibración de las 3 secciones de fumigación y la calibración de 2 secciones de fumigación.

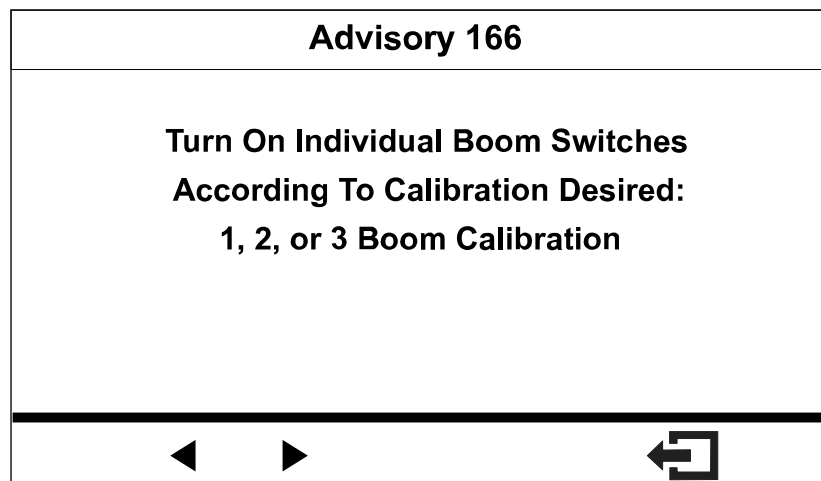

G580553

2. Vaya al paso siguiente.
3. En la pantalla Repetir la prueba siguiente, pulse el botón para iniciar la prueba de volumen de la sección de fumigación.

Advisory 166

**Repeat The Following Test Using
Manual Rate Switches To Change
Pressure Until Measured Volume
Equals Target Volume.**



G580554

Realización de la prueba de volumen de la sección de fumigación

Nota: Prepare el recipiente graduado.

1. Ponga el interruptor maestro en la posición de ACTIVADO.
2. Utilice el interruptor de caudal de aplicación para ajustar la presión del sistema de fumigación a 276 kPa (40 psi) aproximadamente.

Modelo 41394 ilustrado

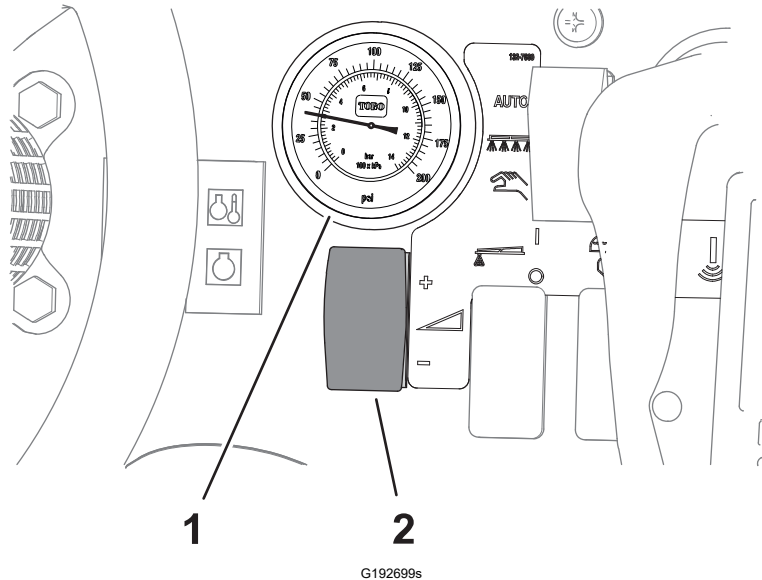

① Manómetro (sistema de fumigación)

② Interruptor del caudal de aplicación

3. Gire el interruptor maestro a la posición de DESACTIVADO.
4. En la pantalla de reproducción de la Prueba de volumen, confirme el número de brazos y el color de las boquillas, y pulse el botón 3 para iniciar la prueba de volumen.

Nota: Dispone de 14 segundos para desplazarse a la parte trasera de la máquina y colocar el recipiente graduado debajo de una boquilla de fumigación para la prueba de volumen.

Nota: El sistema de fumigación abre automáticamente la válvula maestra, las boquillas de fumigación pulverizan durante el periodo establecido para la prueba de volumen, y el sistema cierra automáticamente la válvula maestra.

Start The Catch Test	
Number Of Booms	1
Duration	30s
Target Volume	16 fl oz
Sprayer Pressure	142 psi
Nozzle Color	Purple

G580555

5. Recoja el agua de la boquilla de fumigación hasta que se corte el flujo de líquido de la boquilla.

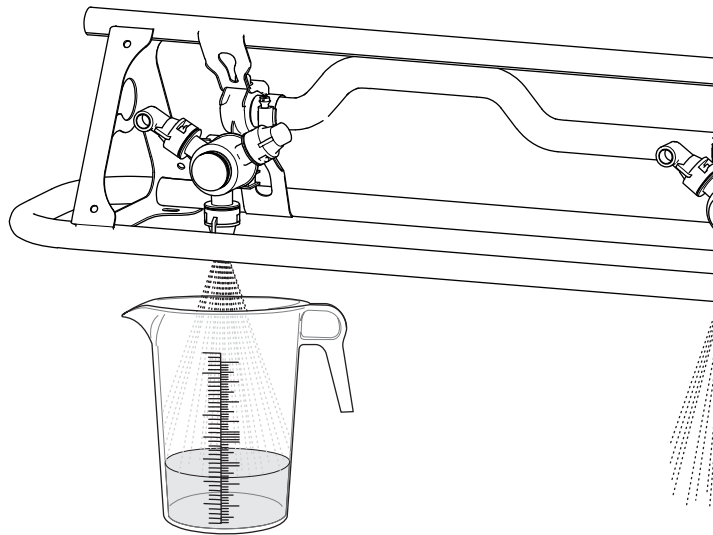

G193177

6. Ponga el recipiente graduado en una superficie nivelada y observe el volumen de fluido.

IMPORTANTE

Para leer el recipiente graduado, debe poner el recipiente sobre una superficie nivelada.

IMPORTANTE

Al leer el recipiente graduado, lea el volumen de fluido del recipiente graduado en el punto más bajo de la curva superficial del fluido.

IMPORTANTE

Un pequeño error en la lectura del volumen de fluido del recipiente graduado tendrá un impacto significativo en la precisión de la calibración del fumigador.

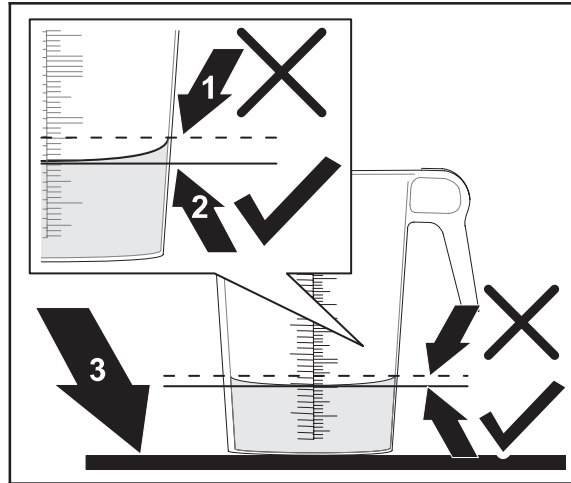

① Punto más alto de la curva superficial del fluido (no mida aquí)

② Punto más bajo de la curva superficial del fluido (mida aquí)

③ Superficie nivelada

7. Compare el volumen de fluido del recipiente graduado con el Volumen objetivo indicado en la pantalla.

Nota: El volumen de fluido recogido en el recipiente graduado debe ser igual (± 7.4 ml ($\frac{1}{4}$ onza fluida)) al Volumen objetivo mostrado en la pantalla.

8. Si el nivel de fluido del recipiente graduado varía en más de 7.4 ml ($\frac{1}{4}$ onza fluida) o menos de 7.4 ml ($\frac{1}{4}$ onza fluida) respecto al volumen objetivo, realice una de las acciones siguientes:
- Si el volumen de fluido del recipiente graduado varía en ± 7.4 ml ($\frac{1}{4}$ onza fluida) del Volumen objetivo mostrado en la pantalla, vaya al paso siguiente.
 - Si el volumen es demasiado bajo, utilice el interruptor de caudal de aplicación para aumentar la presión del sistema de fumigación y continúe con el paso siguiente.
 - Si el volumen es demasiado alto, utilice el interruptor de caudal de aplicación para reducir la presión del sistema de fumigación y continúe con el paso siguiente.
9. Repita los pasos hasta que el volumen de fluido recogido en el recipiente graduado esté a ± 7.4 ml ($\frac{1}{4}$ onza fluida) del Volumen objetivo mostrado en la pantalla.

Realización del cálculo de calibración

1. Ponga el interruptor maestro en la posición de Activado.

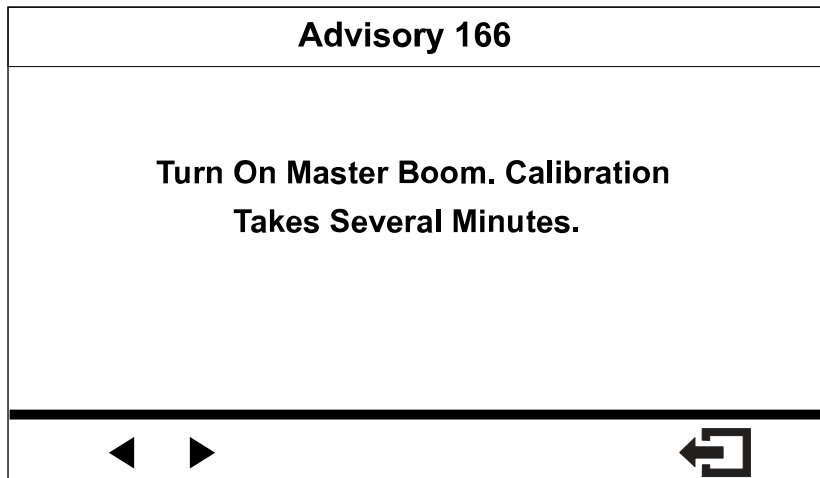

G580556

2. Pulse el botón para iniciar el cálculo de la calibración.

Nota: La pantalla muestra la pantalla Calibración en proceso.

Nota: Las secciones del fumigador pulverizan durante 3 minutos mientras la máquina calcula la corrección de la calibración.

3. Cuando termina el proceso de calibración, aparece uno de los mensajes siguientes:

- Aparece un mensaje para confirmar que la calibración de caudal ha finalizado con éxito.
- Aparece un mensaje para indicar que la calibración de caudal ha finalizado con error.

Si el valor de calibración está fuera de los límites, póngase en contacto con su servicio técnico autorizado; de lo contrario, revise el mensaje de error y repita los pasos de calibración.

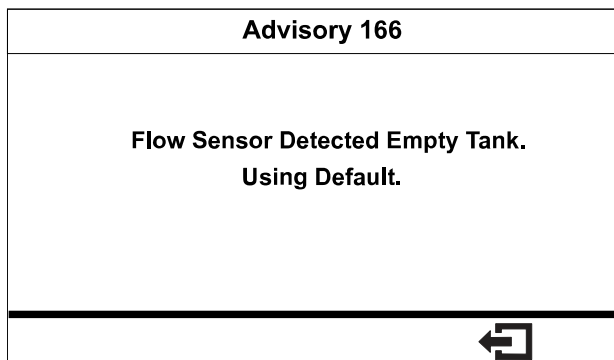

G580547

4. Mueva el acelerador a la posición de RALENTÍ, apague el motor y retire la llave de encendido.

Realización de la calibración de 2 secciones de fumigación

Si completó una calibración de 3 secciones de fumigación, la pantalla le indica que debe realizar una calibración de 2 secciones de fumigación.

1. Si no necesita realizar la calibración de 2 secciones de fumigación, vuelva a la pantalla Calibrar.
2. Si necesita realizar la calibración, prepare el fumigador para realizar una prueba de volumen.

Nota: Ponga en la posición de ACTIVADO solo los interruptores de sección de fumigación identificados anteriormente.

Realización de la calibración de 1 sección de fumigación

Si completó una calibración de 3 secciones de fumigación y una calibración de 2 secciones de fumigación, la pantalla le indica que debe realizar una calibración de 1 sección de fumigación.

1. Si no necesita realizar la calibración de 1 sección de fumigación, vuelva a la pantalla Calibrar.
2. Si necesita realizar la calibración, prepare el fumigador para realizar una prueba de volumen.

Nota: Ponga en la posición de ACTIVADO solo los interruptores de sección de fumigación identificados anteriormente.

Calibración de velocidad

Preparación para la calibración de velocidad

1. Seleccione Calibración de velocidad en el menú Calibración.

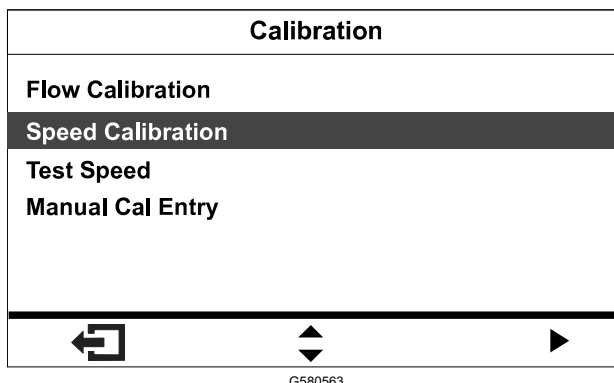

2. Llene el depósito de fumigación hasta la mitad con 600 litros (150 galones US) de agua.

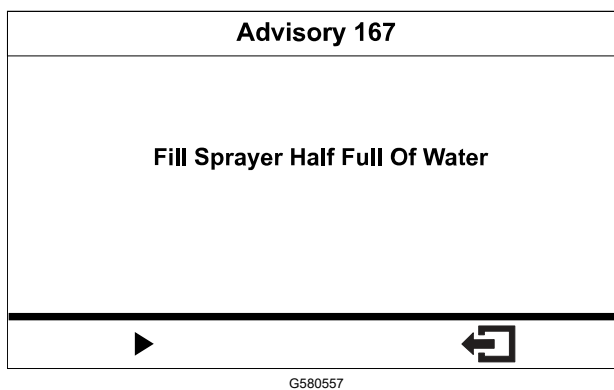

3. Marque una línea de salida en la zona del césped de prueba.
4. Usando un odómetro (rueda de medir), marque una distancia de 45-152 m (150'-500'); anote abajo la distancia medida.

Nota: Una distancia de prueba a 92-152 m (300'-500') mejora los resultados de la calibración.

Distancia:

5. Marque una línea de llegada en la zona del césped de prueba.

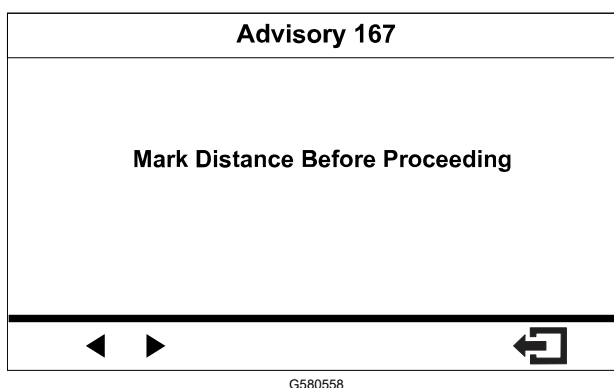

6. Utilice los botones de la pantalla para cambiar la distancia introducida.

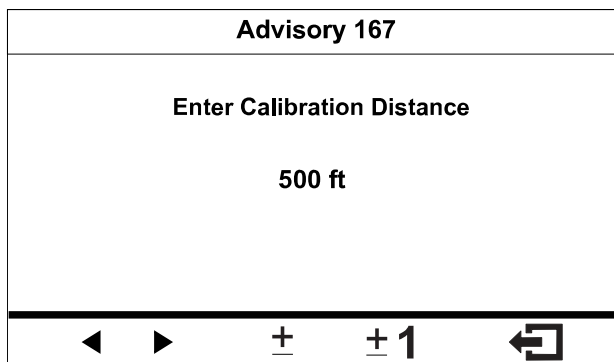

G580559

Realización de la calibración de velocidad

1. Mueva la máquina para alinear los neumáticos delanteros con la línea de salida.
2. En la consola central de la máquina, asegúrese de que los interruptores de las 3 válvulas de sección están en la posición de DESACTIVADO.

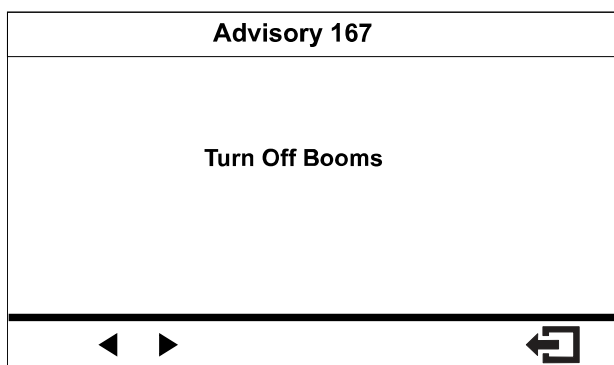

G580560

3. Pulse el botón de navegación de la pantalla para iniciar y conduzca hasta la línea de llegada.

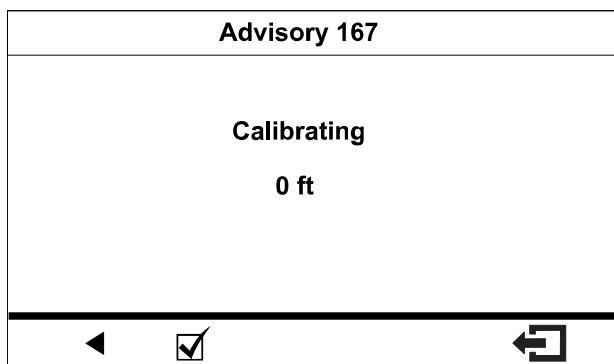

G580561

El valor de distancia medido debe aumentar.

4. Pulse el botón de navegación cuando el neumático delantero de la máquina esté encima de la línea de llegada.

Nota: Si no coinciden la distancia medida y la distancia introducida, el ordenador del sistema de fumigación corrige automáticamente el valor de la distancia medida.

5. Cuando termina el proceso de calibración, aparece uno de los mensajes siguientes:
- Aparece un mensaje para confirmar que la calibración de caudal ha finalizado con éxito.
 - Aparece un mensaje para indicar que la calibración de caudal ha finalizado con error.

Si el valor de calibración está fuera de los límites, póngase en contacto con su servicio técnico autorizado; de lo contrario, revise el mensaje de error y repita los pasos de calibración.

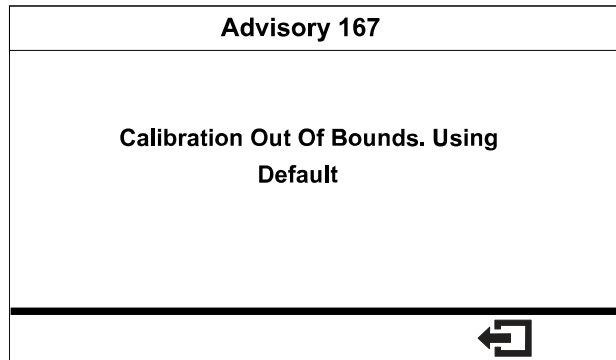

G580562

6. Mueva el acelerador a la posición de LENTO, apague el motor y retire la llave de encendido.

Solución de problemas

Avisos

Los avisos para el operador se muestran automáticamente en InfoCenter cuando una función de la máquina requiere su atención. Por ejemplo, si intenta arrancar el motor mientras pisa el pedal de tracción, se muestra un aviso que le indica que el pedal de tracción debe estar en la posición de PUNTO MUERTO.

Pulse cualquier botón de la pantalla para borrar el aviso.

160	Arranque prohibido—interruptor de la bomba activo
160	Arranque prohibido—no está en PUNTO MUERTO
160	Arranque prohibido—operador fuera del asiento
160	Arranque prohibido—se ha superado el tiempo de actividad del motor de arranque
160	Arranque prohibido – la bomba de enjuague está activada
161	Parada del motor - fuera del asiento
161	Parada del motor - el freno de estacionamiento está puesto
162	Arranque de la bomba prohibido—brazo activo
162	Arranque de la bomba prohibido – el operador no está en el asiento o el freno de estacionamiento está puesto
162	Arranque de la bomba prohibido – deje de arrancar el motor
162	Arranque de la bomba prohibido – el operador no está en el asiento
164	Estado del depósito – alerta por bajo volumen en el depósito
164	Estado del depósito - la bomba de enjuague está activada
165	Estado de parámetro – valor de parámetro no válido
165	Estado de parámetro – valor del intervalo del parámetro no válido
168	Brazos desactivados – velocidad demasiado baja

Códigos de fallo – mantenimiento

La lista siguiente identifica los códigos de fallo generados por el controlador electrónico (TEC) para identificar una avería del sistema eléctrico producido durante la operación de la máquina.

Si aparecen fallos en el visualizador, póngase en contacto con el Servicio Técnico Autorizado.

Código	Descripción
1	El TEC está defectuoso
2	Uno o más de los fusibles de salida TEC (7.5 A) está defectuoso
3	El relé de potencia principal o el cableado del circuito está defectuoso
4	El sistema de carga o el cableado del circuito está defectuoso
14	El software del InfoCenter no es reconocido por el TEC
17	Desconexión del motor de arranque (el motor de arranque ha estado activado durante más de 30 segundos)
18	El pedal de tracción no coincide con la velocidad de avance.
19	No hay señal del caudalímetro

Notas:

