



# **Reelmaster<sup>®</sup> 4000-D**

## **Tractie-eenheid**

**Modelnummer 03706-260000001 en hoger**

**Modelnummer 03707-260000001 en hoger**

**Gebruikershandleiding**





## Waarschuwing



### CALIFORNIA

#### Proposition 65 Waarschuwing

De uitlaatgassen van de dieselmotor van dit product bevatten bestanddelen waarvan bekend is dat ze kanker, geboortefwijkingen of andere schade aan de voortplantingsorganen kunnen veroorzaken.

**Belangrijk** De motor van dit product is niet uitgerust met een vonkenvanger. Als de machine wordt gebruikt in een bosgebied of op een met dicht struikgewas of gras begroeid terrein zoals omschreven in CPRC 4126, handelt de bestuurder in strijd met de bepalingen van de Wet op de Openbare Hulpbronnen (Public Resources Code), Afdeling 4442, van de Staat Californië. In andere landen of staten kunnen soortgelijke wetten van kracht zijn.

## Inhoud

	<b>Blz.</b>
Inleiding .....	3
Veiligheid .....	3
Veilige bediening .....	3
Veilige Bediening Toro Zitmaaiers .....	6
Geluidsdruk .....	7
Geluidsniveau .....	7
Trillingsniveau .....	7
Veiligheids- en instructiestickers .....	8
Specificaties .....	13
Algemene specificaties .....	13
Afmetingen .....	14
Optionele apparatuur .....	14
Vóór het gebruik .....	15
Motoroliepeil controleren .....	15
Het koelsysteem controleren .....	16
De brandstoftank vullen .....	16
Hydraulische vloeistof controleren .....	17
Contact tussen de snijplaat en de messenkooi controleren .....	17
Bandenspanning controleren .....	17
Ballast Achter .....	18

	<b>Blz.</b>
Gebruiksaanwijzing .....	19
Bedieningsorganen .....	19
Starten en stoppen .....	24
Brandstofsysteem ontluchten .....	24
Waarschuwingsslampjes controleren .....	24
Veiligheidssysteem controleren .....	25
De tractie-eenheid duwen of slepen .....	25
Gebruikseigenschappen .....	26
Onderhoud .....	29
Aanbevolen onderhoudsschema .....	29
Controlelijst Dagelijks Onderhoud .....	30
Smering .....	31
Algemeen onderhoud van het luchtfilter .....	31
Onderhoud van het luchtfilter .....	32
Motorolie en filter .....	32
Brandstofsysteem .....	33
Koelsysteem van de motor .....	35
Riem van wisselstroomdynamo .....	35
Handrem en tractieschakelaars afstellen .....	36
Hydraulische vloeistof bijvullen .....	36
Water aftappen uit het hydraulische reservoir .....	37
Hydraulische vloeistof verversen .....	37
Hydraulische filter vervangen .....	38
Ontluchttingsinrichting van hydraulische systeem vervangen .....	38
Hydraulische slangen en leidingen controleren .....	38
Testpoorten van het hydraulische systeem .....	39
Toespoor achterwielen .....	40
Olie van planeetwielaandrijving controleren .....	40
Speling van motorklep .....	40
Hydraulisch schema .....	41
Elektrisch schema .....	42
Accuonderhoud .....	43
De Algemene Garantie bepalingen voor Toro-producten .....	44

# Inleiding

Lees deze handleiding zorgvuldig, zodat u weet hoe u de machine op de juiste wijze kunt gebruiken en onderhouden. De informatie in deze handleiding kan u en anderen helpen letsel en schade te voorkomen. Hoewel Toro veilige producten ontwerpt en fabriceert, blijft u verantwoordelijk voor het juiste en veilige gebruik van de machine.

Als u service, originele Toro-onderdelen of aanvullende informatie nodig hebt, kunt u contact opnemen met een erkende Service Dealer of met de klantenservice van Toro. U dient hierbij altijd het modelnummer en het serienummer van het product te vermelden. De locatie van het plaatje met het modelnummer en het serienummer van het product is aangegeven op Figuur 1.

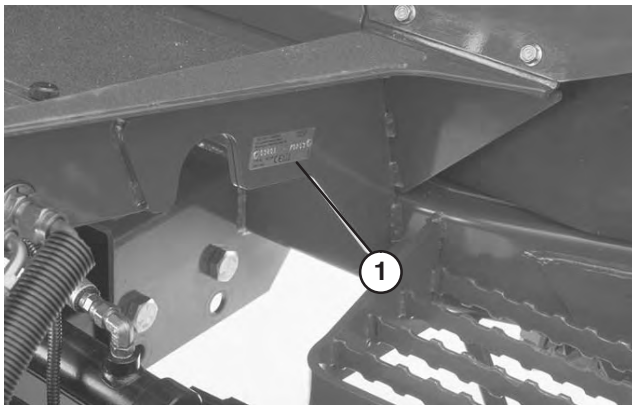

**Figuur 1**

1. Locatie van het modelnummer en het serienummer.

U kunt het modelnummer en het serienummer noteren in de ruimte hieronder:

<b>Modelnr.:</b> _____
<b>Serienr.:</b> _____

In deze handleiding is een systeem gebruikt om mogelijke gevaren aan te duiden en u te attenderen op bijzondere aanwijzingen om lichamelijk (mogelijk dodelijk) letsel van u en anderen te voorkomen. De termen **Gevaar**, **Waarschuwing** en **Voorzichtig** duiden de mate van het risico aan. Ga als regel altijd voorzichtig te werk.

**Gevaar** duidt op een zeer gevaarlijke situatie die ernstig letsel of de dood tot gevolg *zal* hebben wanneer de veiligheidsvoorschriften niet in acht worden genomen.

**Waarschuwing** duidt op een gevaarlijke situatie die ernstig letsel of de dood tot gevolg *kan* hebben wanneer de veiligheidsvoorschriften niet in acht worden genomen.

**Voorzichtig** duidt op een gevaarlijke situatie die licht letsel tot gevolg kan hebben wanneer de veiligheidsvoorschriften niet in acht worden genomen.

Er worden in deze handleiding nog twee woorden gebruikt om u op belangrijke informatie te wijzen. **Belangrijk** attendeert u op bijzondere technische informatie en **Opmerking:** duidt algemene informatie aan die uw bijzondere aandacht verdient.

## Veiligheid

Deze machine voldoet minstens aan CEN-norm EN 836:1997 (als de correcte stickers zijn aangebracht) en de B71.4-1990 specificaties van het American National Standards Institute (ANSI), die van kracht zijn op het moment van productie als de achterbanden zijn verzaagd met calciumchloride en twee achtergewichtsets (Onderdeelnr. 11-0440) zijn gemonteerd op de achterwielen.

Onjuist gebruik of onderhoud door de gebruiker of eigenaar kan letsel veroorzaken. Om het risico van letsel te vermijden, dient u zich aan de volgende veiligheidsinstructies te houden en altijd op het veiligheidssymbool  te letten, dat betekent **VOORZICHTIG**, **WAARSCHUWING** of **GEVAAR** – “instructie voor persoonlijke veiligheid”. Niet-naleving van de instructie kan leiden tot lichamelijk of dodelijk letsel.

## Veilige bediening

De volgende instructies zijn ontleend aan CEN-norm EN 836:1997, ISO-norm 5395:1990 en ANSI-norm B71.4-1999.

### Instructie

- Lees of raadpleeg de gebruikershandleiding en ander instructiemateriaal zorgvuldig. Zorg ervoor dat u vertrouwd raakt met de bedieningsorganen en de veiligheidssymbolen en weet hoe u de machine moet gebruiken.
- Laat kinderen of personen die de instructies niet kennen, nooit de maaimachine gebruiken of onderhoudswerkzaamheden daaraan verrichten. Plaatselijke voorschriften kunnen een minimumleeftijdsgrens voor de bediening van de machine stellen.
- Houd iedereen weg uit het gebied waarin u de machine gebruikt, in het bijzonder kinderen en huisdieren.
- Denk eraan dat de gebruiker verantwoordelijk is voor ongevallen of schade aan andere personen of hun eigendommen.
- Het is niet toegestaan passagiers te vervoeren.

- Elke bestuurder en monteur moet ervoor zorgen dat hij of zij professionele en praktische instructie krijgt. De eigenaar is verantwoordelijk voor de instructie van de gebruikers. Bij een dergelijke instructie moet de nadruk liggen op:
  - zorgvuldigheid en concentratie bij het werken met zitmaaiers;
  - als de machine op een helling begint te glijden, kan dat niet met de rem worden gecorrigeerd. De belangrijkste oorzaken voor het verliezen van de controle zijn:
    - onvoldoende grip van de wielen;
    - te snel rijden;
    - onjuist gebruik van de rem;
    - het type machine is niet geschikt voor het specifieke werk;
    - zich onvoldoende bewust zijn van de specifieke omstandigheden van het terrein, met name op hellingen;
    - onjuiste bevestiging en verdeling van lasten.
- De eigenaar/gebruiker is verantwoordelijk voor ongelukken, letsel van hemzelf/haarzelf of van anderen, en schade aan eigendom, die hij/zij kan voorkomen.

## Vóór ingebruikname

- Draag tijdens het maaien altijd stevige schoenen, een lange broek, een helm, een veiligheidsbril en gehoorbescherming. Lang haar, losse kleding of sieraden kunnen worden gegrepen door bewegende onderdelen. Draag geen schoenen met open tenen en loop niet op blote voeten.
- Inspecteer het terrein waarop u de maaimachine gaat gebruiken grondig en verwijder eventuele voorwerpen die door de machine kunnen worden uitgeworpen.
- **Waarschuwing** – Brandstof is zeer ontvlambaar. Neem de volgende voorzorgsmaatregelen:
  - Bewaar brandstof uitsluitend in tanks of blikken die daarvoor speciaal zijn bedoeld.
  - Vul de brandstoftank nooit binnenshuis; tijdens het bijvullen niet roken.
  - Vul brandstof bij voordat u de motor aanzet. Nooit de dop van de brandstoftank verwijderen of brandstof bijvullen als de motor loopt of heet is.
  - Probeer de motor niet te starten als er brandstof is gemorst. Verwijder de machine dan uit de buurt van de plek waar is gemorst, en voorkom elke vorm van open vuur of vonken totdat de brandstofdampen volledig zijn verdwenen.
  - Zorg voor een goede bevestiging van afsluitdoppen van brandstoftanks en -blikken.
- Vervang defecte geluiddempers/knalpotten.
- Inspecteer het terrein om vast te stellen welke accessoires en werktuigen nodig zijn om goed en veilig te werken. Gebruik alleen door de fabrikant goedgekeurde accessoires en werktuigen.
- Controleer of de dodemansknop, de veiligheids-schakelaars en de veiligheidsschermen zijn bevestigd en naar behoren werken. Gebruik de machine uitsluitend als deze naar behoren werken.

## Gebruiksaanwijzing

- Laat de motor nooit in een afgesloten ruimte lopen, omdat zich daar giftige koolmonoxidedampen kunnen verzamelen.
- Maai uitsluitend bij daglicht of goed kunstlicht.
- Alle werktuigkoppelingen uitschakelen, versnelling in de neutraalstand zetten en de parkeerrem in werking stellen alvorens de motor te starten.
- Denk eraan dat elke helling gevaarlijk is. Het rijden op met gras begroeide hellingen vereist bijzondere zorgvuldigheid. Om te voorkomen dat de machine kantelt:
  - niet plotseling stoppen of gaan rijden bij het op- en afrijden van hellingen;
  - laat de koppeling langzaam opkomen, laat de machine altijd in de versnelling rijden, vooral wanneer u een helling afrijdt;
  - houd de snelheid laag bij het rijden op hellingen en in scherpe bochten;
  - let op bulten en kuilen en andere verborgen gevaren;
  - maai nooit dwars over een helling, tenzij de maaimachine speciaal daarvoor is bedoeld.
- Let op kuilen in het terrein en andere verborgen gevaren.
- Ga zorgvuldig te werk als u lasten sleept of zware werktuigen gebruikt.
  - Gebruik uitsluitend goedgekeurde trekstangbevestigingspunten.
  - Beperk de belasting tot wat u veilig kunt beheersen.
  - Maak geen scherpe bochten. Ga zorgvuldig te werk als u achteruitrijdt.
  - Gebruik contragewicht(en) of wielgewichten, als dit in de gebruikershandleiding wordt geadviseerd.
- Let op het verkeer als u in de buurt van een weg werkt of deze oversteekt.
- Zet de maaimessen stil voordat u andere oppervlakken dan grasvelden oversteekt.

- Bij gebruik van werktuigen nooit de afvoeropening naar omstanders toe richten of personen in de buurt van de in werking zijnde machine laten komen.
- Gebruik de machine nooit als schermen, afdekplaten of andere beveiligingsmiddelen zijn beschadigd of ontbreken. Zorg ervoor dat alle interlockschakelaars zijn aangebracht, correct zijn afgesteld en naar behoren werken.
- Verander de instellingen van de motor niet en voorkom overbelasting van de motor. De motor met te hoog toerental laten draaien kan de kans op lichamelijk letsel vergroten.
- Voordat u de bestuurdersplaats verlaat:
  - machine laten stoppen op een horizontaal oppervlak;
  - aftakas uitschakelen en werktuigen laten zakken;
  - versnelling in neutraalstand zetten en parkeerrem in werking stellen;
  - motor afzetten en sleuteltje uit het contact nemen.
- Schakel de aandrijving naar de werktuigen uit als u de machine transporteert of niet gebruikt.
- Zet de motor af en schakel de aandrijving naar de werktuigen uit:
  - vóór het bijvullen van brandstof;
  - voor verwijdering van de grasvanger(s);
  - voordat u de maaihoogte instelt, tenzij die vanaf de bedieningspositie kan worden ingesteld;
  - voordat u verstoppingen verwijdert;
  - voordat u de maaimachine gaat controleren, schoonmaken of werkzaamheden daaraan gaat verrichten;
  - als u een vreemd voorwerp heeft geraakt of de machine abnormaal begint te trillen. Controleer de maaimachine op beschadigingen en voer alle benodigde reparaties uit alvorens deze weer te gebruiken.
- Neem gas terug terwijl de motor uitloopt. Als de machine met een brandstofafsluitklep is uitgerust, draai deze dan dicht wanneer u klaar bent met maaien.
- Houd uw handen en voeten uit de buurt van de maaidekken.
- Kijk achterom en omlaag voordat u achteruitrijdt om er zeker van te zijn dat de weg vrij is.
- Verminder uw snelheid en wees voorzichtig als u een bocht maakt of wegen en voetpaden oversteekt. Zet de cilinders/messenkooien stil als u niet maait.
- Gebruik de machine niet als u onder de invloed van alcohol of drugs verkeert.

- Wees voorzichtig als u de machine inlaadt op een aanhanger of een vrachtwagen of uitlaadt.
- Wees voorzichtig bij het naderen van blinde hoeken, struiken, bomen, en andere objecten die het zicht kunnen belemmeren.

## Onderhoud en stalling

- Draai alle moeren, bouten en schroeven regelmatig strak aan, zodat de machine steeds veilig in gebruik is.
- Als er zich brandstof in de tank bevindt, mag u de machine niet opslaan in een afgesloten ruimte waar brandstofdampen in contact met open vuur of vonken kunnen komen.
- Laat de motor afkoelen voordat u de maaimachine in een afgesloten ruimte stalt.
- Houd de motor, geluiddemper, accubehuizing en de brandstofopslagplaats vrij van overtollig vet, gras en bladeren om brandgevaar te verminderen.
- Controleer de grasvanger regelmatig op slijtage en mankementen.
- Zorg ervoor dat alle onderdelen in goede staat verkeren en alle bevestigingselementen en hydraulische aansluitingen stevig vastzitten. Vervang versleten of beschadigde onderdelen en stickers.
- Als het nodig is de brandstoftank af te tappen, doe dit dan buiten.
- Wees voorzichtig als u de machine afstelt, teneinde te voorkomen dat uw vingers bekneld raken tussen de draaiende messen en de vaste onderdelen van de machine.
- Let op dat bij machines met meerdere cilinders/messenkooien, andere cilinders/messenkooien kunnen gaan draaien doordat u een cilinder/messenkooi draait.
- Schakel de aandrijvingen uit, laat de maaidekken neer, stel de parkeerrem in werking, zet de motor af, verwijder het contactsleuteltje en maak de bougiekabel los van de bougie. Wacht totdat alle bewegende delen tot stilstand zijn gekomen voordat u de machine afstelt, reinigt of repareert.
- Verwijder gras en rommel van de maaidekken, de aandrijvingen, de geluiddempers en de motor om brand te voorkomen. Neem gemorste olie of brandstof meteen op.
- Plaats onderdelen op kriksteunen indien dit nodig is.
- Haal voorzichtig de druk van onderdelen met opgeslagen energie.
- Maak de accukabels los en verwijder de bougie voordat u reparatiewerkzaamheden gaat verrichten. Maak eerst de minpool van de accu los en daarna de pluspool. Sluit eerst de pluspool van de accu aan en daarna de minpool.



- Wees voorzichtig als u de cilinders/messenkooien controleert. Draag handschoenen en wees voorzichtig als u onderhoudswerkzaamheden uitvoert aan de messenkooien.
- Houd uw handen en voeten uit de buurt van bewegende onderdelen. Stel indien mogelijk de machine niet af terwijl de motor loopt.
- Laad de accu op in een open, goed geventileerde ruimte; doe dit niet in de buurt van vonken en open vuur. Haal de oplader uit het stopcontact voordat u deze aansluit op of losmaakt van de accu. Draag beschermende kleding en gebruik geïsoleerd gereedschap.

## Veilige Bediening Toro Zitmaaiers

De volgende lijst bevat veiligheidsinstructies die specifiek zijn toegesneden op Toro-producten, of andere veiligheidsinstructies die niet zijn opgenomen in de ANSI-norm.

Dit product kan handen of voeten afsnijden en voorwerpen uitwerpen. Volg altijd alle veiligheidsinstructies op om ernstig of mogelijk dodelijk letsel te voorkomen.

Gebruik van dit product voor andere doeleinden dan deze kan gevaarlijk zijn voor de bestuurder of omstanders.

 <b>Waarschuwing</b> 
<p><b>De uitlaatgassen van de motor bevatten koolmonoxide, een reukloos, dodelijk gif.</b></p> <p><b>Laat de motor niet binnenshuis of in een afgesloten ruimte lopen.</b></p>

- Zorg ervoor dat u weet hoe u de motor snel kunt afzetten.
- Draag geen tennisschoenen of gymschoenen als u de machine gebruikt.
- Het verdient aanbeveling veiligheidsschoenen en een lange broek te dragen. Dit is verplicht op grond van diverse plaatselijke veiligheidsvoorschriften en verzekeringsbepalingen.
- Wees voorzichtig als u omgaat met brandstof. Neem gemorste brandstof op.
- Controleer elke dag of de interlockschakelaars goed functioneren. Als een schakelaar defect is, moet u deze vervangen voordat u de machine gebruikt. Vervang om de twee jaar alle vier interlockschakelaars van het veiligheidssysteem, ongeacht of ze wel of niet naar behoren functioneren.
- Neem plaats op de bestuurdersstoel alvorens de motor te starten.

- Let goed op als u de machine gebruikt. Om te voorkomen dat u de controle over de machine verliest, moet u de volgende instructies naleven:
  - Rij niet te dicht langs bunkers, greppels, sloten of andere gevaarlijke punten.
  - Verminder de snelheid als u een scherpe bocht maakt. Vermijd plotseling stoppen en starten.
  - Als u in de buurt van een weg werkt of deze oversteekt, moet u altijd voorrang verlenen.
  - Gebruik de serviceremmen als u een helling afdaald, om de snelheid laag te houden en de machine onder controle te houden.
- Ten behoeve van een maximale veiligheid moeten de grasmanden zijn gemonteerd als de cilinders/messenkooien en de verticuteereenheden in werking zijn. Zet de motor af voordat u de manden leegmaakt.
- De maaidekken moeten worden opgeheven als u van het ene werkgebied naar het andere rijdt.
- Raak de motor, de geluiddemper of de uitlaatpijp niet aan als de motor loopt of direct nadat u deze heeft afgezet. Deze kunnen heet zijn en brandwonden veroorzaken.
- Blijf uit de buurt van het draaiende rooster op de zijkant van de motor om direct contact met uw lichaam en kleding te vermijden.
- Als de motor afslaat of de machine vaart verliest en de top van een helling niet haalt, mag u de machine nooit keren. U moet dan altijd langzaam in een rechte lijn achterwaarts de helling af rijden.
- Als er onverwachts een persoon of huisdier in of in de buurt van het maaigebied verschijnt, **moet u stoppen met maaien**. Onvoorzichtig gebruik in combinatie met de hoeken van het terrein, afkaatsingen en verkeerd geplaatste schermen kunnen leiden tot letsel als gevolg van uitgeworpen voorwerpen. Ga pas verder met maaien als er niets of niemand meer in het maaigebied is.

## Onderhoud en stalling

- Zorg ervoor dat alle aansluitstukken van de hydraulische leidingen vastzitten en alle hydraulische slangen en leidingen in goede staat verkeren voordat u druk zet op het hydraulische systeem.
- Houd lichaam en handen uit de buurt van kleine lekgaten of spuitmonden waaruit onder hoge druk hydraulische vloeistof ontsnapt. U kunt lekken in het hydraulische systeem opsporen met behulp van karton of papier. Doe dit niet met uw handen. Hydraulische vloeistof die onder druk ontsnapt, kan voldoende kracht hebben om door de huid heen te dringen, en letsel veroorzaken. Waarschuw onmiddellijk een arts als er hydraulische vloeistof is geïnjecteerd in de huid.

- Alvorens het hydraulische systeem los te koppelen of werkzaamheden daaraan te verrichten, moet u alle druk in het systeem opheffen. Dit doet u door de motor af te zetten en de maaidekken en werktuigen neer te laten op de grond.
- Controleer regelmatig of de brandstofleidingen goed vastzitten en slijtage vertonen. Indien nodig moet u ze vastzetten of repareren.
- Als de motor moet lopen om onderhouds- of afstelwerkzaamheden uit te voeren, moet u uw kleding, handen, voeten en andere lichaamsdelen uit de buurt van de maaidekken, werktuigen en bewegende delen, met name het rooster op de zijkant van de motor, houden. Houd iedereen op afstand.
- Ten behoeve van de veiligheid en een nauwkeurige afstelling moet u het maximale motortoerental door een erkende Toro-dealer laten controleren met een toerenteller. Maximale afgeregelde motortoerental: 2900 tpm.
- De optionele TORO sleepstang (Onderdeelnr. 58–7020) mag uitsluitend in noodgevallen worden gebruikt. Gebruik uitsluitend de speciale sleepstang als u de machine moet slepen. Gebruik een aanhanger voor normaal transport. Zie blz. 25 voor de sleep procedure.
- Indien belangrijke reparaties nodig zijn of hulp is vereist, moet u contact opnemen met een erkende Toro-dealer.
- Gebruik uitsluitend door Toro goedgekeurde werktuigen en onderdelen. De garantie kan komen te vervallen als werktuigen worden gebruikt die niet zijn goedgekeurd.

## Geluidsdruk

Deze machine oefent een A-gewogen equivalente continue geluidsdruk uit op het gehoor van de bestuurder van 88 dBA, gebaseerd op metingen bij identieke machines volgens procedures vastgelegd in Richtlijn 98/37/EG en de wijzigingen daarvan.

## Geluidsniveau

Deze machine heeft een geluidsniveau van 105 dBA/1 pW, gebaseerd op metingen bij identieke machines volgens procedures vastgelegd in Richtlijn 2000/14/EG en de wijzigingen daarvan.

## Trillingsniveau

### Op handen-armen

Deze machine heeft een maximaal trillingsniveau op de handen van 2,5 m/s<sup>2</sup>, gebaseerd op metingen bij identieke machines volgens procedures vastgelegd in ISO 5349.

### Gehele lichaam

Deze machine heeft een maximaal trillingsniveau op het zitvlak van 0,5 m/s<sup>2</sup>, gebaseerd op metingen bij identieke machines volgens procedures vastgelegd in ISO 2631.

# Veiligheids- en instructiestickers



Veiligheidsstickers en veiligheidsinstructies zijn gemakkelijk zichtbaar voor de bestuurder en bevinden zich bij plaatsen waar gevaar kan ontstaan. Vervang alle beschadigde of verdwenen stickers.

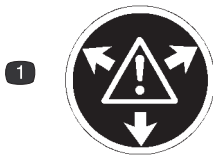

59-8440

1. Waarschuwing – Inhoud staat onder druk.

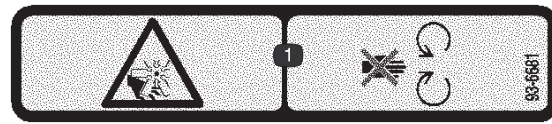

93-6681

1. Ledematen kunnen worden gesneden/geamputeerd, ventilator – Blijf uit de buurt van bewegende onderdelen.



67-7960

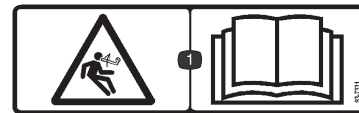

93-7331

1. Opgeslagen energie – Lees de *Gebruikershandleiding*.



88-6700



93-6686

1. Hydraulische vloeistof
2. Lees de *Gebruikershandleiding*.



93-6680



100-6574

1. Heet oppervlak/gevaar voor brandwonden – Blijf op een veilige afstand van een heet oppervlak.
2. Ledematen kunnen worden gesneden/geamputeerd, ventilator en worden gegrepen, riem – Blijf uit de buurt van bewegende onderdelen.



93-9404

1. Motorkoelvloeistof
2. Lees de *Gebruikershandleiding*.



85-6410

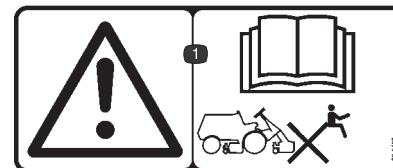

93-9400

1. Waarschuwing – Lees de *Gebruikershandleiding*; u mag de machine niet slepen.

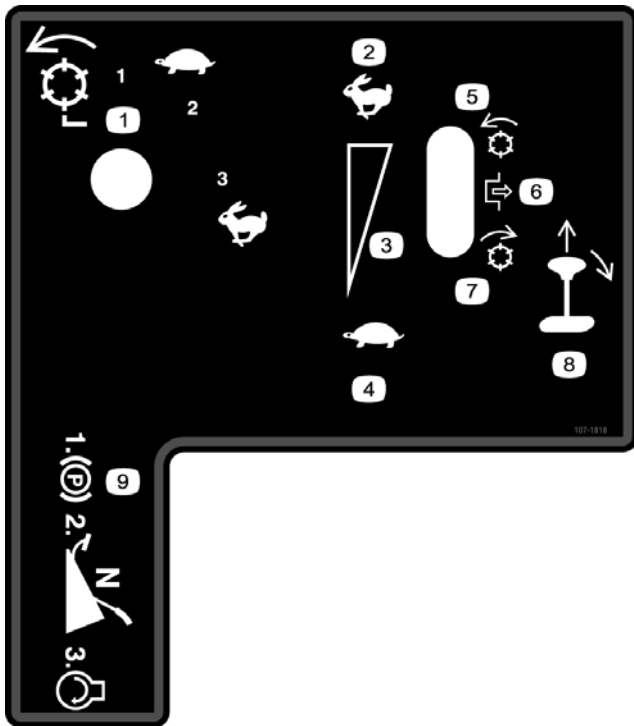

**107-1818**

- |   |  |
|---|--|
| 1. Messenkooi – Maaisnelheden, langzaam tot snel. | 7. Messenkooi – wetten   |
| 2. Snel   | 8. Hendel uittrekken en bewegen  |
| 3. Continu snelheidsregeling                      | 9. Parkeerrem in werking stellen, aftakas uitschakelen en motor starten. |
| 4. Snel   |  |
| 5. Messenkooi – maaien                            |  |
| 6. Uitschakelen                                   |  |



**93-9405**

1. Bandenspanning – Lees de *Gebruikershandleiding*; voorbanden oppompen tot 0,9 bar (13 psi) en achterbanden tot 1,0 bar (15 psi).

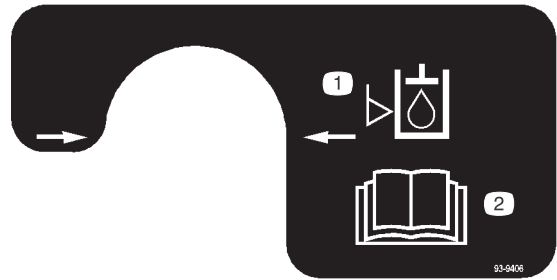

**93-9406**

1. Peil hydraulische vloeistof
2. Lees de *Gebruikershandleiding*.

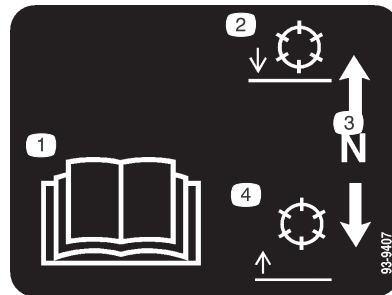

**93-9407**

1. Lees de *Gebruikershandleiding*.
2. Messenkooien neerlaten.
3. Neutraalstand
4. Messenkooien opheffen.

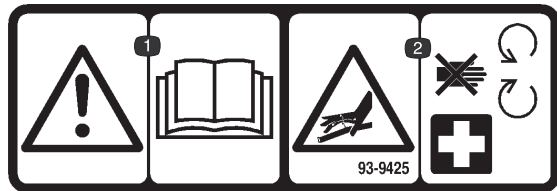

**93-9425**

1. Waarschuwing – Lees de *Gebruikershandleiding*.
2. Gevaar dat vloeistof onder hoge druk ontsnapt en in lichaam wordt geïnjecteerd – Blijf uit de buurt van bewegende onderdelen en waarschuw een arts.

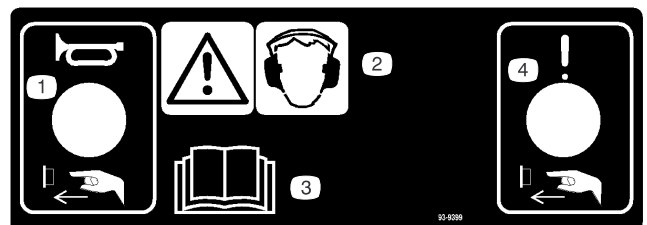

**93-9399**

1. Claxon – Knop indrukken.
2. Waarschuwing – Draag gehoorbescherming.
3. Lees de *Gebruikershandleiding*.
4. Storing/defect – Knop indrukken

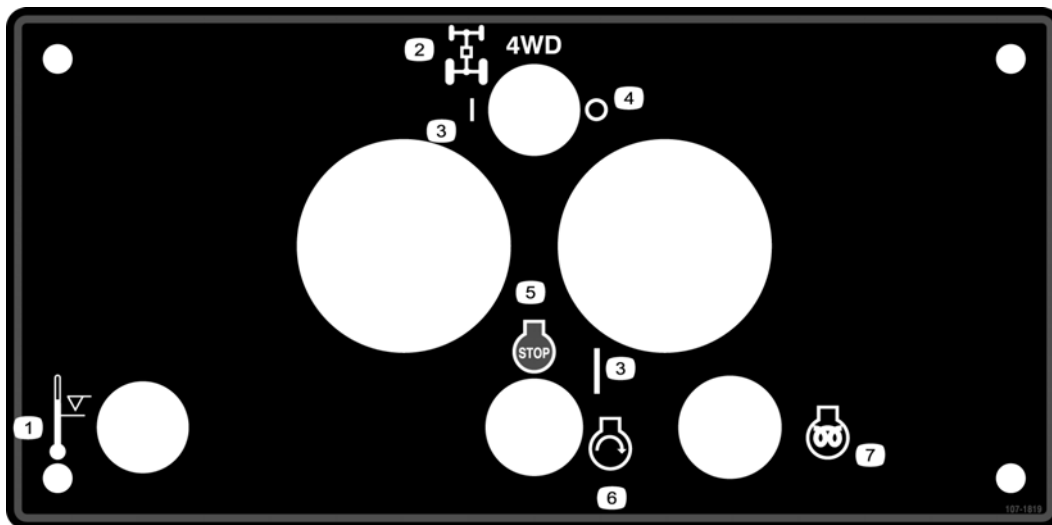

107-1819

- |  |        |                     |                        |
|--|--------|---------------------|------------------------|
| 1. Temperatuurpeil                           | 3. Aan | 5. Motor – Afzetten | 7. Motor – Voorgloeien |
| 2. Stromingsverdeler van vierwielaandrijving | 4. Uit | 6. Motor – Starten  |                        |



104-5203

- |  |  |  |
|--|--|--|
| 1. Lees de <i>Gebruikers-handleiding</i> – Machine niet slepen.      | 4. Handsen of voeten kunnen worden gesneden – Blijf uit de buurt van bewegende onderdelen.   | 6. Waarschuwing – Gebruik een rolbeugel en doe de veiligheidsgordel om.    |
| 2. Waarschuwing – Lees de <i>Gebruikershandleiding</i> .             | 5. Waarschuwing – Vergrendel de parkeerrem, zet de motor af en verwijder het sleuteltje uit het contact alvorens de machine te verlaten. | 7. Machine kan kantelen – Laat het maaidek neer als u een helling afrijdt. |
| 3. Waarschuwing – Houd omstanders op veilige afstand van de machine. |  |  |

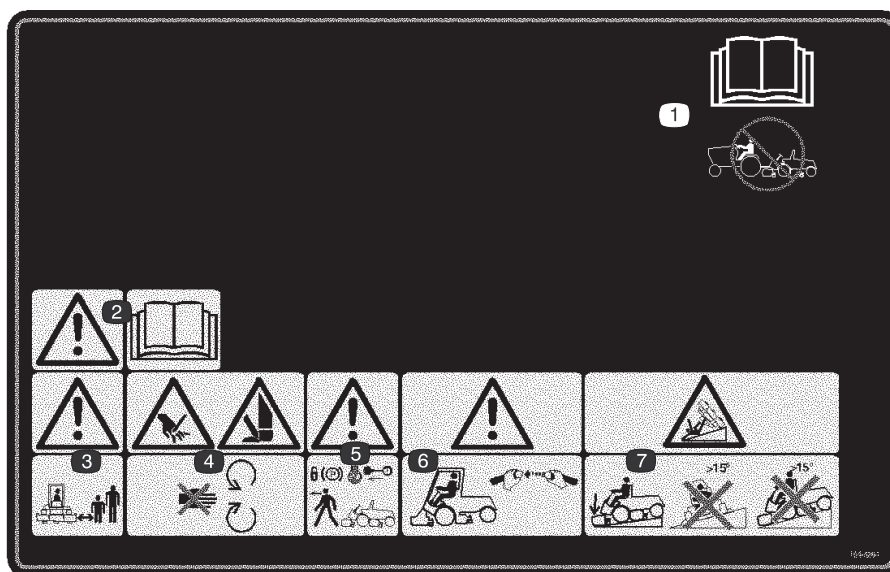

### 104-5204 conform EU-voorschriften

1. Lees de *Gebruikers-handleiding* – Machine niet slepen.
2. Waarschuwing – Lees de *Gebruikershandleiding*.
3. Waarschuwing – Houd omstanders op veilige afstand van de machine.
4. Handen of voeten kunnen worden gesneden – Blijf uit de buurt van bewegende onderdelen.
5. Waarschuwing – Vergrendel de parkeerrem, zet de motor af en verwijder het sleuteltje uit het contact alvorens de machine te verlaten.
6. Waarschuwing – Gebruik een rolbeugel en doe de veiligheidsgordel om.
7. Machine kan kantelen – Laat het maaidek neer als u een helling afrijdt. Gebruik de machine niet dwars of heuvelafwaarts op een helling van meer dan 15 graden.

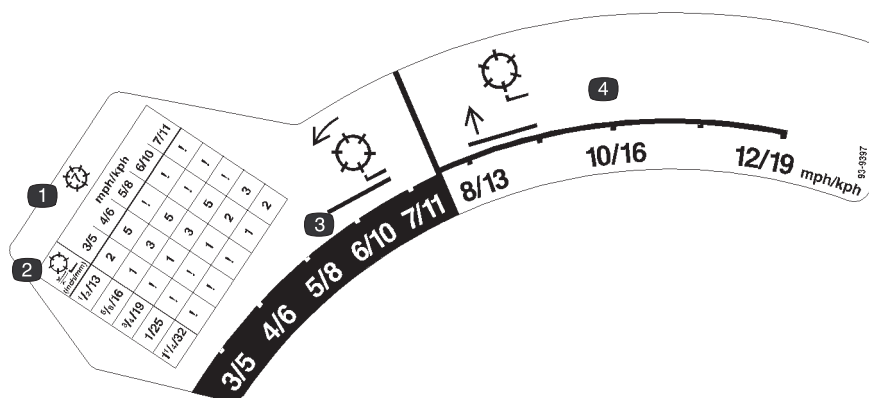

### 93-9397

1. Messenkooi met 7-maaimessen
2. Maaihoogte
3. Messenkooi – Maaisnelheden
4. Messenkooi – Transportsnelheden

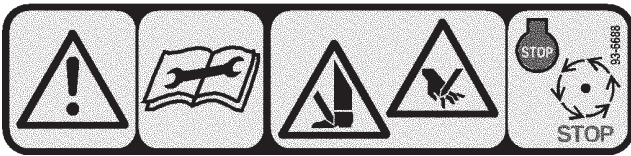

**93-6688**

1. Waarschuwing – Lees de instructies alvorens service- of onderhoudswerkzaamheden uit te voeren.
2. Handen en voeten kunnen worden gesneden – Zet de motor af en wacht totdat alle bewegende delen tot stilstand zijn gekomen.



**93-7814**

1. Risico om gegrepen te worden, riem – Blijf uit de buurt van bewegende onderdelen.



**58-6520**

1. Smeervet

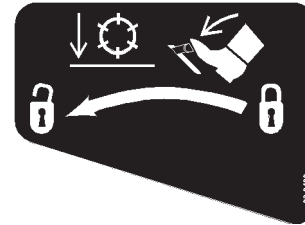

**93-9409**

1. Pedaal intrappen om de messenkooien te ontgrendelen alvorens deze neer te laten.



### Symbolen op accu

Sommige of alle symbolen staan op de accu.

1. Risico van explosie
2. Geen vonken of vuur en niet roken.
3. Risico van bijtende vloeistof/chemische brandwonden
4. Draag oogbescherming.
5. Lees de *Gebruikers-handleiding*.
6. Houd omstanders op veilige afstand van de accu.
7. Draag oogbescherming; explosieve gassen kunnen blindheid en ander letsel veroorzaken.
8. Accuzuur kan blindheid of ernstige brandwonden veroorzaken.
9. Ogen direct met water spoelen en snel arts raadplegen.
10. Bevat lood; niet weggooien.

# Specificaties

**Opmerking:** Specificaties en ontwerp kunnen zonder voorafgaande kennisgeving worden gewijzigd.

## Algemene specificaties

Motor	Kubota, watergekoeld viercilinder viertaktdieselmotor, cilinderinhoud 2195 kubieke cm. Afgeregeld op 40 pk @ 2300 tpm, Compressieverhouding 23:1. Laag stationair-1200 tpm, hoog stationair-2500 tpm. Timing van injectiepomp – 17–18 BTDC. De carterinhoud is 7,6 liter met filter.
Koelsysteem	Capaciteit 14 liter voor 50/50 verhouding van ethyleenglycol-antivries.
Brandstofsysteem	De capaciteit is 56,8 liter voor Nr. 2 dieselbrandstof.
Hydraulische systeem	De inhoud van het reservoir is 35,2 liter en de totale inhoud van het systeem is 69 liter. Vervangbaar ontluchtingselement. Vervangbaar spin-on filterelement.
Tractiesysteem	De rijsnelheid is 0–20 km per uur.
Aandrijfsysteem maaidek	Het toerental van de messenkooi kan worden geregeld om de maaihoogte aan te passen aan de rijsnelheid. Het toerental voor het wetten van de messenkooi is 385 tpm.
Stoel	Kan 15,2 cm naar voren en naar achteren worden verschoven. Met verstelbare rugleuning en drie standen voor verstelling naar gewicht van bestuurder. Geïntegreerde stoelschakelaar op achterkant van stoelzitting.
Diagnostisch systeem	Testpoorten voor het tractiesysteem, aandrijfsysteem van maaidek, hef-/teggengewichtcircuit, hef-/ontlastcircuit, besturingscircuit en laaddruk bevinden zich bij de afzonderlijke onderdelen.
Besturingssysteem	Type voor automobielen, volledige stuurbekrachtiging.
Remmen	Handrem vergrendelt automatisch het tractiemechanisme in de neutraalstand. Als de wielen van de tractiemotor worden geblokkeerd, zorgen de twee remschijven voor een goede remwerking bij een noodstop.
Elektrisch systeem	12 V, 66 Ah (DIN) accu en 40 A wisselstroomdynamo. Negatieve aarde.
Veiligheidssysteem	Stopt de motor als de bestuurder de stoel verlaat terwijl de maaidekhandel naar voren of naar achteren staat. Zorgt ervoor dat de motor uitsluitend start als de parkeerrem in werking is gesteld, het tractiepedaal in de neutraalstand staat en de maaidekken zijn uitgeschakeld. Beveiligingen die in werking treden als het peil van de hydraulische vloeistof te laag staat of de motortemperatuur te hoog is, zorgen ervoor dat de motor afslaat.
Waarschuwingssystemen	Voor water in de brandstof, onderhoudsbeurt van hydraulische filter, te hoge temperatuur van motorkoelvloeistof, te lage oliedruk, geen spanning, verstopt luchtfilter, te hoge temperatuur van hydraulische vloeistof en te laag peil van hydraulische vloeistof.
Afstand tot de grond	17,8 cm
Maaihoogte	5 messen maaidek: 25–76 mm 7 messen maaidek: 9,5–45 mm 11 messen maaidek: 9,5–19 mm
Wielloopvlak	135 cm
Wielbasis	145 cm
Werkcirkel	152 cm
Toerental messenkooi	800–1000 tpm Opmerking: 1200 tpm kan worden bereikt met een speciale koppeling.
Maaihoogte	5 messen maaidek: 2,77 mm bij km/h (5,54 mm bij 2 km/h – 20,78 mm bij 7,5 km/h) 7 messen maaidek: 1,98 mm bij km/h (3,96 mm bij 2 km/h – 14,88 mm bij 7,5 km/h) 11 messen maaidek: 1,26 mm bij km/h (2,52 mm bij 2 km/h – 9,45 mm bij 7,5 km/h)

## Afmetingen

Maaibreedte	
5 maaidekken	348 cm
4 maaidekken	279 cm
3 maaidekken	211 cm
1 maaidek	75 cm
Totale breedte	
Maaidekken-opgeheven	232 cm
maaidekken neergelaten	373 cm
Totale lengte	282 cm
Hoogte	
zonder rolbeugel	141 cm
met rolbeugel	208 cm
Leeggewicht:	1717 kg

## Optionele apparatuur

5 messen maaidek, links	Modelnr. 03752 (2 per machine)
5 messen maaidek, rechts	Modelnr. 03753 (3 per machine)
7 messen maaidek, links	Modelnr. 03723 (2 per machine)
7 messen maaidek, rechts	Modelnr. 03724 (3 per machine)
11 messen maaidek, links	Modelnr. 03725 (2 per machine)
11 messen maaidek, rechts	Modelnr. 03726 (3 per machine)
Ontviltingshark, links	Modelnr. 03730 (2 per machine)
Ontviltingshark, rechts	Modelnr. 03732 (3 per machine)
Vast voorstuk van maaidek	Model 03762 (1 per machine)
Zweefset voor maaidek	Modelnr. 03760 (1 per machine)
Voorrol, set	Modelnr. 03742 (1 per machine)
Wiehle-rol, set	Modelnr. 03740 (1 per machine)
Schraperset achterrol	Onderdeelnr. 59–6090 (1 per maaidek)
Schraperset voorrol	Onderdeelnr. 62–6220 (1 per maaidek)
Zijski	Modelnr. 03744 (1 per machine)
Vonkenvanger	Onderdeelnr. 74–2900 (uitsluitend voor machines met tweewielaandrijving)
Vonkenvanger	Onderdeelnr. 92–6074 (uitsluitend voor machines met vierwielaandrijving)
Rolbeugel	Onderdeelnr. 92–9286 (standaard op machines met vierwielaandrijving)

# Vóór het gebruik

**Opmerking:** Bepaal vanuit de normale bedieningspositie de linker- en rechterzijde van de machine.

## Motoroliepeil controleren

Het carter van de motor is in de fabriek gevuld met olie; het oliepeil moet echter worden gecontroleerd voordat en nadat de motor voor de eerste keer is gestart.

De carterinhoud is ongeveer 7,6 liter met filter.

Gebruik hoogwaardige motorolie die moet beantwoorden aan de volgende specificaties:

Vereiste onderhoudsclassificatie van API: CH-4, CI-4 of hoger.

Aanbevolen olie: SAE 15W-40 (boven -18°C)

Alternatieve olie: SAE 10W-30 of 5W-30 (alle temperaturen)

Toro Premium motorolie is verkrijgbaar bij uw dealer met een viscositeit van 15W-40 of 10W-30. Zie de onderdelencatalogus voor de onderdeelnummers.

1. Parkeer de machine op een horizontaal oppervlak. Ontgrendel de motorkap (Fig. 2).



**Figuur 2**

1. Motorkapsluiting

2. Maak de motorkap open.
3. Verwijder de peilstok uit de buis en veeg deze schoon. Schuif daarna de peilstok terug in de buis en haal hem er weer uit. Het oliepeil moet tot aan de VOL-markering op de peilstok staan (Fig. 3).

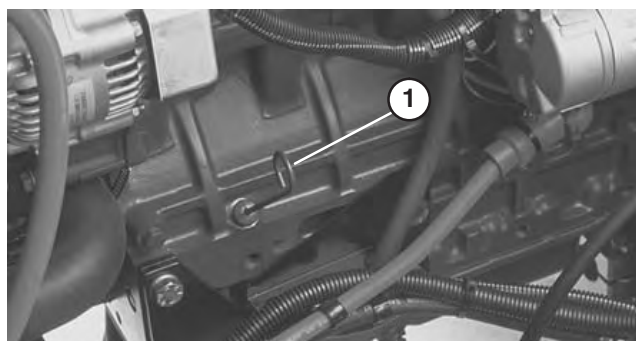

**Figuur 3**

1. Peilstok

4. Als het oliepeil beneden de VOL-markering staat, verwijdert u de vuldop ((Fig. 4) en vult u bij met olie totdat het oliepeil de VOL-markering bereikt. NIET TE VOL VULLEN.

**Opmerking:** Als u andere olie gaat gebruiken, moet u eerst alle oude olie aftappen uit het carter voordat u dit vult met nieuwe olie.



**Figuur 4**

1. Olievuldop

5. Plaats de vuldop en de peilstok terug.

**Belangrijk** Zorg ervoor dat het oliepeil tussen de markeringen voor het minimum- en het maximumpeil op de peilstok staat. De motor kan defect raken als er te veel of te weinig olie in het carter is.

6. Doe de motorkap dicht en zet deze vast met de sluitingen

## Het koelsysteem controleren

Controleer het koelvloeistofpeil bij het begin van elke dag.

De inhoud van de tank is 14 liter.

1. Verwijder voorzichtig de doppen van de radiator (Fig. 6) en de expansietank (Fig. 5).

**Voorzichtig**

Wanneer de motor heeft gelopen en de radiator dop wordt verwijderd, kan er onder druk staande hete koelvloeistof ontsnappen. Dit kan brandwonden veroorzaken.

Laat de motor minstens 15 minuten afkoelen of totdat de radiator dop zover is afgekoeld dat u deze kunt aanraken zonder uw handen te branden.

2. Controleer het koelvloeistofpeil in de radiator. De radiator moet worden gevuld tot de bovenkant van de vulbuis en de expansietank tot de markeringen op de zijkant.



**Figuur 5**

1. Expansietank

3. Als het koelvloeistofpeil te laag is, moet u bijvullen met een oplossing die half uit water, half uit ethyleenglycol-antivries bestaat. **GEBRUIK GEEN KOELVLOEISTOF OP BASIS VAN ALCOHOL/METHANOL OF ALLEEN WATER.**
4. Plaats de doppen van de radiator en de expansietank terug.

## De brandstoftank vullen

1. Verwijder de dop van de brandstoftank (Fig. 6).
2. Vul de tank bij tot ongeveer 25 cm onder de vulbuis met Nr. 2 dieselbrandstof. Plaats daarna de dop terug.



**Figuur 6**

1. Radiatordop
2. Dop van brandstoftank

**Gevaar**

In bepaalde omstandigheden zijn dieselbrandstof en brandstofdampen uiterst ontvlambaar en explosief. Brand of explosie van brandstof kan brandwonden of materiële schade veroorzaken.

- Gebruik een trechter of tuit; brandstof uitsluitend in de open lucht bij een afgezette of koude motor bijvullen. Eventueel gemorste brandstof opnemen.
- Vul de brandstoftank niet helemaal vol. Vul de brandstoftank tot maximaal 25 cm vanaf de onderkant van de vulbuis. Dit geeft de brandstof in de tank ruimte om uit te zetten.
- Rook nooit wanneer u met brandstof bezig bent en houd de brandstof weg van open vlammen of vonken.
- Bewaar de brandstof in schone, veilige en goedgekeurde containers en zorg ervoor dat de dop op zijn plaats blijft.



## Ballast Achter

Deze machine is in overeenstemming met de norm van ANSI B71.4–1990 als de achterbanden zijn verzwaard met calciumchloride en een achtergewichtset (Onderdeelnr. 11–0440) is gemonteerd op de achterwielen.

**Belangrijk** Als een band van een wiel dat is verzwaard met calciumchloride, lek raakt, moet u de machine zo snel mogelijk van het gras rijden. Om mogelijke schade aan de grasmatten te voorkomen, moet u het desbetreffende deel van het terrein onmiddellijk doordrenken met water.

# Gebruiksaanwijzing

**Opmerking:** Bepaal vanuit de normale bedieningspositie de linker- en rechterzijde van de machine.

## Bedieningsorganen

### Instelhendel bestuurdersstoel

Met de stoelverstelhendel (Fig. 8) kunt u de stoel 15 cm naar voren en naar achteren schuiven in stappen van 15 mm.



**Figuur 8**

1. Stoelverstelhendel

### Armsteun

De armsteun (Fig. 9) kan naar wens omhoog en omlaag worden versteld.

### Rugleuningknop

Met de rugleuningknop (Fig. 9) kan de rugleuning worden versteld van 5–20 graden.

### Hendel van stoelophanging

Met deze hendel (Fig. 9) kan de stoel worden aangepast aan het gewicht van de bestuurder. U zet de hendel omhoog voor een lichte bestuurder, in de middelste positie voor een middelzware bestuurder en omlaag voor een zware bestuurder.

**Opmerking:** De rugleuning en de stoelzitting kunnen worden verwijderd.

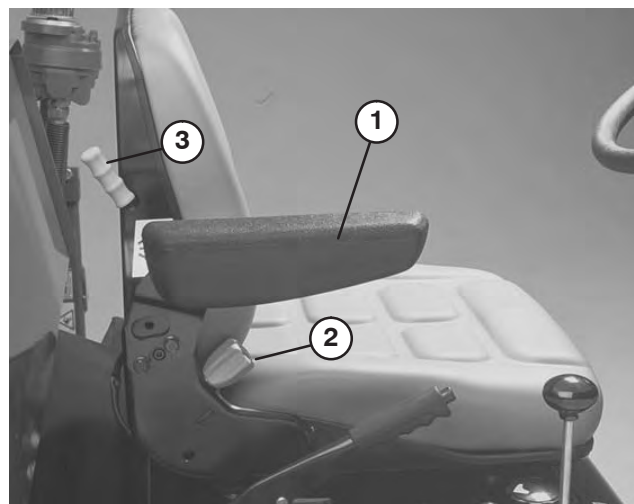

**Figuur 9**

1. Armsteun
2. Rugleuningknop
3. Hendel van stoelophanging



## Voorzichtig



**Om er zeker van te zijn dat het interlocksysteem naar behoren werkt, moet de stoelophanging worden ingesteld naar het gewicht van de bestuurder. Als de stoelophanging niet goed is ingesteld, zal de motor onregelmatig lopen en steeds dreigen af te slaan. Om dit probleem te verhelpen, moet u de ophanging lichter instellen.**

## Testknop van waarschuwingslampje

Voordat u met maaien begint, drukt u op de testknop waarmee de waarschuwingslampjes worden gecontroleerd (Fig. 10). Alle lampjes op de stuurkolom moeten dan oplichten. Als een lampje niet oplicht, duidt dit op een elektrische storing die onmiddellijk moet worden verholpen. De indicatielampje voor te lage oliedruk en lege accu's gaan branden als het contactsleuteltje op "AAN" wordt gedraaid.

## Indicatielampjes voor hydraulisch systeem en motor

Als deze lampjes gaan branden (Fig. 10), moet u de machine afzetten en onmiddellijk repareren.

## Waarschuwingssignalen motoroliedruk

Als de motoroliedruk gevaarlijk laag is, gaat een waarschuwingslampje (Fig. 10) branden en klinkt een akoestisch signaal. Als dit gebeurt, moet u de machine onmiddellijk stoppen en het probleem verhelpen.

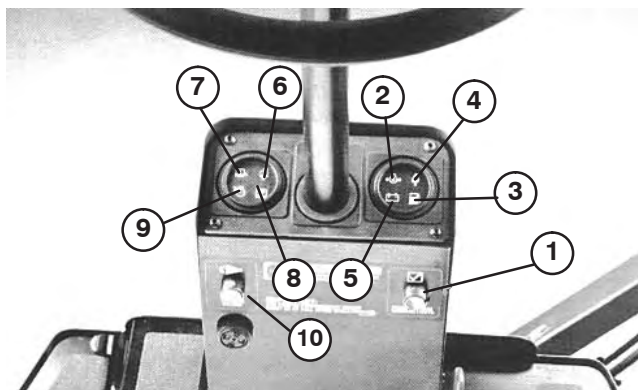

Figuur 10

- |   |  |
|---|--|
| 1. Schakelknop voor controle van waarschuwingslampjes | 6. Waarschuwinglampje temperatuur van hydraulische vloeistof |
| 2. Waarschuwinglampje oliedruk                        | 7. Waarschuwinglampje peil van hydraulische vloeistof        |
| 3. Waarschuwinglampje brandstofsysteem                | 8. Waarschuwinglampje hydraulische filter                    |
| 4. Waarschuwinglampje voor koelvloeistoftemperatuur   | 9. Waarschuwinglampje luchtfilter                            |
| 5. Waarschuwinglampje lege accu's                     | 10. Waarschuwinglampje Alarm uitgeschakeld                   |

## Waarschuwinglampje brandstofsysteem

Een waarschuwingslampje en een akoestisch signaal (Fig. 10) geven aan dat er water in het brandstofsysteem is. Verwijder het water uit het brandstofsysteem.

## Waarschuwinglampje koelvloeistoftemperatuur

Als de temperatuur van de koelvloeistof hoger dan 105°C is, gaat een waarschuwingslampje (Fig. 10) branden en klinkt een akoestisch signaal. De motor slaat af als de temperatuur van de koelvloeistof hoger dan 110°C is. De schakelaar wordt automatisch teruggesteld als het systeem en de motor afkoelen.

## Waarschuwinglampje lege accu's

Als de accu's leeg zijn, gaat een waarschuwingslampje branden en klinkt een akoestisch signaal (Fig. 10).

## Waarschuwinglampje temperatuur van hydraulische vloeistof

Een waarschuwingslampje en een akoestisch signaal (Fig. 10) geven aan dat de temperatuur van de hydraulische vloeistof te hoog is.

## Waarschuwinglampje peil van hydraulische vloeistof

Een waarschuwingslampje en een akoestisch signaal (Fig. 10) geven aan dat het peil van de hydraulische vloeistof te laag is. Als het peil verder daalt, zal de motor automatisch afslaan. De motor kan pas weer worden gestart als het oliepeil weer op een veilig niveau is gebracht.

## Waarschuwinglampje hydraulische filter

Een waarschuwingslampje en een akoestisch signaal (Fig. 10) geven aan dat het hydraulische filter verstopt is.

## Waarschuwinglampje luchtfilter

Een waarschuwingslampje en een akoestisch signaal geven (Fig. 10) aan dat het filter verstopt is en een onderhoudsbeurt nodig heeft.

## Knop om alarm uit te schakelen

Met een druk op deze knop (Fig. 10) zet u het alarm af. Het alarmsysteem wordt uitgeschakeld en zal automatisch worden teruggesteld als het probleem is verholpen of de knop om het alarm uit te schakelen wordt ingedrukt.

## Tractiepedaal

Het tractiepedaal (Fig. 11) regelt de beweging vooruit en achteruit. Om vooruit te rijden, moet u de bovenkant van het pedaal intrappen en om achteruit te rijden de onderkant van het pedaal. De rijsnelheid hangt af van hoever het pedaal wordt ingetrapt. Voor de maximale rijsnelheid trapt u het pedaal volledig in terwijl de gashendel op SNEL staat. Voor maximaal vermogen met zware belasting of heuvelopwaarts moet u ervoor zorgen dat het motortoerental hoog blijft door de gashendel op SNEL te zetten en het tractiepedaal tegen de snelheidsbegrenzer aan te blijven houden. Als het motortoerental als gevolg van de belasting afneemt, moet u het tractiepedaal langzaam laten opkomen totdat het motortoerental hoger wordt.

Om te stoppen, laat u het tractiepedaal opkomen en weer terugkeren in de middelste stand. Als u een zeer steile helling afrijdt, moet u de ACHTERUIT-kant van het pedaal intrappen of werken met uw hiel op de ACHTERUIT-kant en uw teen op de VOORUIT-kant van het pedaal.

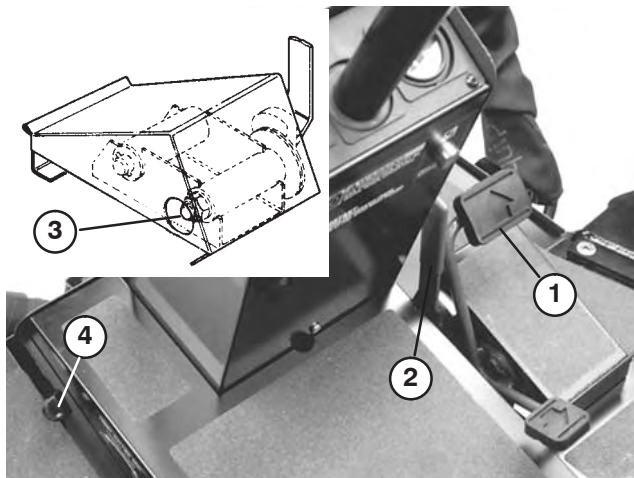

**Figuur 11**

- |                       |                           |
|-----------------------|---------------------------|
| 1. Tractiepedaal      | 3. Moer van nokhefboom    |
| 2. Snelheidsbegrenzer | 4. Transportvergrendeling |

## Snelheidsbegrenzer

De snelheidsbegrenzer (Fig. 11) regelt de beweging van het tractiepedaal. Hiermee kunt u de maaisnelheid onder controle houden en abrupte snelheidsveranderingen op oneffen terrein voorkomen.

**Belangrijk** U kunt de moer van de nokhefboom (Fig. 11, inzet) aandraaien als de aanslag van de snelheidsbegrenzer het tractiepedaal niet in de gewenste positie houdt.

## Transportvergrendelingen

De transportvergrendelingen zorgen ervoor dat de maaidekken tijdens het transport in een verticale positie blijven. De vergrendeling van de frontmaaidekken wordt met de voet bediend (Fig. 11). De vergrendelingen van het middelste maaidek en de zijmaaidekken worden met de hand vastgezet (Fig. 12).

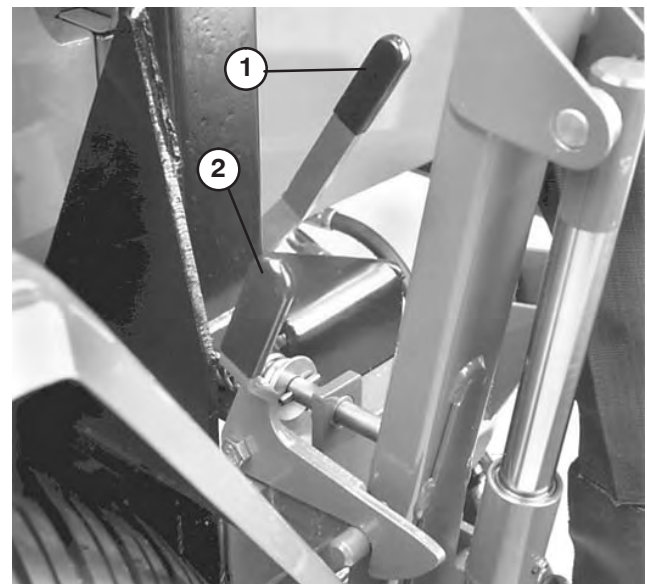

**Figuur 12**

- |   |                                    |
|---|------------------------------------|
| 1. Vergrendeling van<br>middelste maaidek | 2. Vergrendeling van<br>zijmaaidek |
|---|------------------------------------|

## Hefhendels van maaidek

Met de buitenste twee hendels (Fig. 13) kunt u de twee zijmaaidekken opheffen en neerlaten. Met de middelste hendel kunt u de twee frontmaaidekken en het middelste maaidek opheffen en neerlaten. De motor moet lopen als de maaidekken worden neergelaten. Als de maaidekken worden opgeheven, komen de messenkooien automatisch tot stilstand. Laat de hendels niet plotseling terugklappen in de neutraalstand, omdat anders de kans bestaat dat de maaidekken niet vrij kunnen zweven.

## Nulstelknop van motor

Door deze knop (Fig. 13) in te drukken, kunt u de motor in bedrijf stellen nadat deze oververhit is geraakt en automatisch is uitgeschakeld door het elektrische veiligheidssysteem. Gebruik deze knop uitsluitend met korte tussenpozen.

## Brandstofmeter

Deze meter (Fig. 13) geeft aan hoeveel brandstof er in de tank zit.

## Urenteller

De urenteller (Fig. 13) geeft aan hoeveel uren de machine in totaal in bedrijf is geweest.

**Opmerking:** De cirkelende lijnen in het kleine venster links van de meter geven aan dat de meter in bedrijf is.

## Indicatielampje voorgloeien

Dit lampje (Fig. 13) gaat branden als het contactsleuteltje op AAN wordt gedraaid. De gloeibougies werken 10 seconden; daarna dooft het lampje als de motor kan worden gestart.

## Contactschakelaar

Drie standen: UIT, AAN en START. Draai het contactsleuteltje (Fig. 13) op START en laat dit los zodra de motor aanslaat. Om de motor af te zetten, draait u het contactsleuteltje op UIT.

## Parkeerremhendel

Trek de hendel (Fig. 13) omhoog om de rem te vergrendelen. Om de rem vrij te zetten, moet u de hendel omhoog trekken, de knop indrukken en de hendel omlaag zetten. De rem moet in werking zijn gesteld om de motor te kunnen starten. Stel altijd de parkeerrem in werking voordat u de bestuurdersstoel verlaat.

## Maai-/wethendel

Zet de hendel (Fig. 13) naar voren om de maaidekken in te schakelen. Beweeg de hendel naar het midden om de maaidekken te stoppen. Om de maaidekken te wetten, moet u de hendel omhoog zetten voorbij de stop-stand en in de achterste stand houden.

**Belangrijk** Zet de hendel nooit direct van MAAIEN op WETTEN. Wacht even in de STOP-stand.

## Toerenregelaar van messenkooien

Draai de knop (Fig. 13) naar rechts om het toerental van de messenkooien te verhogen en naar links om het toerental te verlagen. Doe dit in combinatie met de snelheidsbegrenzer om de geschikte maaisnelheid te verkrijgen.

## Gashendel

Zet de hendel (Fig. 13) naar voren om de motortoerental te verhogen en naar achteren om het toerental te verlagen.

## Schakelaar voor vierwielaandrijving

Zet de schakelaar (Fig. 13) naar voren om de vierwielaandrijving in te schakelen. Zet de schakelaar naar achteren om de vierwielaandrijving in te schakelen (uitsluitend modellen met vierwielaandrijving)

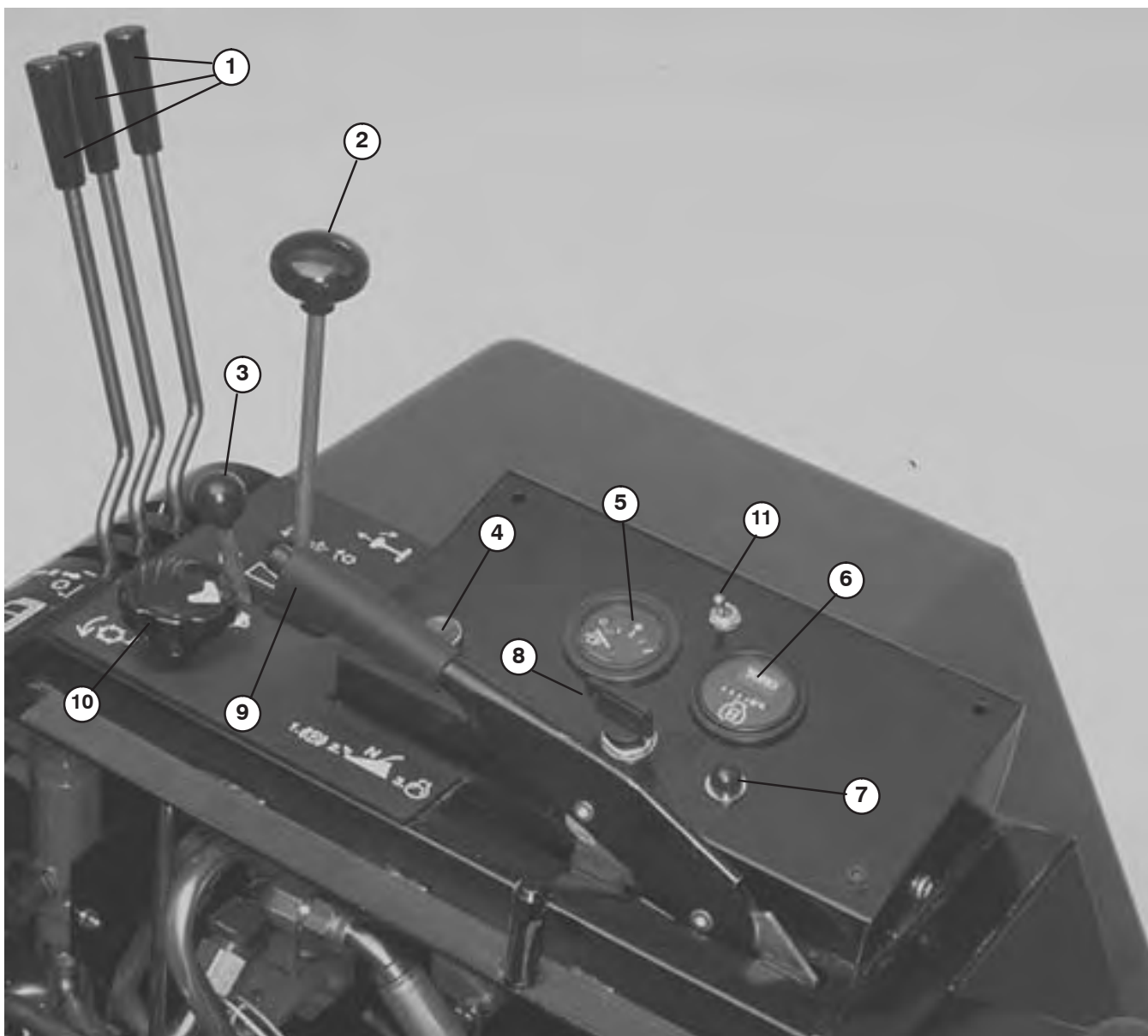

**Figuur 13**

- |                           |                                |                                     |   |
|---------------------------|--------------------------------|-------------------------------------|---|
| 1. Hefhendels van maaidek | 5. Brandstofmeter              | 9. Handrem                          | 11. Schakelaar voor vierwielaandrijving (uitsluitend voor machines met vierwielaandrijving) |
| 2. Maai-/wethendel        | 6. Urenteller                  | 10. Toerenregelaar van messenkooien |   |
| 3. Gashendel              | 7. Indicatielampje voorgloeien |                                     |   |
| 4. Nulstelknop van motor  | 8. Contactschakelaar           |                                     |   |

## Starten en stoppen

1. Neem plaats op de bestuurdersstoel en haal uw voet van het tractiepedaal. Controleer of de parkeerrem in werking is gesteld (Fig. 13). Het tractiepedaal en de maai-/wethendel moeten in de neutraalstand staan.
2. Draai het sleuteltje op AAN. Als het waarschuwingslampje van de gloeibougie dooft, kan de motor worden gestart.
3. Draai het sleuteltje op START. Laat het sleuteltje los zodra de motor start.
4. Om te stoppen, moet u alle bedieningsorganen uitschakelen en in de neutraalstand zetten en de parkeerrem in werking stellen. Hef alle maaidekken op en vergrendel ze in de transportstand. Draai het sleuteltje op UIT en haal dit uit de schakelaar.

## Brandstofsysteem ontlichten

1. Parkeer de machine op een horizontaal oppervlak. Zorg ervoor dat de brandstoftank minstens half vol is.
2. Maak de motorkap open.
3. Open de ontlichtingsplug op het brandstoffilter/waterafscheider (Fig. 14).

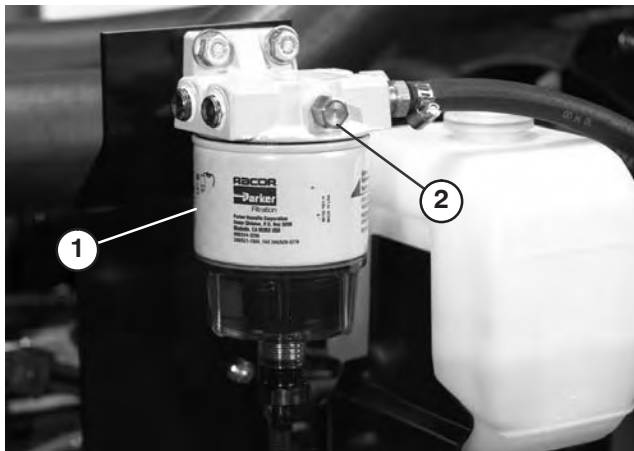

**Figuur 14**

1. Brandstoffilter/waterafscheider
2. Ontlichtingsplug

4. Draai het contactsleuteltje op AAN. De elektrische brandstofpomp begint te werken. Hierbij komt er lucht bij de ontlichtingsplug naar buiten. Laat het sleuteltje op AAN staan totdat er een volle straal brandstof bij de plug naar buiten komt. Zet de plug weer vast en draai het sleuteltje op UIT.
5. Draai de ontlichtschroef op de brandstofinjectionpomp open (Fig. 15).

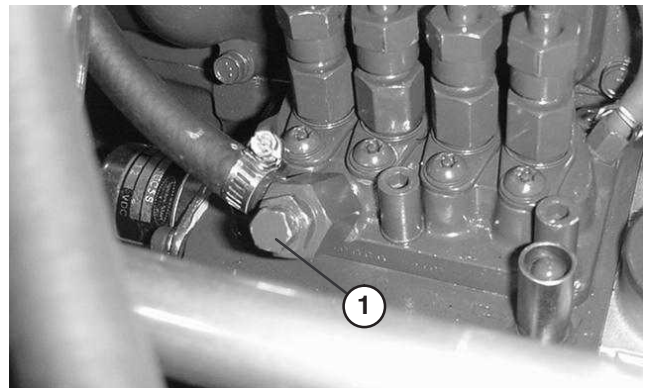

**Figuur 15**

1. Ontlichtschroef van brandstofinjectionpomp

6. Draai het contactsleuteltje op AAN. De elektrische brandstofpomp begint te werken. Hierbij komt er lucht bij de ontlichtschroef naar buiten. Laat het sleuteltje op AAN staan totdat er een volle straal brandstof bij de schroef naar buiten komt. Zet de ontlichtschroef weer vast en draai het sleuteltje op UIT.

**Opmerking:** Normaal gesproken zal de motor na bovenstaande ontlichtingsprocedure starten. Indien de motor echter niet start, kan er lucht tussen de injectiepomp en de injectors zitten; zie Injectors ontlichten.

## Waarschuwingslampjes controleren

Controleer elke dag vóór het maaien of alle waarschuwingslampjes werken.

**Opmerking:** Het alarm zal net zolang overgaan totdat het probleem is opgelost of de knop om het alarm uit te schakelen wordt ingedrukt. Als zich een tweede probleem voordoet, gaat zal het alarm niet over, maar zal het indicatielampje oplichten.

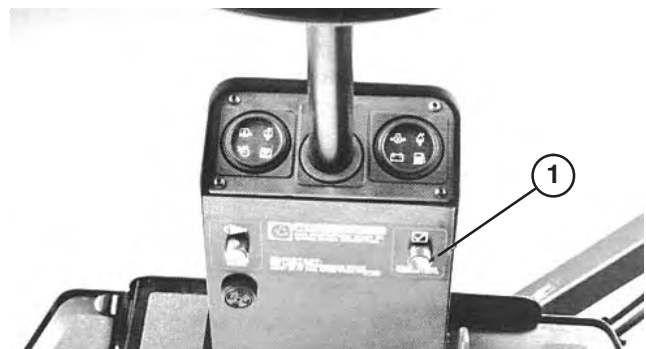

**Figuur 16**

1. Testknop van waarschuwingslampje

## Veiligheidssysteem controleren

**Voorzichtig**

**Niet-aangesloten of beschadigde interlockschakelaars kunnen onverwachte gevolgen hebben op de werking van de machine. Dit kan lichamelijk letsel veroorzaken.**

- Laat de interlockschakelaars ongemoeid.
- Controleer elke dag de werking van de interlockschakelaars en vervang beschadigde schakelaars voordat u de machine weer in gebruik neemt.
- Vervang schakelaars om de twee jaar ongeacht of ze wel of niet naar behoren functioneren.

1. Rij de machine naar een open terrein dat vrij van rommel is en waar zich niemand bevindt, en laat de maaidekken neer op de grond. Zet de motor af.
2. Neem plaats op de bestuurdersstoel en stel de parkeerrem in werking (Fig. 13). Draai het sleuteltje op START en probeer de motor te starten met de maai-/wethendel (Fig. 13) op MAAIEN en WETTEN. Als de motor start, is er een defect dat onmiddellijk moet worden verholpen. Als de motor niet start, betekent dit dat de maaidekschakelaar naar behoren werkt.
3. Neem plaats op de bestuurdersstoel en zet de parkeerrem vrij. Draai het sleuteltje op START en probeer de motor te starten met de maai-/wethendel op STOP. Als de motor start, is er een defect dat onmiddellijk moet worden verholpen. Als de motor niet start, functioneert de parkeerremschakelaar naar behoren.
4. Stel de parkeerrem in werking, start de motor en laat de maaidekken neer. Zet de maai-/wethendel op MAAIEN. Kom overeind uit de bestuurdersstoel. De motor moet binnen 2 seconden afslaan; dit betekent dat het interlocksysteem naar behoren functioneert. Kom nu overeind uit de bestuurdersstoel met de hendel op WETTEN. De motor moet nu afslaan; dit betekent dat het interlocksysteem naar behoren functioneert. Als de motor niet afslaat, is er een defect dat onmiddellijk moet worden verholpen.

**Opmerking:** Het duurt 1–2 seconden voordat de motor afslaat nadat u uit de stoel bent opgestaan.

5. Stel de parkeerrem in werking, zet de maai-/wethendel in de neutraalstand, start de motor, zet de handrem vrij en kom overeind uit de bestuurdersstoel. Als de motor afslaat, functioneert het interlocksysteem naar behoren. Als de motor niet afslaat, is er een defect dat onmiddellijk moet worden verholpen.

## De tractie-eenheid duwen of slepen

In een noodgeval kan de tractie-eenheid worden geduwd of gesleept over een zeer korte afstand met behulp van de omloopklep van de tractiepomp.

**Belangrijk** U mag de tractie-eenheid niet sneller dan 3 tot 5 km per uur duwen of slepen omdat hierdoor het hydraulische systeem kan worden beschadigd. Als de tractie-eenheid over een grote afstand moet worden verplaatst, moet u deze vervoeren op een vrachtwagen of een aanhanger.

1. Verwijder de borgveer van de steunstang van de stoel (Fig. 17).

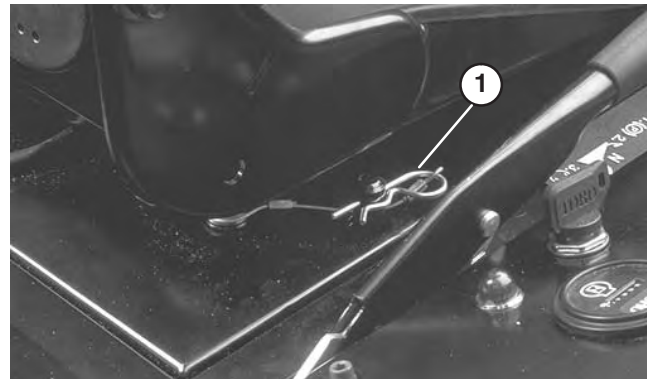

**Figuur 17**

1. Borgveer

2. Zet de stoel omhoog en houd deze rechtop met de steunstang van de stoel.(Fig. 18).

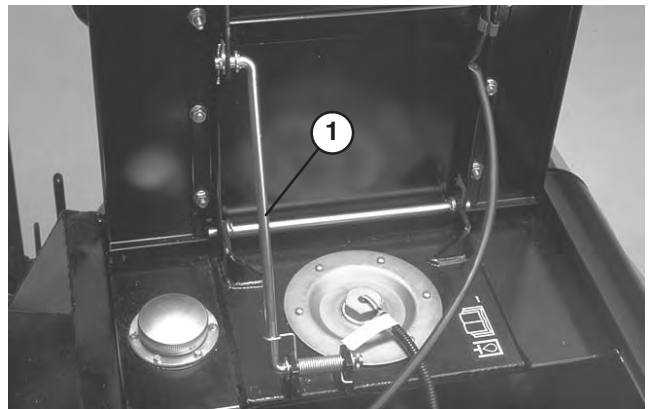

**Figuur 18**

1. Steunstang van stoel

3. Draai de omloopklep 90 graden (Fig. 19). Hierdoor opent u een inwendige doorgang in de tractiepomp waarlangs de hydraulische vloeistof kan stromen. Omdat de vloeistof wordt omgeleid, kan de machine worden voortbewogen zonder dat het hydraulische systeem schade oploopt.

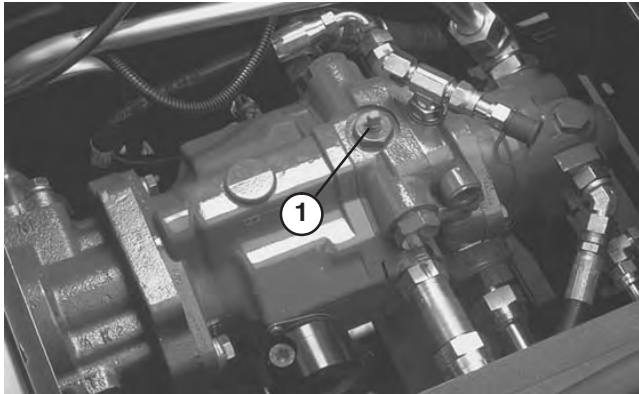

Figuur 19

1. Omloopklep

**Belangrijk** Stel de handrem in werking voordat u de omloopklep opent.

4. Sluit de omloopklep alvorens de motor te starten. U mag de motor niet starten als de klep open is.

**Belangrijk** Als u de motor laat lopen met een geopende omloopklep, zal het hydraulische systeem oververhit raken.



## Gevaar



De machine zal gaan rollen als de voorste wielmotoren zijn uitgeschakeld. De machine moet op een horizontaal oppervlak staan, of u moet blokken achter de wielen plaatsen. Als de wielmotoren zijn uitgeschakeld, kan er niet effectief worden geremd.

Als de machine wordt gesleept terwijl de voorste wielmotoren zijn uitgeschakeld, moet de optionele sleepstang, Toro-onderdeelnr. 58-7020, worden gebruikt.

## Gebruikseigenschappen

### Vertrouwd raken met de machine

Voordat u gaat maaien, moet u zich op een open terrein oefenen in het gebruik van de machine. Start en stop de motor. Rij de machine vooruit en achteruit. Probeer de maaidekken gelijktijdig en afzonderlijk neer te laten en op te heffen. Schakel de messenkooien in en uit. Maai eerst met alle maaidekken tegelijk en daarna met telkens slechts één maaidek. Als u zich vertrouwd voelt met de machine, moet u zich oefenen in het rijden rond bomen en obstakels. Rij ook heuvel opwaarts en heuvel afwaarts bij verschillende maai- en transportsnelheden.



## Gevaar



Als u werkt met de machine, moet u altijd de rolbeugel gebruiken en de veiligheidsgordel omdoen. Gebruik nooit een veiligheidsgordel zonder omkiepbeveiliging.

### Waarschuwingssysteem

Als een waarschuwinglampje tijdens het gebruik gaat branden, moet u de machine onmiddellijk stoppen en het probleem verhelpen voordat u verder gaat met maaien. Een machine met een defect kan ernstige schade oplopen als deze wordt gebruikt. Met korte tussenpozen kunt u in een noodgeval gebruik maken van de nulstelknop (Fig. 13) om de motor in bedrijf te stellen als deze wegens oververhitting afslaat.

### Maaien

Als u in het maaigebied bent, moet u de transportvergrendelingen van alle maaidekken losmaken, de maaidekken neerlaten, de handrem in werking stellen en de motor afzetten.

## Grasgeleiders van maaidekken

Zet de grasgeleiders horizontaal (Fig. 20), zodat het maaisel naar achteren van de maaidekken af wordt verspreid. Dit voorkomt dat kluiten maaisel, in het bijzonder nat maaisel, van de machine of de maaidekken vallen, hetgeen het uiterlijk van het gazon niet ten goede komt.

**Opmerking:** In het algemeen kunt u de grasgeleiders in droog gras iets omlaag en in nat gras iets omhoog zetten.

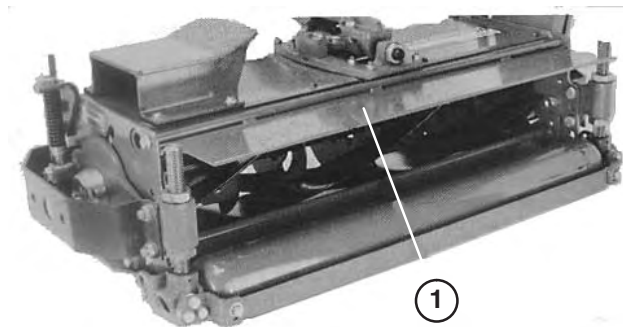

**Figuur 20**

1. Grasgeleider

Kijk op de snelheidsmeter en stem de snelheidsbegrenzer (Fig. 21) en de knop voor de toerentalregeling van de messenkooien (Fig. 22) zodanig op elkaar af dat u de gewenste maaihoogte krijgt; zie Maaitabel (Fig. 23). Gebruik uitsluitend de sticker op de zijkant van de stuurkolom als leidraad.

Start de motor en zet de gashendel op SNEL zodat de motor op het maximale toerental draait. Zet de handrem vrij. Om vooruit te rijden, moet u de tractiepedaal naar voren intrappen (Fig. 21). Zet de maai-/wethendel op MAAIEN. De messenkooien draaien nu rond. Houd het tractiepedaal tegen de snelheidsbegrenzer (Fig. 21) voor een constante maaihoogte en maaikwaliteit.

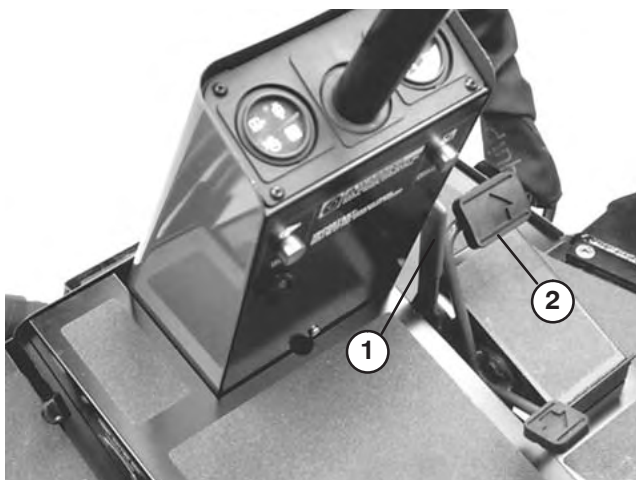

**Figuur 21**

1. Snelheidsbegrenzer

2. Tractiepedaal

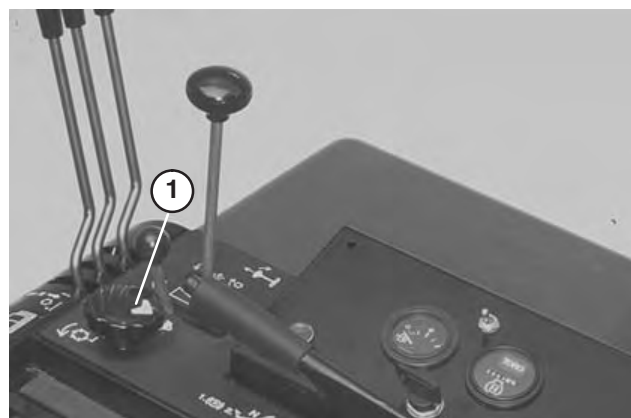

**Figuur 22**

1. Toerenregelaar van messenkooien

**VOORZICHTIG:** Dit product kan een geluidsniveau van meer dan 85 dBA produceren bij de bestuurdersstoel. Bij langdurige blootstelling aan lawaai wordt geadviseerd oorbescherming te gebruiken om de kans op blijvende gehoorschade te verminderen.

## Transporteren

Na het maaien moet u de maai-/hefhandel op STOP zetten. Hef de maaidekken op door de hefhandels van het maaidek naar achteren te trekken. Houd de handels in deze positie totdat de maaidekken volledig zijn opgeheven (een piepend geluid van het hydraulische systeem betekent dat de maaidekken volledig zijn opgeheven). Zet de maaidekken vast in deze stand met de transportvergrendelingen. Wees voorzichtig als u tussen objecten rijdt zodat u de machine of de maaidekken niet per ongeluk beschadigt.

## Rijsnelheid en toerental op elkaar afstemmen

Door het toerental van de messenkooien te variëren (en tegelijkertijd de rijsnelheid constant te houden), krijgt u de beste maairesultaten voor het terrein dat u gaat maaien. Als u maait bij een toerental dat te hoog of te laag is voor de maaiomstandigheden, zal de maaikwaliteit verslechteren. Gebruik de maaitabel (Fig. 23) en de sticker op de stuurkolom als leidraad voor de eerste afstelling van de rijsnelheid en het toerental van de messenkooien.

## MAAITABELLEN

Stem de maaihoogte en de rijsnelheid op elkaar af voor de vereiste instelling van het toerental van de messenkooien op een schaal van 1 t/m 5 op de knop voor de toerentalregeling van de messenkooien.

Opmerking: 1 = 800 TPM; 2 = 900 TPM; 3 = 1000 TPM; 4 = 1100 TPM and 5 = 1200 TPM.

\* Dit zijn globale toerentallen

### Aanbevolen instellingen van het toerental van de messenkooien

#### Messenkooi met 5 messen

Maaihoogte (cm)	Rijsnelheid in km per uur				
	4,8	6,4	8	9,7	11,3
2,5	1	3	5	N/A	N/A
3,2	N/A	1	3	5	N/A
3,8	N/A	N/A	2	3	4
5	N/A	N/A	N/A	1	2
6,4	N/A	N/A	N/A	N/A	1

#### Messenkooi met 7 messen

Maaihoogte (cm)	Rijsnelheid in km per uur				
	4,8	6,4	8	9,7	11,3
1,3	2	5	N/A	N/A	N/A
1,6	1	3	5	N/A	N/A
1,9	N/A	1	3	5	N/A
2,5	N/A	N/A	1	2	3
3,2	N/A	N/A	N/A	1	2

#### Messenkooi met 11 messen

Maaihoogte (cm)	Rijsnelheid in km per uur				
	4,8	6,4	8	9,7	11,3
1	1	3	5	N/A	N/A
1,3	N/A	1	3	4	N/A
1,6	N/A	N/A	1	2	4
1,9	N/A	N/A	N/A	1	2

Opmerking: N/A = Niet aanbevolen

Opmerking: Standen 4 en 5 zijn uitsluitend mogelijk met een speciale koppeling (Onderdeelnr. 58-1530). Neem contact op met uw Toro voor informatie.

**Figuur 23**

# Onderhoud

**Opmerking:** Bepaal vanuit de normale bedieningspositie de linker- en rechterzijde van de machine.

## Aanbevolen onderhoudsschema

Onderhoudsinterval	Onderhoudsprocedure
Na de eerste 10 bedrijfsuren	<ul style="list-style-type: none"><li>• Spanning van de riem van ventilator en wisselstroomdynamo controleren.</li><li>• Wielmoeren aandraaien.</li></ul>
Na de eerste 50 bedrijfsuren	<ul style="list-style-type: none"><li>• Motorolie verversen en filter vervangen.</li><li>• Motortoerental controleren (stationair en op vol gas).</li><li>• Hydraulisch filter vervangen.</li><li>• Kleppen afstellen.</li><li>• Tandwielolie van voorste planeetwielaandrijving verversen.</li></ul>
Om de 50 bedrijfsuren	<ul style="list-style-type: none"><li>• Vet in alle smeernippels spuiten.</li><li>• Luchtfiler controleren.<sup>1</sup></li><li>• Accuvloeistofpeil en aansluitingen van de accukabels controleren.</li><li>• Vet spuiten in de smeernippel op de regelklep van de messenkooi.</li><li>• Klep van de toerentalregeling van de messenkooien smeren met olie.</li></ul>
Om de 100 bedrijfsuren	<ul style="list-style-type: none"><li>• Water aftappen uit hydraulische tank.</li><li>• Slangen van koelsysteem controleren.</li><li>• Spanning van de riem van ventilator en wisselstroomdynamo controleren.</li></ul>
Om de 150 bedrijfsuren	<ul style="list-style-type: none"><li>• Motorolie verversen en filter vervangen.</li></ul>
Om de 200 bedrijfsuren	<ul style="list-style-type: none"><li>• Wielmoeren aandraaien.</li><li>• Drijfriemen van messenkooien van maaidekken controleren.</li></ul>
Om de 400 bedrijfsuren	<ul style="list-style-type: none"><li>• Luchtfiler onderhoudsbeurt geven.<sup>1</sup></li><li>• Brandstoffilters vervangen.</li><li>• Motortoerental controleren (stationair en op vol gas).</li><li>• Brandstofleidingen en aansluitingen controleren.</li></ul>
Om de 800 bedrijfsuren	<ul style="list-style-type: none"><li>• Brandstoftank aftappen en reinigen.</li><li>• Hydraulisch filter vervangen.</li><li>• Ontluchtingsinrichting van hydraulische tank vervangen.</li><li>• Toespoor van achterwielen controleren.</li><li>• Lagers in achterwielen van tweewielaandrijving opvullen.</li><li>• Tandwielolie van voorste planeetwielaandrijving verversen.</li><li>• Kleppen afstellen.</li></ul>
Om de 1600 bedrijfsuren of de twee jaar, waarbij de kortste periode moet worden aangehouden	<ul style="list-style-type: none"><li>• Alle loszittende slangen vervangen.</li><li>• Alle interlockschakelaars vervangen.</li><li>• Koelsysteem schoonspoelen/koelvloeistof vervangen.</li><li>• Hydraulische tank aftappen en schoonspoelen.</li></ul>

<sup>1</sup>Geef het luchtfiler een onderhoudsbeurt wanneer de indicator rood is

**Belangrijk** Zie de gebruikershandleiding van de motor voor verdere onderhoudsprocedures.



## Voorzichtig



Als u het sleuteltje in het contact laat, bestaat de kans dat iemand de motor per ongeluk start waardoor u of andere omstanders ernstig letsel kunnen oplopen.

Haal het sleuteltje uit het contact en maak de bougiekabel los voordat u onderhoudswerkzaamheden uitvoert aan de machine. Druk de kabel opzij, zodat deze niet onbedoeld contact kan maken met de bougie.

## Controlelijst Dagelijks Onderhoud

Gelieve deze pagina te kopiëren ten behoeve van gebruik bij routinecontroles.

Gecontroleerde item	Voor week van:						
	Ma.	Di.	Wo.	Do.	Vr.	Za.	Zo.
Werking veiligheidssysteem controleren.							
Werking van de remmen controleren.							
Het peil van de motorolie en de brandstof controleren.							
Peil van de koelvloeistof controleren.							
Brandstoffilter/waterafscheider aftappen.							
Indicator voor verstopping in luchtfilter controleren.							
Radiator, oliekoeler en scherm controleren op rommel.							
Vergrendeling van tractiepedaal reinigen.							
Controleren of motor ongewone geluiden maakt. <sup>1</sup>							
Controleren op ongewone geluiden tijdens het gebruik.							
Peil van hydraulische vloeistof controleren.							
Hydraulische slangen en leidingen op schade controleren.							
Controleren op lekkages.							
Bandenspanning controleren.							
Werking van instrumenten controleren.							
Controleren of waarschuwingslampjes functioneren.							
Afstelling van contact tussen snijplaat en messenkooi controleren.							
Maaihoogte-instelling controleren.							
Vet in alle smeernippels spuiten. <sup>2</sup>							
Beschadigde lak bijwerken.							

<sup>1</sup>Controleer de gloeibougie en de verstuivers, als de motor moeilijk start, buitensporig veel rook afgeeft of ongelijkmatig loopt.

<sup>2</sup>Onmiddellijk na elke wasbeurt, ongeacht de voorgeschreven interval.

## Smering

De machine is voorzien van smeerpunten die om de 50 bedrijfsuren moeten worden gesmeerd met Nr. 2 Smeervet voor algemene doeleinden op lithiumbasis. Pomp vet in de smeernippel onmiddellijk na elke wasbeurt, ongeacht de voorgeschreven interval. De smeerpunten zijn: hefarmen (5) (Fig. 24), achteras (6) (Fig. 25), draaipunten van zweefset of vaste voorstuk (Fig. 26) en lagers van messenkooien en rollen (Fig. 27). Spuit ook vet in de regelklep van de messenkooien (niet getoond), onder het rechter bedieningspaneel.

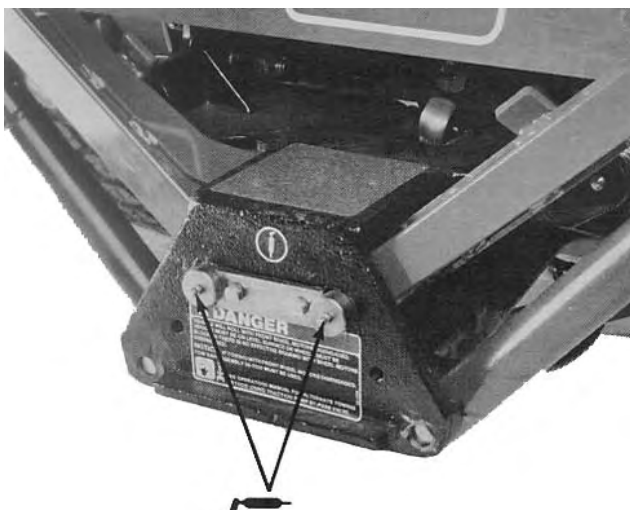

Figuur 24

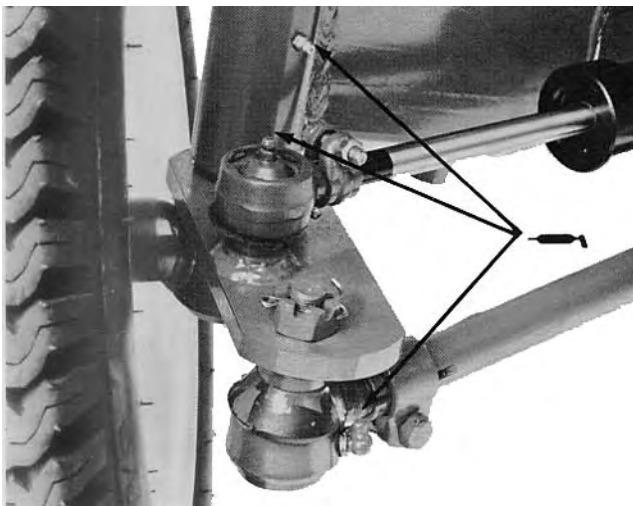

Figuur 25

**Opmerking:** Verwijder de kunststof doppen op de smeernippels op draaipunten van de zweefset of het vaste voorstuk en plaats deze terug na het smeren (Fig. 26).

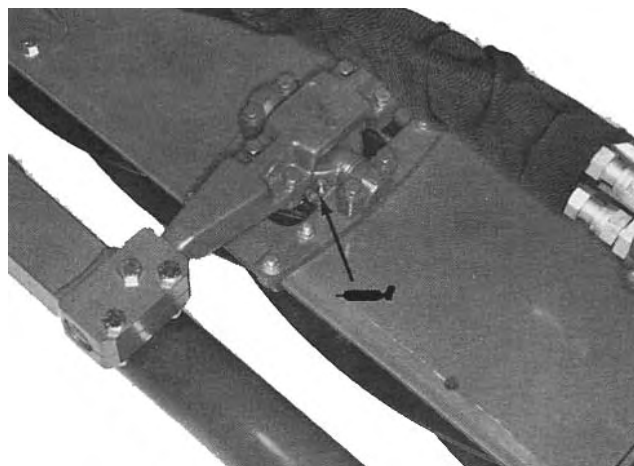

Figuur 26

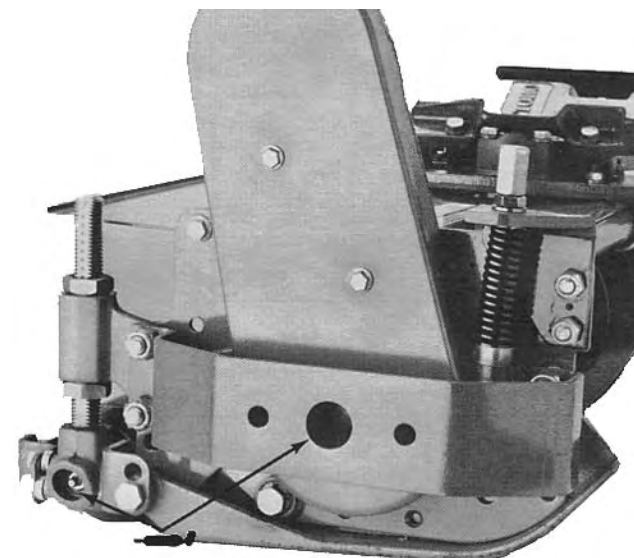

Figuur 27

## Algemeen onderhoud van het luchtfilter

- Controleer het luchtfilterhuis op schade die een luchttek kan veroorzaken. Bij beschadiging moet deze worden vervangen. Controleer het gehele luchtinlaatsysteem op lekken, beschadiging of losse slangklemmen.
- Geef het luchtfilter om de 200 bedrijfsuren een onderhoudsbeurt of eerder als de prestaties van de motor achteruitgaan als gevolg van buitengewoon stoffige en vuile omstandigheden. Als u het luchtfilter vervangt voordat dit nodig is, wordt alleen maar de kans vergroot dat er vuil in de motor komt als het filter wordt verwijderd.
- Zorg ervoor dat het deksel goed vastzit en het luchtfilterhuis helemaal afsluit.

## Onderhoud van het luchtfilter

1. Verwijder de knoppen waarmee het achterscherm is bevestigd aan het frame (Fig. 28). Haal het scherm weg.

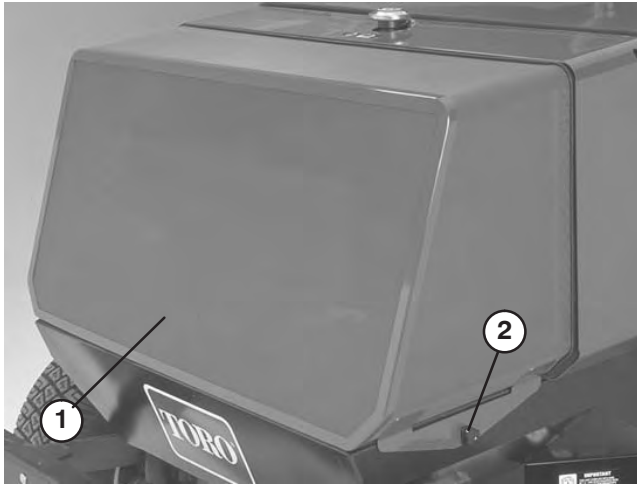

**Figuur 28**

1. Achterscherm
2. Knop

2. Maak de sluitingen los waarmee het deksel van het luchtfilter is bevestigd aan het luchtfilterhuis.
3. Verwijder het deksel van het luchtfilterhuis. Alvorens het filter weg te halen, moet u met schone en droge perslucht onder lage druk (276 kPa [40 psi]) grote hoeveelheden aangekoekt vuil verwijderen dat tussen de buitenkant van het voorfilter en de filterbus zit. Gebruik geen perslucht onder hoge druk, omdat hierdoor vuil via het filter in het inlaatkanaal kan worden geblazen. Deze reiniging voorkomt dat er rommel in de inlaat terecht komt als het voorfilter wordt verwijderd.
4. Verwijder en vervang het voorfilter. Het wordt afgeraden het gebruikte element te reinigen omdat dit kan leiden tot beschadiging van de filtermedia. Inspecteer het nieuwe filter op transportschade en controleer het uiteinde van het filter, dat goed moet aansluiten, en het filterhuis. Een beschadigd element mag niet worden gebruikt. Plaats het nieuwe filter door de buitenring van het element aan te drukken om dit vast te zetten in de filterbus. Druk niet op het flexibele midden van het filter.

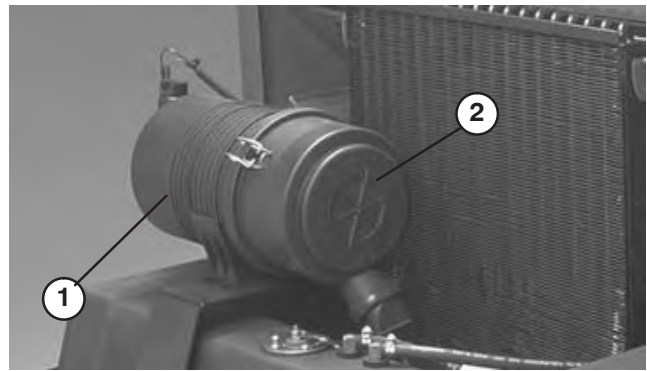

**Figuur 29**

1. Luchtfilterhuis
2. Luchtfilterdeksel

5. Reinig de opening van de vuiluitlaat in het afneembare deksel. Verwijder de rubberen uitlaatklep van het deksel, maak de holte schoon en plaats de klep terug.
6. Monteer het deksel met de rubberen uitlaatklep naar beneden gericht – in een positie tussen ongeveer 5:00 tot 7:00 uur, gezien vanaf het uiteinde. Maak de sluitingen vast.

## Motorolie en filter

Ververs de olie en vervang het filter na de eerste 50 bedrijfsuren en daarna om de 150 bedrijfsuren.

1. Verwijder de aftapplug (Fig. 30) en laat de olie in een opvangbak lopen. Als er geen olie meer naar buiten stroomt, plaatst u de aftapplug terug.

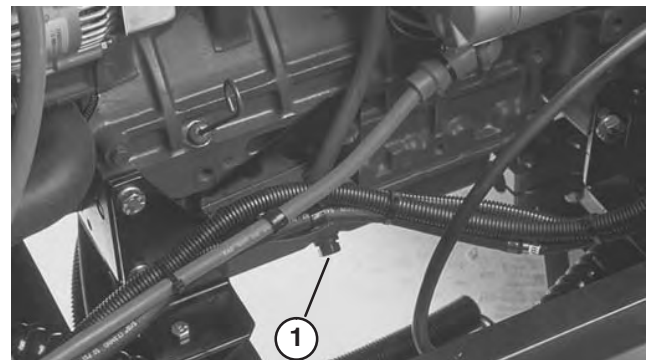

**Figuur 30**

1. Aftapplug

2. Verwijder het oliefilter (Fig. 31). Smeer een dun laagje schone olie op de nieuwe filterpakking voordat u deze vastschroeft. NIET TE VAST AANDRAAIEN.

3. Carter bijvullen met motorolie. Zie Motorolie controleren.

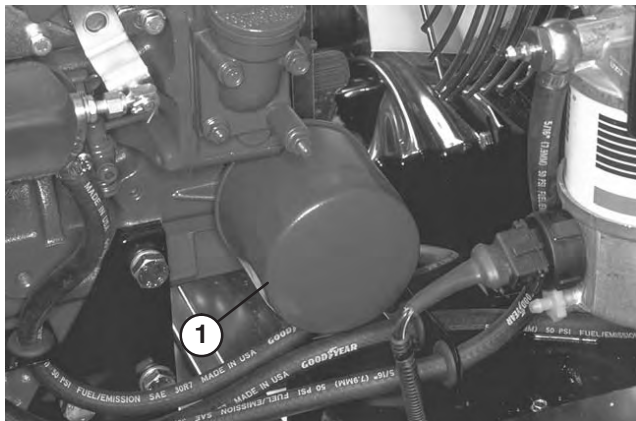

**Figuur 31**

1. Oliefilter

## Brandstofsysteem

### Brandstoftank

De brandstoftank moet jaarlijks of om de 800 bedrijfsuren worden afgetapt en gereinigd, waarbij de kortste periode moet worden aangehouden. Ook moet de tank worden afgetapt en gereinigd als het brandstofsysteem vervuild raakt of wanneer de machine voor langere tijd gestald gaat worden. Gebruik schone brandstof om de tank uit te spoelen.



### Gevaar



**In bepaalde omstandigheden zijn dieselbrandstof en brandstofdampen uiterst ontvlambaar en explosief. Brand of explosie van brandstof kan brandwonden of materiële schade veroorzaken.**

- Gebruik een trechter of tuit; brandstof uitsluitend in de open lucht bij een afgezette of koude motor bijvullen. Eventueel gemorste brandstof opnemen.
- Vul de brandstoftank niet helemaal vol. Vul de brandstoftank tot maximaal 6 tot 13 mm vanaf de onderkant van de vulbuis. Dit geeft de brandstof in de tank ruimte om uit te zetten.
- Rook nooit wanneer u met brandstof bezig bent en houd de brandstof weg van open vlammen of vonken.
- Bewaar de brandstof in schone, veilige en goedgekeurde containers en zorg ervoor dat de dop op zijn plaats blijft.

## Brandstofleidingen en -verbindingen

Controleer de brandstofleidingen en -verbindingen om de 400 bedrijfsuren of jaarlijks, waarbij de kortste periode moet worden aangehouden. Inspecteer op slijtage, beschadigingen of loszittende verbindingen.

### Brandstoffilter/waterafscheider

Verwijder dagelijks water of ander vuil uit het brandstoffilter/waterafscheider (Fig. 32).

1. Ga naar het brandstoffilter en plaats daaronder een schone opvangbak.
2. Draai de aftapplug aan de onderkant van de filterbus los. Draai de plug weer vast na het aftappen.

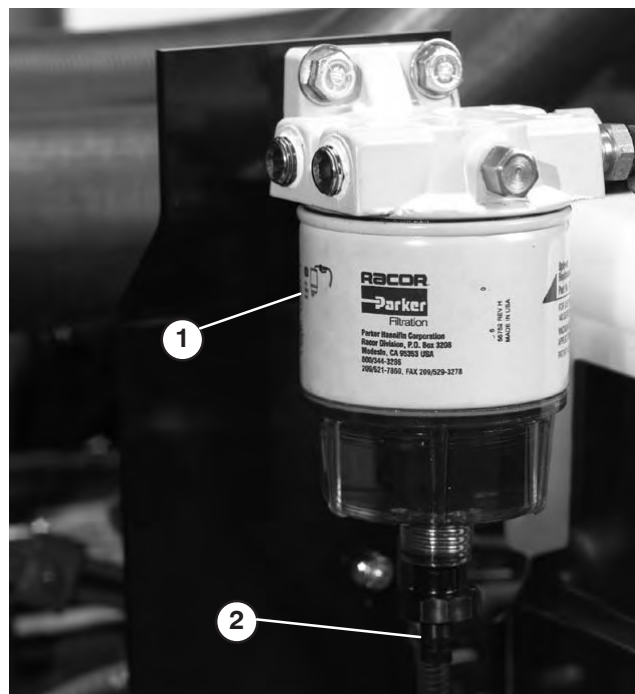

**Figuur 32**

1. Brandstoffilter/water-afscheider
2. Aftapplug

Vervang de filterbus om de 400 bedrijfsuren.

1. Reinig de omgeving van de plaats waar de filterbus wordt gemonteerd.
2. Verwijder de filterbus en reinig de plaats waar deze wordt gemonteerd.
3. Smeer schone olie op de pakking van de filterbus.
4. Monteer de filterbus met de hand totdat de pakking contact maakt met het montagevlak en draai deze vervolgens nog een 1/2 slag verder.

## Brandstoffilter vervangen (machines met serienummers lager dan 230000001)

Vervang het brandstoffilter om de 400 bedrijfsuren of jaarlijks, waarbij de kortste periode moet worden aangehouden.

1. Reinig de omgeving van de plaats waar de filterbus wordt gemonteerd.

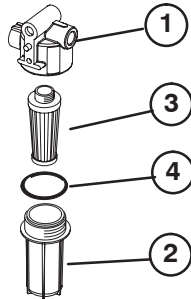

**Figuur 33**

- |  |           |
|--|-----------|
| 1. Bevestigingskop van brandstoffilter | 3. Filter |
| 2. Filterbus                           | 4. O-ring |

2. Verwijder de filterbus en reinig de plaats waar deze wordt gemonteerd.
3. Verwijder het filter uit de filterbus en plaats een nieuw filter.
4. Monteer met de hand een nieuwe filterbus totdat de O-ring contact maakt met het montagevlak.

## Brandstofvoorfilter vervangen (machines met serienummer 230000201 en hoger)

Vervang het brandstofvoorfilter (Fig. 34) tussen de brandstoftank en de brandstofpomp om de 400 bedrijfsuren of jaarlijks, waarbij de kortste periode moet worden aangehouden.

1. Klem beide brandstofslangen die zijn aangesloten op het brandstoffilter, op zodanige wijze samen dat de brandstof niet kan weglekken als de slangen worden verwijderd.
2. Haal de slangklemmen op beide uiteinden van het filter los en trek de brandstofslangen van het filter af.
3. Schuif de slangklemmen op de uiteinden van de brandstofslangen. Druk de brandstofslangen op het brandstoffilter en zet deze vast met de slangklemmen. Let erop dat de pijl op de zijkant van het filter in de richting van de injectiepomp wijst.

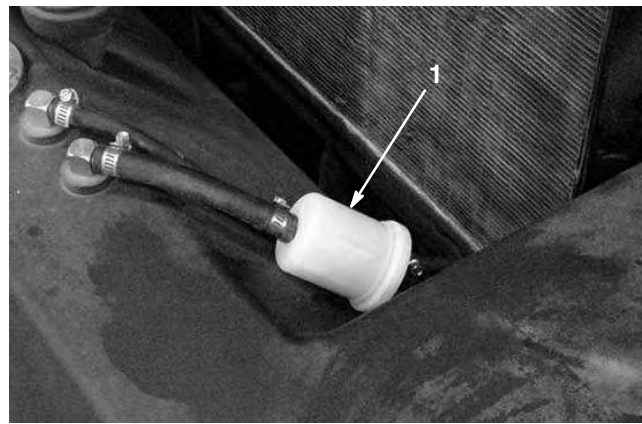

**Figuur 34**

1. Brandstoffilter

## Injectors ontlichten

**Opmerking:** Deze procedure mag uitsluitend worden toegepast als het brandstofsysteem is ontluicht met behulp van de normale ontluichtingsprocedures en de motor niet start; zie Brandstofsysteem ontluichten.

1. Draai de leidingconnector naar verstuiver Nr. 1 en de houder los.

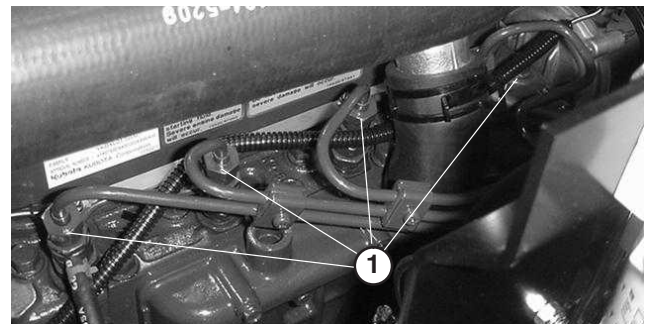

**Figuur 35**

1. Brandstofverstuiver (4)
2. Zet de gashendel op SNEL.
3. Draai het contactsleuteltje op START en bekijk hoe de brandstof om de connector stroomt. De motor zal starten. Draai het sleuteltje op UIT wanneer u een ononderbroken straal ziet.
4. Draai de leidingconnector goed vast.
5. Herhaal dit bij de andere verstuivers.

# Koelsysteem van de motor

## Vuil verwijderen

Verwijder dagelijks het vuil van de oliekoeler en de radiator en het achterscherm. Vaker reinigen bij vuile omstandigheden.

1. Zet de motor af, ontgrendel de motorkap en open deze. Verwijder grondig al het vuil dat zich rond het motorgedeelte bevindt.
2. Verwijder de knoppen waarmee het achterscherm is bevestigd aan het frame. Verwijder het scherm (Fig. 36).

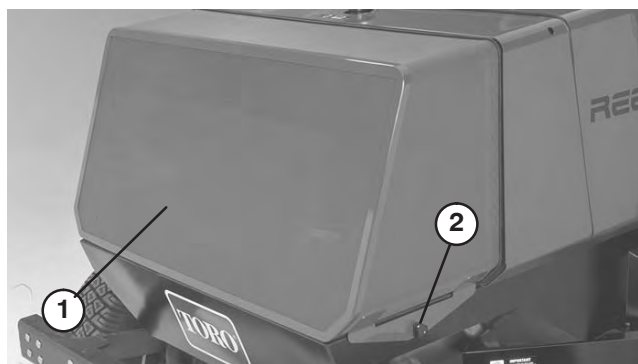

**Figuur 36**

1. Achterscherm                      2. Knop

3. Til de oliekoeler omhoog bij de handgrepen en draai deze naar achteren in de montagesleuf. Reinig beide zijden van de oliekoeler, de radiator en de omgeving van de motor grondig met perslucht.
4. Kantel de oliekoeler weer in positie en monteer het achterscherm.
5. Laat de motorkap neer en maak de sluitingen vast.

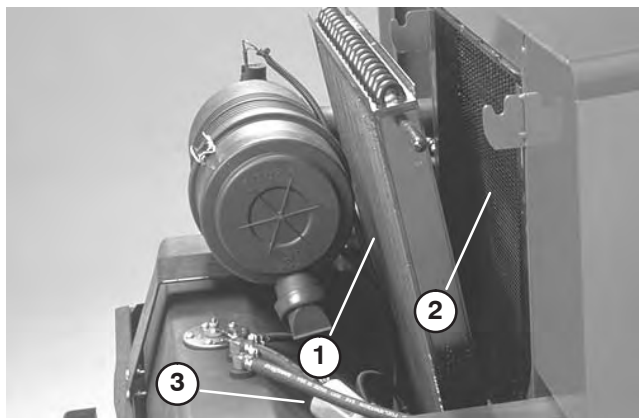

**Figuur 37**

1. Oliekoeler                              3. Inline-brandstoffilter  
2. Radiator

## Onderhoud van het koelsysteem

De inhoud van het systeem is 14 liter. Vul het koelsysteem altijd met een oplossing die half uit water, half uit permanente ethyleenglycol-antivries bestaat. **GEBRUIK NOOIT ALLEEN WATER IN HET KOELSYSTEEM.**

- Om de 100 bedrijfsuren moet u de aansluitingen van de slangen aandraaien. Vervang versleten of beschadigde slangen.
- Om de 800 bedrijfsuren moet u het koelsysteem aftappen en schoonspelen. Vul antivries bij (zie Koelsysteem controleren).

## Riem van wisselstroomdynamo

### Conditie en spanning

Controleer om de 100 bedrijfsuren de conditie en de spanning van de riem (Fig. 38).

- Bij een correcte spanning heeft de riem een speling van 10 mm als u halverwege tussen de poelies op de riem drukt met een kracht van 45 N.
- Als de speling niet correct is (10 mm), moet u de montagebouten van de wisselstroomdynamo losdraaien. Verhoog of verminder de spanning van de riem van de wisselstroomdynamo en draai de bouten vast. Controleer de speling van de riem om er zeker van te zijn dat de spanning correct is.

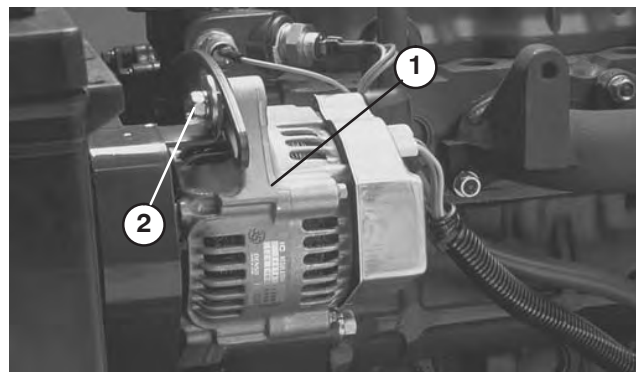

**Figuur 38**

1. Wisselstroomdynamo              2. Bevestigingsbout

## Handrem en tractieschakelaars afstellen

Na verloop van tijd kan de handremkabel uitrekken, waardoor de motor niet start. In dat geval moet de kabel worden afgesteld (Fig. 39).

1. Trek aan de remhendel totdat deze in stand 3 klikt.
2. Trek de remhendel nog een klik verder omhoog.
3. Draai de vier moeren van de U-beugel aan om de veer te spannen. De afstelling van de remkabel heeft invloed op de werking van de tractieschakelaars.
4. Draai de vier moeren van de U-beugel zo ver aan dat de motor zal starten en lopen als de handrem in stand 4 staat, maar niet zal starten en lopen als de handrem in stand 2 wordt gezet.

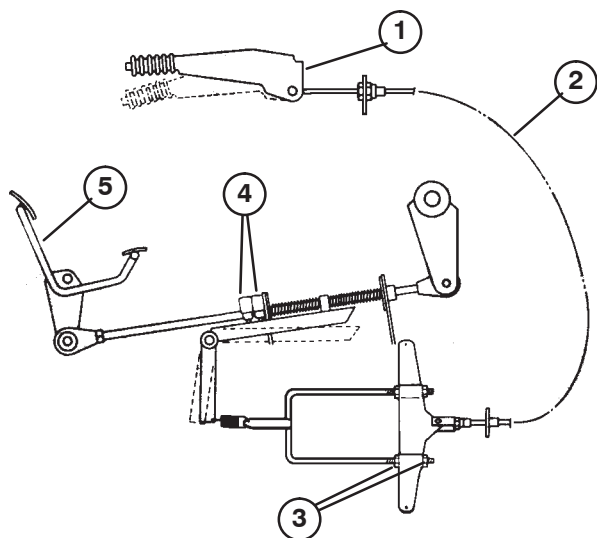

**Figuur 39**

- |                        |                       |
|------------------------|-----------------------|
| 1. Parkeerrem          | 4. Tractieschakelaars |
| 2. Remkabel            | 5. Tractiepedaal      |
| 3. Moeren van U-beugel |                       |

## Hydraulische vloeistof bijvullen

De inhoud van het hydraulische reservoir is ongeveer 35,2 liter.

Als de machine op een horizontaal vlak staat, moet het vloeistofpeil 6 tot 13 mm onder de pijlen op het kijkglas staan als de vloeistof koud is. Warme vloeistof moet op gelijke hoogte met de pijlen op het kijkglas staan (Fig. 40). Als het peil te laag is, moet u hydraulische vloeistof bijvullen.

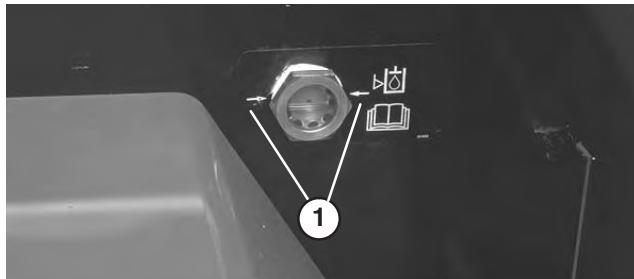

**Figuur 40**

1. Pijlen op kijkglas

1. Verwijder de borgpen van de stoel, klap de stoel omhoog en houd deze in die stand met de steunstang.
2. Reinig de omgeving van het deksel van het reservoir grondig (Fig. 41). Verwijder het deksel en giet hydraulische vloeistof in het reservoir totdat de vloeistof op gelijke hoogte met de peilen op het kijkglas staat (Fig. 40). Zie Hydraulische vloeistof controleren.

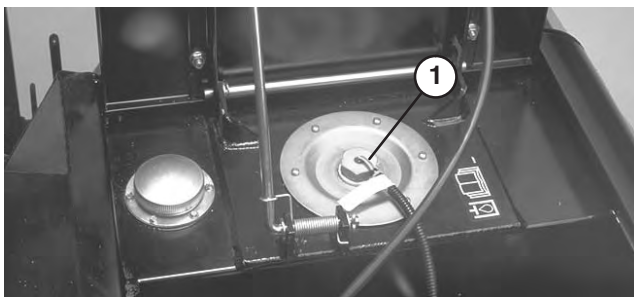

**Figuur 41**

1. Deksel van reservoir

**Belangrijk** Om verontreiniging te voorkomen, moet u de bovenkant van een container met hydraulische vloeistof reinigen voordat u deze opent. Zorg ervoor dat de tuit en de trechter schoon zijn.

3. Plaats het deksel op het reservoir, laat de stoel neer en zet deze vast met de borgpen.

## Water aftappen uit het hydraulische reservoir

Om de 100 bedrijfsuren moet u water aftappen uit het hydraulische reservoir. Voordat u water gaat aftappen, moet u de machine ongeveer 8 uur laten staan zodat het water naar de bodem van het reservoir kan zakken.

1. Open de aftapplug (Fig. 42) een halve slag en laat de vloeistof in een opvangbak lopen totdat er geen water meer in de hydraulische vloeistof zit.

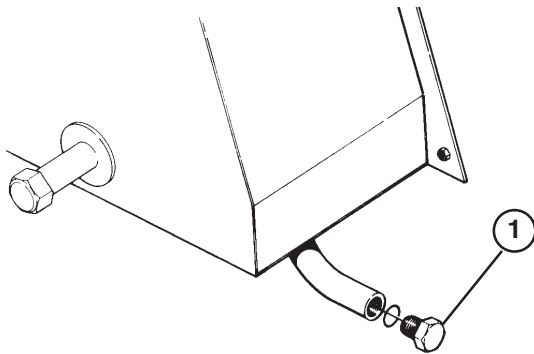

**Figuur 42**

1. Aftapplug

2. Draai de aftapplug dicht en vul hydraulische vloeistof bij; zie Hydraulische vloeistof bijvullen.

## Hydraulische vloeistof verversen

In normale omstandigheden moet u de hydraulische vloeistof elke 2 jaar of om de 1500 bedrijfsuren verversen. Als de vloeistof verontreinigd raakt, moet u contact opnemen met uw plaatselijke TORO-dealer omdat het systeem dient te worden schoongespoeld. Verontreinigde hydraulische vloeistof ziet er in vergelijking met schone vloeistof melkachtig of zwart uit.

1. Verwijder de aftapplug (Fig. 42) van het reservoir en laat de hydraulische vloeistof in een opvangbak lopen. Draai de aftapplug dicht als er geen hydraulische vloeistof meer naar buiten stroomt.
2. Vul het reservoir met ongeveer 35,2 liter hydraulische vloeistof. Zie Hydraulische vloeistof controleren.

**Belangrijk** Gebruik uitsluitend de voorgeschreven typen hydraulische vloeistof. Andere vloeistoffen kunnen schade aan het systeem veroorzaken.

3. Plaats het deksel op het reservoir, laat de stoel neer en zet deze vast met de borgpen. Start de motor, laat deze langzaam lopen en gebruik alle hydraulische bedieningsorganen om de hydraulische vloeistof door het hele systeem te verspreiden. Controleer ook op lekkages. Zet daarna de motor af.
4. Als de maaidekken zijn opgeheven en de vloeistof warm is, controleert u het peil op het kijkglas (Fig. 40). Als de hydraulische vloeistof niet op gelijke hoogte met de pijlen staat, moet u vloeistof bijvullen tot het vereiste peil. Niet vol vullen als de vloeistof koud is.

## Hydraulische filter vervangen

Vervang het hydraulische filter na de eerste 50 bedrijfsuren; daarna moet dit om de 800 bedrijfsuren, jaarlijks of indien nodig worden gebeuren.

Als u het filter vervangt, moet u een origineel Toro-oliefilter (Onderdeelnr. 86-6110) monteren.

**Belangrijk** Als een ander filter wordt gebruikt, kan de garantie van bepaalde onderdelen komen te vervallen.

1. Verwijder de borgpen van de stoel, klap de stoel omhoog en houd deze in die stand met de steunstang. Verwijder ook het paneel (vastgezet met magneten) tegenover de stoel.
2. Reinig de omgeving van de plaats waar de filterbus wordt gemonteerd (Fig. 43). Plaats een opvangbak onder het filter en verwijder het filter.
3. Smeer de nieuwe filterpakking en vul het filter met hydraulische vloeistof.
4. Zorg ervoor dat de plaats waar het filter wordt bevestigd, schoon is. Draai het nieuwe filter totdat de pakking contact maakt met de bevestigingsplaat. Schroef het filter vervolgens nog een halve slag verder vast.
5. Start de motor en laat deze ongeveer twee minuten langzaam lopen om lucht uit het systeem te verwijderen. Zet de motor af en controleer op olie lekkages.

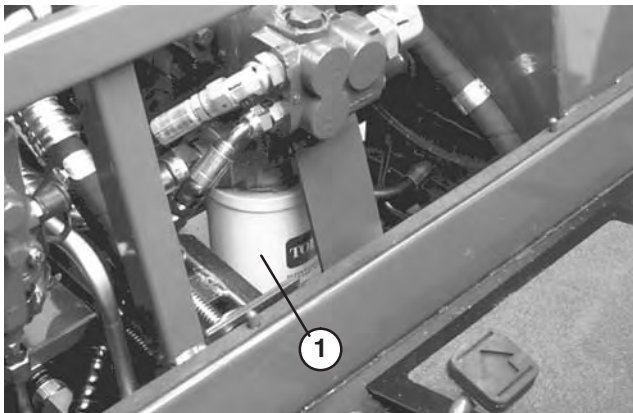

**Figuur 43**

1. Hydraulische filter

6. Controleer het peil op het kijkglas (Fig. 40). Het vloeistofpeil moet op gelijke hoogte met de pijlen staan als de vloeistof warm is. Als het peil te laag is, moet u het reservoir bijvullen.

**Opmerking:** In bepaalde omstandigheden maakt een omloopklep in de bevestigingsplaat van het filter het mogelijk de vloeistof om het filter te leiden. Voordat de olie om het filter wordt geleid, zal een waarschuwingslampje op de stuurkolom gaan branden. Dit lampje kan soms eventjes oplichten als de vloeistof koud is. Als het lampje niet dooft nadat de olie warm is geworden, is het filter verstopt of zijn er elektrische problemen. Zorg ervoor dat het probleem is verholpen voordat u de machine gaat gebruiken.

## Ontluchttingsinrichting van hydraulische systeem vervangen

De ontluchttingsinrichting van het hydraulische systeem moet om de 800 bedrijfsuren of jaarlijks worden vervangen, waarbij de kortste periode moet worden aangehouden. Dit moet vaker gebeuren in zeer stoffige of vuile omstandigheden.

1. Ontgrendel de motorkap en open deze.
2. Reinig de omgeving van de ontluchttingsinrichting en schroef deze los met een sleutel (Fig. 44). Nieuwe ontluchttingsinrichting monteren.



**Figuur 44**

1. Ontluchttingsinrichting

3. Sluit de motorkap en maak de sluitingen goed vast.

## Hydraulische slangen en leidingen controleren

Controleer dagelijks de hydraulische leidingen en slangen op lekkages, kinken, loszittende steunen, slijtage, loszittende aansluitingen, slijtage door weersinvloeden en de inwerking van chemicaliën. Voer alle noodzakelijke reparaties uit voordat u de machine weer in gebruik neemt.

## Testpoorten van het hydraulische systeem

De testpoorten (Fig. 45 en 46) worden gebruikt om de hydraulische circuits te testen. Controleer telkens de druk als de motor op volle kracht draait en de hydraulische vloeistof de normale bedrijfstemperatuur heeft. Neem contact op met uw plaatselijke Toro-dealer als u hulp nodig heeft.

1. De normale instelling van de ontlastklep van de tractie Voorruit en Achteruit (Fig. 45) (achter de wielmotoren) is ongeveer 365 bar (5300 psi) en een laaddruk van 3,5–10,5 bar (50–150 psi). Gebruik een meter met een schaalbereik van 520–690 bar (7,500–10,000 psi).

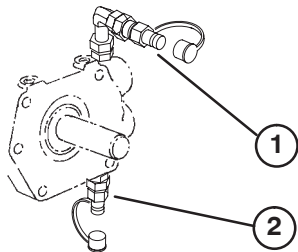

**Figuur 45**

1. Tractie Voorruit
2. Tractie Achteruit

2. Het tegengewicht van het maaidek kan worden ingesteld.

- Normale instelling
  - Warme olie: 34–38 bar (500–550 psi)
  - Koude olie: 41–45 bar (600–650 psi)
- Maximale instelling klimvermogen
  - Warme olie: 38+ bar (550 psi)
  - Koude olie: 45+ bar (650 psi)
- Maximale instelling maaikwaliteit
  - Warme olie: 34 bar (500 psi)
  - Koude olie: 41 bar (600 psi)
- De ontlastdruk van het hefcircuit is ongeveer 183 bar (2650 psi) als de instelling van het tegengewicht 38 bar (550 psi) is.

**Opmerking:** Een verandering in de instelling van het tegengewicht heeft effect op de ontlastdruk van het hefcircuit.

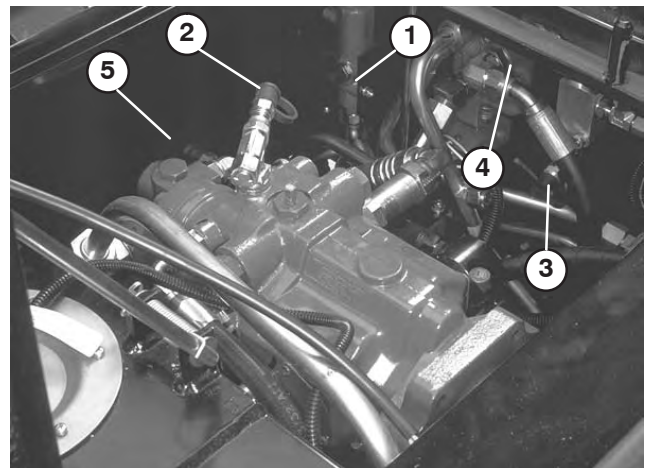

**Figuur 46**

1. Hef-/ontlastcircuit
2. Laaddrukcircuit
3. Tegengewicht maaidek
4. Maaidekcircuit
5. Besturingscircuit

3. De normale instelling van de ontlastklep van het maaidekcircuit is ongeveer 186–207 bar (2700–3000 psi).
4. De normale instelling van de ontlastklep van het besturingscircuit is ongeveer 103 bar (1500 psi).
5. De normale instelling van de ontlastklep van het hef-/ontlastcircuit is ongeveer 183–190 bar (2650–2750 psi).
6. De normale instelling van de ontlastklep van het laaddrukcircuit is ongeveer 7–10 bar (100–150 psi).

## Toespoor achterwielen

Om de 800 bedrijfsuren of jaarlijks moet het toespoor van de achterwielen worden gecontroleerd.

1. Meet de afstand hart-op-hart van het toespoor (ter hoogte van de assen) aan de voorzijde en de achterzijde van de stuurwielen (Fig. 47). De afstand aan de voorkant moet 32 mm kleiner zijn dan de afstand aan de achterkant.



Figuur 47

2. Draai de klemmen aan beide uiteinden van de spoorstangen los (Fig. 48).
3. Draai de spoorstang rond om de voorkant van het wiel naar binnen of naar buiten te bewegen.
4. Draai de klemmen van de spoorstangen weer vast als de afstelling correct is.

**Opmerking:** De klemmen van de spoorstangen moeten zodanig worden geplaatst dat zij het stuurmechanisme niet blokkeren.

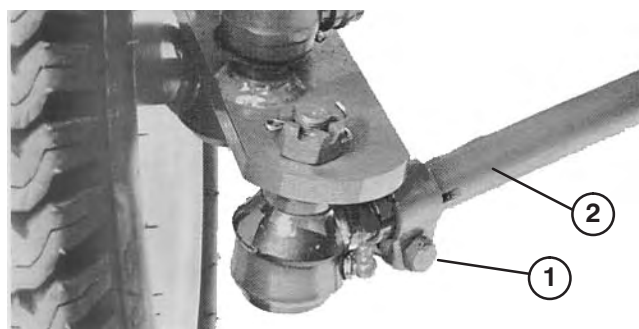

Figuur 48

1. Klem

2. Spoorstang

## Olie van planeetwielaandrijving controleren

Het oliepeil moet na de eerste 50 bedrijfsuren en daarna om de 800 bedrijfsuren worden gecontroleerd. De olie-inhoud is ongeveer 885 ml hoogwaardige SAE 80–90 W tandwielolie (ISO 150/220).

1. Om het oliepeil te controleren, moet de olie tot de onderkant van de opening van de controle-/aftapplug (Fig. 49) komen als de opening op 3 uur of 9 uur staat. Tijdens deze controle moet de tractie-eenheid op een horizontaal oppervlak staan.



Figuur 49

1. Controle-/aftapplug

## Speling van motorklep

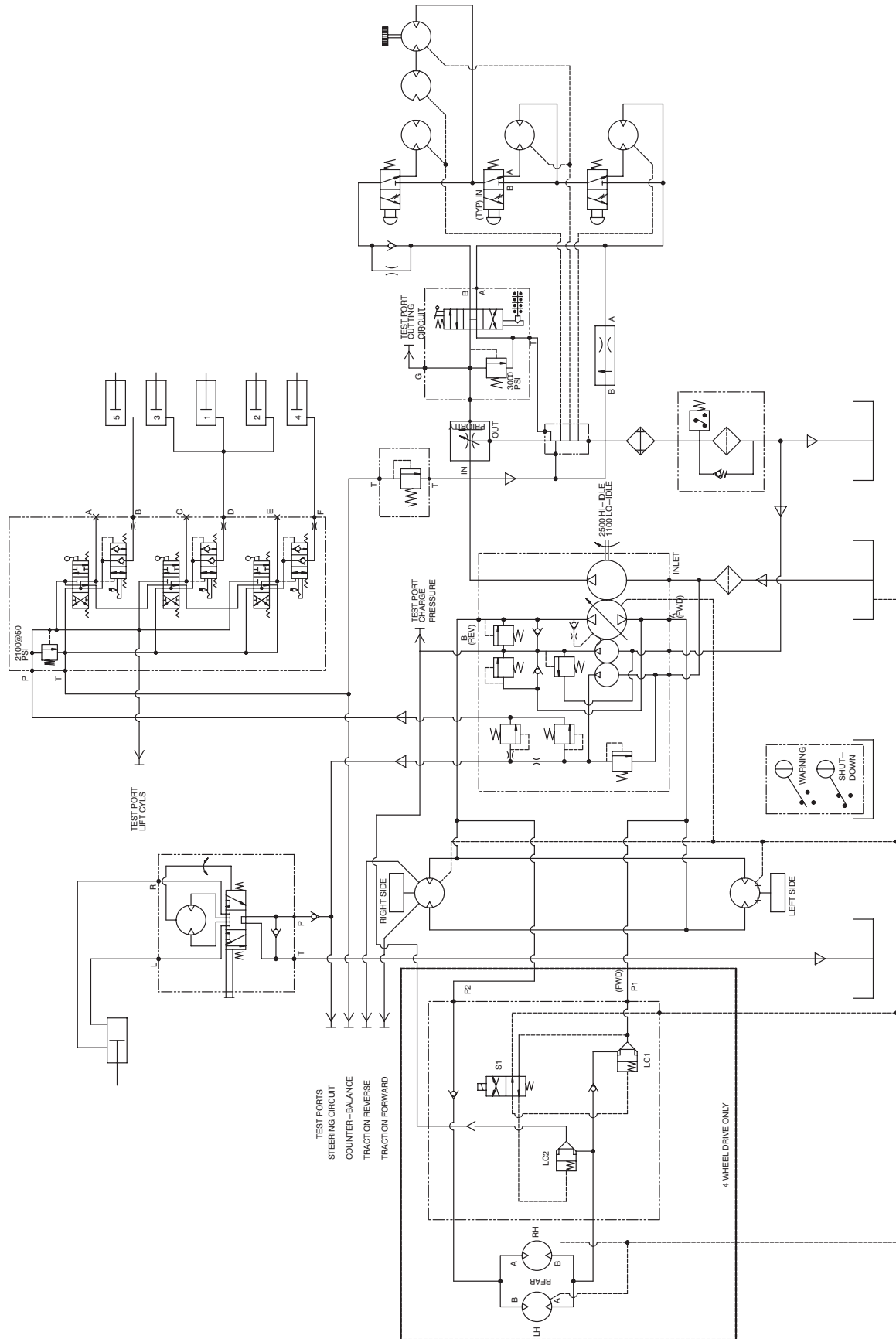

Om de 800 bedrijfsuren afstellen.

# Hydraulisch schema







## Accuonderhoud

 **Waarschuwing** 

**CALIFORNIA**  
**Proposition 65 Waarschuwing**



Accuklemmen, accupolen en dergelijke onderdelen bevatten lood en loodverbindingen. Van deze stoffen is bekend dat ze kanker en schade aan de voortplantingsorganen veroorzaken. *Was altijd uw handen nadat u met deze onderdelen in aanraking bent geweest.*

**Belangrijk** Voordat u laswerkzaamheden aan de machine verricht, moet u beide accukabels loskoppelen van de accu, beide stekkers van de kabelboom losmaken van de ECU en de accupoolconnector uit de wisselstroomdynamo halen om beschadiging van het elektrische systeem te voorkomen.

 **Waarschuwing** 

Accupolen of metalen gereedschappen kunnen kortsluiting maken met metalen onderdelen van de machine, waardoor vonken kunnen ontstaan. Hierdoor kunnen accugassen tot ontploffing komen, die lichamelijk letsel kunnen veroorzaken.



- Zorg ervoor dat bij het verwijderen of installeren van de accu de accupolen niet in aanraking komen met metalen onderdelen van de machine.
- Voorkom dat metalen gereedschappen kortsluiting veroorzaken tussen de accupolen en metalen onderdelen van de machine.

 **Waarschuwing** 

Als accukabels verkeerd worden verbonden, kan dit schade aan de machine en de kabels tot gevolg hebben en vonken veroorzaken. Hierdoor kunnen accugassen tot ontploffing komen, die lichamelijk letsel kunnen veroorzaken.

- *Maak* altijd de minkabel (zwart) van de accu los voordat u de pluskabel (rood) losmaakt.
- *Sluit* altijd de pluskabel (rood) van de accu aan voordat u de minkabel (zwart) aansluit.

**Opmerking:** Controleer de conditie van de accu elke week of om de 50 bedrijfsuren. Zorg ervoor dat de accupolen en de gehele accubehuizing schoon zijn omdat een vuile accu langzaam stroom afgeeft. Om de accu te reinigen, moet u de hele accubak wassen met een oplossing van natriumbicarbonaat en water. Omspoelen met schoon water. Smeer een dun laagje Grafo 112X-vet (Toro-onderdeelnr. 505-47) of petrolatum op de accupolen en de kabelklemmen om corrosie te voorkomen.

 **Gevaar** 

Accuzuur bevat zwavelzuur; dit is een dodelijk gif dat ernstige brandwonden veroorzaakt.

- U mag accuzuur nooit inslikken en moet elk contact met huid, ogen of kleding vermijden. Draag een veiligheidsbril en rubberhandschoenen om uw ogen en handen te beschermen.
- Vul de accu alleen bij op plaatsen waar schoon water aanwezig is om indien nodig uw huid af te spoelen.



# De Algemene Garantievoorwaarden voor Toro-producten

2 jaar garantie

## Voorwaarden en producten waarvoor de garantie geldt

De Toro Company en de hieraan gelieerde onderneming, Toro Warranty Company, bieden krachtens een overeenkomst tussen beide ondernemingen gezamenlijk de garantie dat uw Toro-product (hierna: het "Product") gedurende twee jaar of 1500 bedrijfsuren\* vrij van materiaalgebreken of fabricagefouten\* is, met dien verstande dat hierbij de kortste periode moet worden aangehouden. In een geval waarin de garantie van toepassing is, zullen wij het Product kosteloos repareren en ook niet de kosten van diagnose, arbeid, onderdelen en transport in rekening brengen. De garantie gaat in op de datum waarop het Product is geleverd aan de oorspronkelijke koper.

\* Product uitgerust met urenteller

## Aanwijzingen voor aanvraag van garantieservice

U dient contact op te nemen met de Distributeur of Erkende Dealer bij wie u het Product heeft gekocht, zodra u denkt dat er sprake is van een geval waarop de garantie van toepassing is.

Als het u moeite kost een Distributeur of Erkende Dealer te vinden of vragen over rechten of plichten uit hoofde van de garantie heeft, kunt u contact met ons opnemen op:

Toro Commercial Products Service Department  
Toro Warranty Company  
8111 Lyndale Avenue South  
Bloomington, MN 55420-1196  
952-888-8801 of 800-982-2740  
E-mail: commercial.service@toro.com

## Plichten van de eigenaar

Als eigenaar van het Product bent u verantwoordelijk voor de vereiste onderhouds- en afstelwerkzaamheden die worden vermeld in de gebruikershandleiding. Indien u nalaat de vereiste onderhouds- en afstelwerkzaamheden uit te voeren, kan dit aanleiding zijn een aanspraak op garantie af te wijzen.

## Zaken en gevallen die niet onder de garantie vallen

Niet alle storingen of defecten van het product die plaatsvinden tijdens de garantieperiode, zijn materiaalgebreken of fabricagefouten. Buiten deze expliciete garantie vallen:

- Defecten als gevolg van het gebruik van andere dan originele Toro-onderdelen, of als gevolg van de montage en gebruik van additionele, gewijzigde of niet-goedgekeurde accessoires
- Defecten als gevolg van nalatigheid om vereiste onderhouds- en/of afstelwerkzaamheden te verrichten
- Defecten als gevolg van verkeerd, achteloos of roekeloos gebruik van het Product
- Onderdelen die onderhevig zijn aan slijtage door gebruik, tenzij deze gebreken vertonen. Voorbeelden van onderdelen die slijten of worden gebruikt tijdens een normaal gebruik van het Product zijn onder meer, maar niet uitsluitend, maaimessen, messenkooien, snijplaten, pennen, bougies, zwenkwieken, banden, filters, drijfriemen en sommige onderdelen van spuitmachines zoals membranen, spuitmonden, afsluitkleppen, enz.

## Andere landen dan de VS of Canada

Kopers van Toro-producten die zijn geëxporteerd uit de Verenigde Staten of Canada, moeten contact opnemen met hun Toro Distributeur (Dealer) voor de garantievoorwaarde die in hun land, provincie of staat van toepassing zijn. Als u om een of andere reden ontevreden bent over de service van uw Distributeur of moeilijk informatie over de garantie kunt krijgen, verzoeken wij u contact op te nemen met de Toro-importeur. Als alle andere middelen tekortschieten, kunt u zich wenden tot de Toro Warranty Company.

- Defecten veroorzaakt door externe invloeden. Externe invloeden zijn onder meer, maar niet uitsluitend, weersomstandigheden, wijze van opslag, verontreiniging, gebruik van niet-goedgekeurde koelvloeistoffen, smeermiddelen, additieven, chemicaliën, enz.
- Zaken die aan normale slijtage onderhevig zijn. Dit zijn onder meer, maar niet uitsluitend, schade aan stoelen als gevolg van slijtage of afschuring, afgebladerde verfoppervlakken, beschadigde stickers, krassen op ruiten, enz.

## Onderdelen

Garantie wordt verleend op onderdelen die moeten worden vervangen in het kader van het vereiste onderhoud, gedurende de garantieperiode tot hun geplande vervanging.

Onderdelen die uit hoofde van deze garantie worden vervangen, worden eigendom van Toro. Toro beslist in laatste instantie of een onderdeel of een groep van onderdelen wordt gerepareerd of vervangen. Toro mag voor sommige garantiereparaties in de fabriek gereviseerde onderdelen gebruiken in plaats van nieuwe onderdelen.

## Algemene voorwaarden

Op grond van deze garanties mogen reparaties uitsluitend worden uitgevoerd door een Erkende Toro Distributeur of Dealer.

**TheToro Company en de Toro Warranty Company zijn niet aansprakelijk voor indirecte of bijkomende schade dan wel gevolgschade in samenhang met het gebruik van de Toro-producten die onder deze garantie vallen, inclusief de kosten of uitgaven voor de levering van vervangend materiaal of diensten gedurende een redelijke periode van onbruikbaarheid of buitengebruikstelling tijdens de uitvoering van reparatiewerkzaamheden op grond van deze garantie. Met uitzondering van de emissiegarantie waarnaar hieronder, indien van toepassing, wordt verwezen, bestaat er geen andere expliciete garantie. Alle impliciete garanties van verkoopbaarheid of geschiktheid voor gebruik zijn beperkt tot de duur van deze expliciete garantie.**

Sommige landen staan uitsluitingen van bijkomende schade of gevolgschade of beperkingen op de duur van de impliciete garantie niet toe, zodat bovengenoemde uitsluitingen en beperkingen in uw geval mogelijk niet van toepassing zijn.

Deze garantie geeft u specifieke rechten; daarnaast kunt u beschikken over andere rechten die per land kunnen verschillen.

**Opmerking met betrekking tot de garantie op de motor:** Het emissiecontrolesysteem op uw Product kan vallen onder de dekking van een afzonderlijke garantie die tegemoetkomt aan de eisen van de Amerikaanse Environmental Protection Agency (EPA) en /of de California Air Resources Board (CARB). De beperkingen van de bedrijfsuren die hierboven zijn genoemd, gelden niet voor de garantie op het emissiecontrolesysteem. Zie de garantieverklaring voor het emissiecontrolesysteem in de gebruikershandleiding of in het documentatiemateriaal van de fabrikant van de motor voor nadere bijzonderheden.